



AKKU KOMPATIBEL MIT ALLEN GERÄTEN DER SERIE „X 20 V TEAM“

BATTERY COMPATIBLE WITH ALL DEVICES OF THE SERIES “X 20 V TEAM”

BATTERIE COMPATIBLE AVEC TOUS LES APPAREILS DE LA SÉRIE « X 20 V TEAM »

ACCU COMPATIBEL MET ALLE APPARATEN VAN DE SERIE “X 20 V TEAM”

AKUMULATOR KOMPATYBILNY ZE WSZYSTKIMI URZĄDZENIAMI SERII „X 20 V TEAM”

AKUMULÁTOR KOMPATIBILNÍ SE VŠEMI PŘÍSTROJI ŘADY „X 20 V TEAM“

AKUMULÁTOR JE KOMPATIBILNÝ SO VŠETKÝMI PŘÍSTROJMI ZO SÉRIE „X 20 V TEAM“

BATERÍA COMPATIBLE CON TODOS LOS DISPOSITIVOS DE LA SERIE “X 20 V TEAM”

BATTERIET ER KOMPATIBELT MED ALLE APPARATER I SERIEN ”X 20 V TEAM”

BATTERIA COMPATIBILE CON TUTTI GLI APPARECCHI DELLA SERIE “X 20 V TEAM”

AZ AKKU AZ „X 20 V TEAM” SOROZAT MINDEN KÉSZÜLÉKÉVEL KOMPATIBILIS

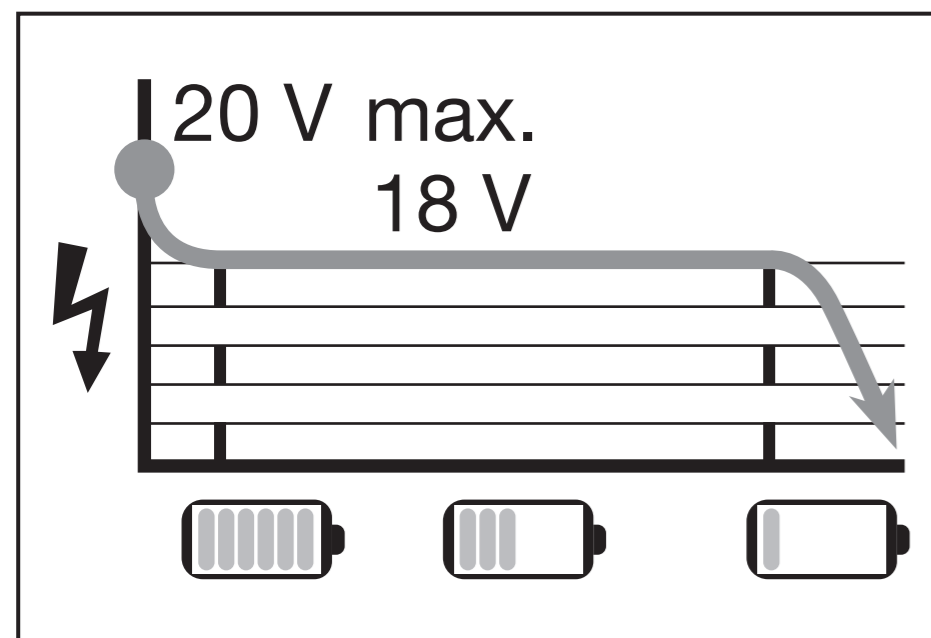

OWIM GmbH & Co. KG
Stiftsbergstraße 1
74167 Neckarsulm
GERMANY

Model No.: HG13928
Version: 01/2026

/// PARKSIDE®



PDF ONLINE
parkside-diy.com

20 V MÄHROBOTER/20 V ROBOT LAWN MOWER/20 V TONDEUSE ROBOT PAMR 750 A1

DE AT BE CH

20 V MÄHROBOTER
Bedienungsanleitung
Originalbetriebsanleitung

GB IE NI CY MT

20 V ROBOT LAWN MOWER
User manual
Translation of the original instructions

FR BE CH

20 V TONDEUSE ROBOT
Mode d'emploi
Traduction de la notice originale

NL BE

20 V ROBOTMAAIER
Gebruiksaanwijzing
Vertaling van de oorspronkelijke gebruiksaanwijzing

PL

20 V ROBOT DO KOSZENIA TRAWY
Instrukcja obsługi
Tłumaczenie instrukcji oryginalnej

CZ

20 V ROBOTICKÁ SEKAČKA
Návod na obsluhu
Překlad původního návodu k používání

SK

20 V ROBOTICKÁ KOSAČKA
Návod na obsluhu
Preklad pôvodného návodu na použitie

ES

20 V ROBOT CORTACÉSPED
Manual de instrucciones
Traducción del manual original

DK

20 V ROBOTPLÆNE-KLIPPER
Betjeningsvejledning
Oversættelse af den originale brugsanvisning

IT

20 V ROBOT TOSAERBA
Istruzioni per l'uso
Traduzione delle istruzioni originali

HU

20 V FÚNYÍRÓ ROBOT
Használati útmutató
Eredeti használati utasítás fordítása

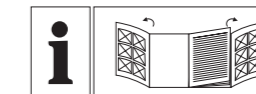

DE/AT/BE/CH	Bedienungsanleitung	Seite	5
GB/IE/NI/CY/MT	User manual	Page	47
FR/BE/CH	Mode d'emploi	Page	85
NL/BE	Gebruiksaanwijzing	Pagina	127
PL	Instrukcja obsługi	Strona	166
CZ	Návod na obsluhu	Strana	207
SK	Návod na obsluhu	Strana	245
ES	Manual de instrucciones	Página	283
DK	Betjeningsvejledning	Side	323
IT	Istruzioni per l'uso	Pagina	361
HU	Használati útmutató	Oldal	401

IAN 537675_2507



IAN 537675_2507



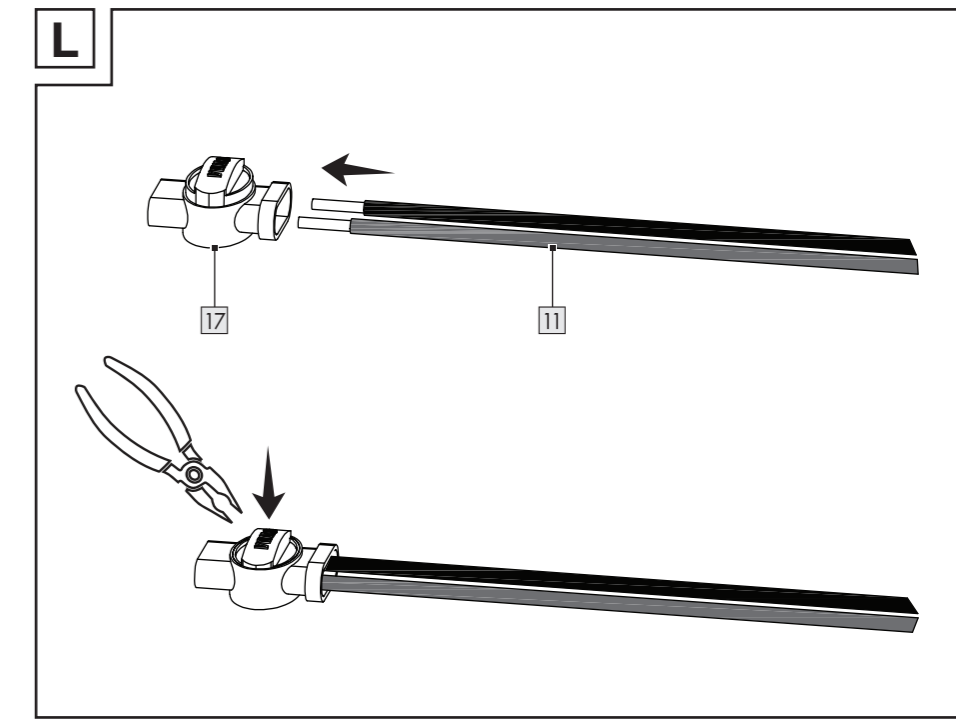
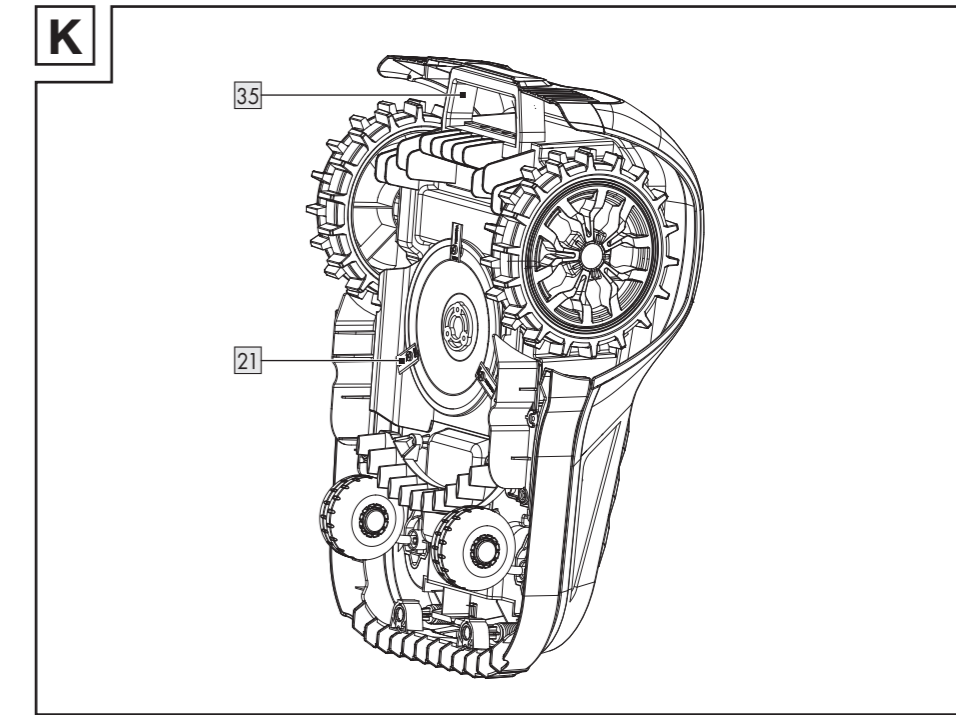
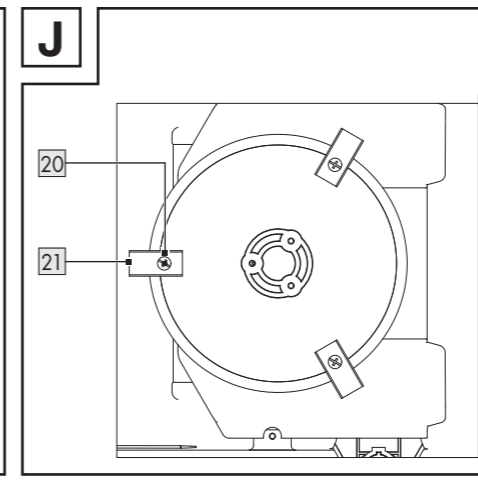
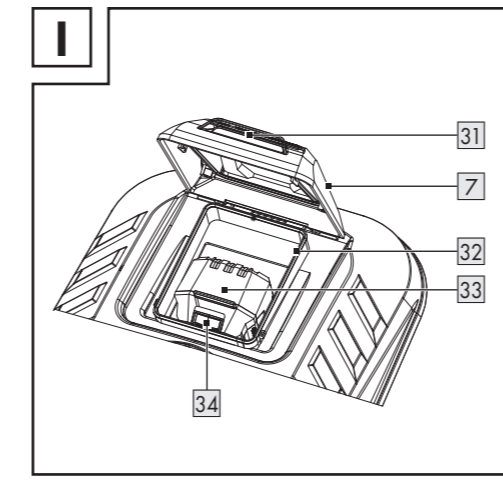
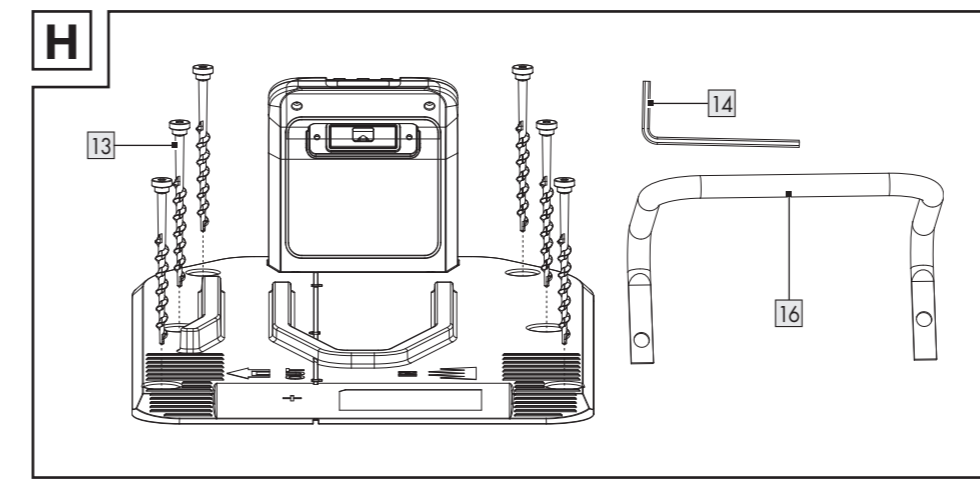
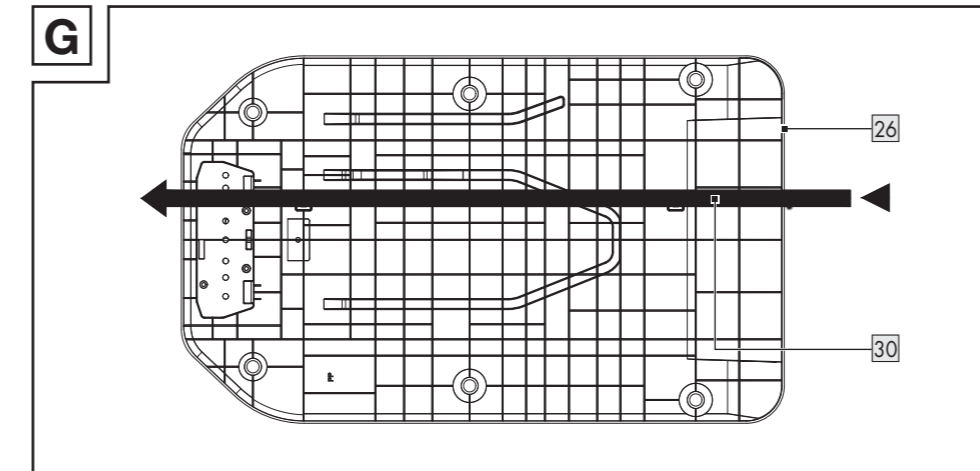
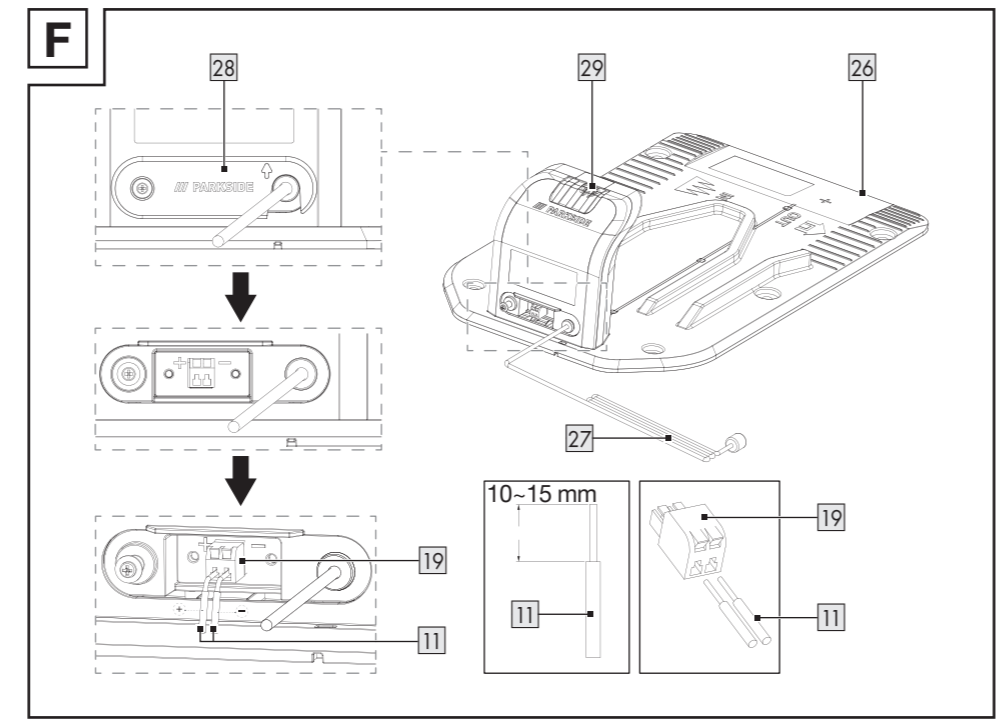
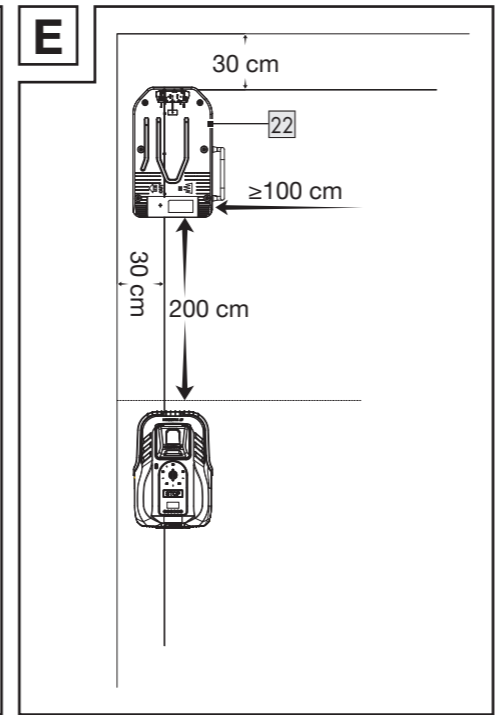
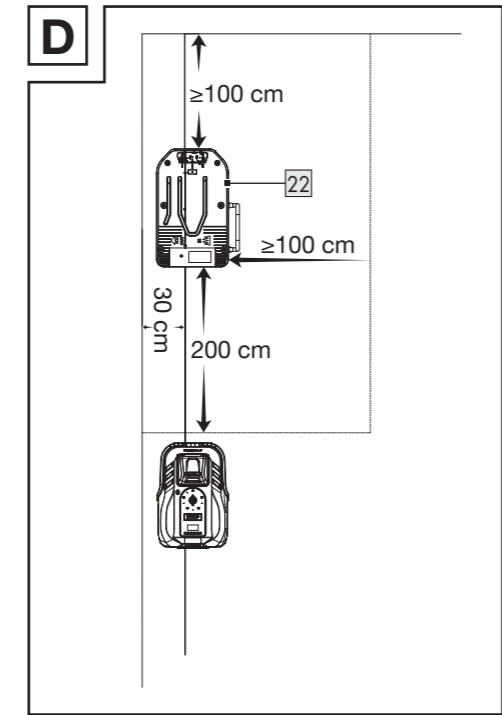
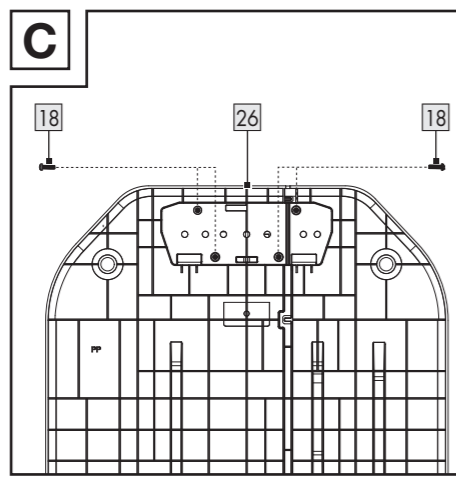
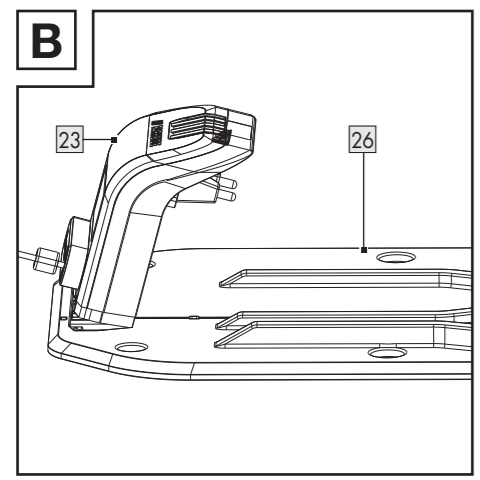
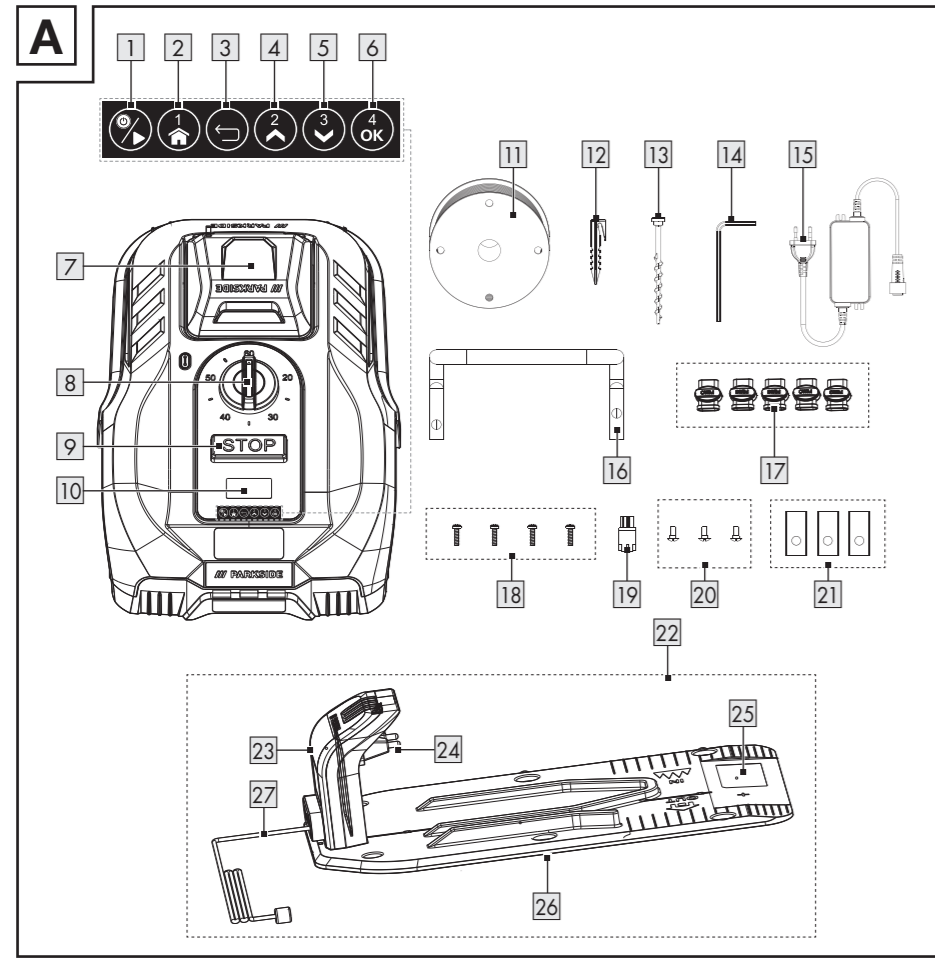



NL PL SK













Liste der verwendeten Piktogramme/Symbole	Seite	7
Einleitung	Seite	8
Bestimmungsgemäße Verwendung	Seite	8
Lieferumfang	Seite	9
Liste der Teile	Seite	9
Technische Daten	Seite	10
Sicherheitshinweise	Seite	11
Allgemeine Sicherheitshinweise für Elektrowerkzeuge	Seite	11
Sicherheitshinweise für batteriebetriebene Roboter-Rasenmäher	Seite	14
Verhalten im Notfall	Seite	16
Restrisiken	Seite	17
Vor der ersten Verwendung	Seite	17
Produkt auspacken	Seite	17
Installation	Seite	17
Netzteil montieren	Seite	18
Ladestation zusammenbauen	Seite	18
Ladestation positionieren	Seite	18
Begrenzungskabel verlegen	Seite	19
Hindernisse	Seite	20
Begrenzungskabel an Ladestation anschließen	Seite	21
Ladestation/Schutzbügel fixieren	Seite	22
Vorbereitung	Seite	22
Schnitthöhe einstellen	Seite	22
Akku-Pack einsetzen/entnehmen	Seite	22
Akku-Pack aufladen	Seite	23
Ladezustand am Produkt prüfen	Seite	23
Ladezustand am Akku-Pack prüfen	Seite	23
Symbole auf der Ladestation	Seite	24
Inbetriebnahme	Seite	24
Tastenfunktionen	Seite	24
4-stellige PIN	Seite	25
Erstmalig einschalten	Seite	25
Zeitplan einstellen	Seite	25
Zeitplan löschen	Seite	26
Arbeitszeit einstellen	Seite	26
Sekundärbereiche einstellen	Seite	27
Spotmodus (gezielt mähen)	Seite	27
Regensensor deaktivieren/aktivieren	Seite	28

App PARKSIDE	Seite	28
Voraussetzungen	Seite	28
WLAN am Produkt aktivieren	Seite	29
Produkt mit der App PARKSIDE verbinden	Seite	29
Produkt überwachen und steuern	Seite	29
Produkt aus der App PARKSIDE entfernen	Seite	29
Datenschutzbestimmungen	Seite	29
Hinweis zum Datenschutz	Seite	29
Einstellungen	Seite	29
Menüübersicht	Seite	30
Sprache	Seite	30
Datum & Uhrzeit	Seite	30
PIN ändern	Seite	31
Fehler-/Arbeitsprotokoll und Geräteinformation anzeigen	Seite	31
Auf Werkseinstellungen zurücksetzen	Seite	31
Firmware überprüfen/aktualisieren	Seite	32
Bedienung	Seite	32
Ein-/ausschalten	Seite	32
Arbeitsanweisungen	Seite	32
Betrieb manuell unterbrechen/fortführen	Seite	33
Gemäß Zeitplan oder manuell mähen	Seite	33
Zur Ladestation zurückkehren	Seite	34
Status-/Fehlermeldungen auf dem Display	Seite	34
Fehlerbehebung	Seite	37
Reinigung und Pflege	Seite	39
Reinigung	Seite	39
Wartung	Seite	40
Lagerung	Seite	41
Transport	Seite	41
Ersatzteile/Zubehör	Seite	41
Entsorgung	Seite	42
Garantie	Seite	43
Abwicklung im Garantiefall	Seite	43
Service	Seite	44
Für alle anderen produktbezogenen Anfragen	Seite	45
EU-Konformitätserklärung	Seite	46

Liste der verwendeten Piktogramme/Symbole

	GEFAHR! – Bezeichnet eine Gefahr mit hohem Risikograd, die, wenn sie nicht vermieden wird, den Tod oder eine schwere Verletzung zur Folge hat (z. B. Erstickungsgefahr)		Lesen Sie die Bedienungsanleitung!
			Tragen Sie Schutzhandschuhe!
	WARNUNG! – Bezeichnet eine Gefahr mit mittlerem Risikograd, die, wenn sie nicht vermieden wird, den Tod oder eine schwere Verletzung zur Folge haben kann (z. B. Stromschlagrisiko)		Schutzklasse II (Doppelisolierung)
			Schutzklasse III
	VORSICHT! – Bezeichnet eine Gefahr mit niedrigem Risikograd, die, wenn sie nicht vermieden wird, eine leichte bis mäßige Verletzung zur Folge haben kann (z. B. Verbrühungsgefahr)		Halten Sie umstehende Personen und Kinder vom Produkt fern!
			VORSICHT – Nachlauf der Schneideinheit
	ACHTUNG! – Warnt vor möglichen Sachschäden (z. B. Kurzschlussgefahr)		Spritzen Sie das Produkt nicht mit Wasser ab!
			GEFAHR – Halten Sie Hände und Füße in einem sicheren Abstand!
 	WARNUNG – Lesen Sie die Bedienungsanleitung vor dem Betrieb des Produkts!		Abnehmbares Netzteil (Modell: FY0622102500E/ FY0622102500B)
			Sicherung
 	WARNUNG – Entfernen Sie die Sperrvorrichtung, bevor Sie Arbeiten am Produkt durchführen oder es anheben!		Schaltnetzteil
			Kurzschlussfester, geschlossener Sicherheitstransformator

 	<p>WARNUNG – Halten Sie einen sicheren Abstand beim Betrieb des Produkts!</p>		<p>Garantierter Schalleistungspegel L_{WA} in dB(A)</p>
 	<p>WARNUNG – Fahren Sie nicht auf dem Produkt mit!</p>	 	<p>Schnittkreis</p> <p>VORSICHT – Verwenden Sie das Produkt nicht bei Regen!</p>
 	<p>VORSICHT – Berühren Sie nicht die rotierenden Klingen!</p>	 <input type="checkbox"/> Sicherheitshinweise <input type="checkbox"/> Handlungsanweisungen	<p>Das CE-Zeichen bestätigt Konformität mit den für das Produkt zutreffenden EU-Richtlinien.</p>

20 V MÄHROBOTER

● Einleitung

Wir beglückwünschen Sie zum Kauf Ihres neuen Produkts. Sie haben sich damit für ein hochwertiges Produkt entschieden. Die Bedienungsanleitung ist Teil dieses Produkts. Sie enthält wichtige Hinweise für Sicherheit, Gebrauch und Entsorgung. Machen Sie sich vor der Benutzung des Produkts mit allen Bedien- und Sicherheitshinweisen vertraut. Benutzen Sie das Produkt nur wie beschrieben und für die angegebenen Einsatzbereiche. Händigen Sie alle Unterlagen bei Weitergabe des Produkts an Dritte mit aus.

● Bestimmungsgemäße Verwendung

- Das Produkt ist zum Mähen von Rasen- bzw. Grasflächen bestimmt.
- Das Produkt ist zur Verwendung im häuslichen Bereich und ähnlichen Anwendungen bestimmt. Das Produkt ist nicht für den gewerblichen Einsatz vorgesehen.

- Das Produkt ist zur Verwendung durch Erwachsene bestimmt. Jugendliche über 16 Jahre dürfen das Produkt nur unter Aufsicht verwenden.
- Die Verwendung des Produkts bei Regen oder in einer feuchten Umgebung ist verboten.
- Andere Verwendungen oder Veränderungen des Produkts gelten als nicht bestimmungsgemäß und können zu Risiken wie Lebensgefahr, Verletzungen und Beschädigungen führen.
- Für aus bestimmungswidriger Verwendung entstandene Schäden übernimmt der Hersteller keine Haftung.
- Der Betreiber oder Benutzer des Produkts ist für Unfälle oder Personen- und/oder Sachschäden an Dritten oder deren Eigentum verantwortlich.
- Beachten Sie alle anwendbaren lokalen Sicherheitsvorschriften, Normen und Verordnungen.

- Das Produkt ist Teil der Serie **X 20 V TEAM** von **PARKSIDE** und kann mit Akku-Packs der Serie **X 20 V TEAM** von **PARKSIDE** betrieben werden. Akku-Packs der Serie **X 20 V TEAM** dürfen nur mit Ladegeräten der Serie **X 20 V TEAM** geladen werden.

● Lieferumfang

⚠ GEFAHR!





- ▶ Das Produkt und die Verpackungsmaterialien sind kein Kinderspielzeug! Kinder dürfen nicht mit Kunststoffbeuteln, Folien und Kleinteilen spielen! Es besteht Verschluckungs- und Erstickungsgefahr!

- 1 20 V Mähroboter
- 1 Ladeeinheit
- 1 Bodenplatte
- 1 Schutzbügel
- 1 Netzteil
- 1 Akku-Pack
- 1 Begrenzungskabel (150 m)
- 6 Schrauben (für Ladestation)
- 4 Schrauben (ST4×14)
- 200 Haken
- 1 Innensechskantschlüssel
- 1 Lüsterklemme
- 3 Ersatzklingen
- 3 Ersatzklingenschrauben (M5×7)
- 5 Verbindungsstücke (für Begrenzungskabel)
- 1 Bedienungsanleitung

● Liste der Teile

Schlagen Sie vor dem Lesen die Seiten mit den Abbildungen auf und machen Sie sich mit allen Funktionen des Produkts vertraut.

Abb. A

- 1 Taste  (ein/aus, Start)
- 2 Taste  (zur Ladestation zurückkehren)
- 3 Taste  (zurück/abbrechen)
- 4 Taste  (hoch/erhöhen)
- 5 Taste  (runter/verringern)

- 6 Taste **OK** (bestätigen)
- 7 Akkufachabdeckung
- 8 Schritthöhendrehregler
- 9 Taste **STOP**
- 10 Display
- 11 Begrenzungskabel
- 12 Haken
- 13 Schraube (für Ladestation)
- 14 Innensechskantschlüssel
- 15 Netzteil
- 16 Schutzbügel
- 17 Verbindungsstück (für Begrenzungskabel)
- 18 Schraube (ST4×14)
- 19 Lüsterklemme
- 20 Klingenschraube (M5×7)
- 21 Klinge
- 22 Ladestation
- 23 Ladeeinheit
- 24 Ladestifte
- 25 Indikator (Arbeitsbereich)
- 26 Bodenplatte
- 27 Ladekabel

Abb. F

- 28 Abdeckung
- 29 LED

Abb. G

- 30 Rille

Abb. I

- 31 Griffmulde
- 32 Akkufach
- 33 Akku-Pack
- 34 Entriegelungstaste

Abb. K

- 35 Tragegriff

● Technische Daten

Mähroboter	PAMR 750 A1
Modellnummer:	HG13928
Nennspannung:	20 V ===
IP-Schutzart:	IPX4
Leerlaufdrehzahl n_1 :	3 100 min ⁻¹
Schnittbreite:	20 cm
Schnitthöhe:	20–60 mm
Gewicht (ohne Akku-Pack):	7,2 kg

Ladeeinheit	TYM L1-CS
Eingangsspannung/-strom:	21 V ===, 2,5 A
Ausgangsspannung/-strom:	21 V ===, 2,4 A
IP-Schutzart:	IPX4
Gewicht:	1,87 kg

Netzteil	
– VDE:	FY0622102500E
– BS:	FY0622102500B
Eingangsspannung/-strom:	100–240 V~, 50/60 Hz, 1,8 A
Ausgangsspannung/-strom:	21 V ===, 2,5 A
IP-Schutzart:	IP65
Außentemperatur t_a :	max. 50 °C

Akku-Pack	PAP 204 A1
Typ:	Lithium-Ionen
Nennspannung:	max. 20 V ===
Kapazität:	4,0 Ah
Energiewert:	80 Wh
Zellen:	10

Funkübertragung

Frequenzbereich	
– WLAN:	2 400–2 483,5 MHz
– Bluetooth:	2 400–2 483,5 MHz
– Begrenzungskabel:	83,3 kHz
Sendeleistung	
– WLAN:	max. 19 dBm
– Bluetooth:	max. 8 dBm
– Begrenzungskabel:	max. 50 dBa/10 m

Geräuschemissionswerte

Schalldruckpegel L_{pA} :	56 dB
Unsicherheit K_{pA} :	2,26 dB
Schalleistungspegel L_{WA}	
– garantiert:	69 dB
– gemessen:	67 dB
Unsicherheit K_{WA} :	2,26 dB

Akku-Packs und Ladegeräte

⚠️ WARNUNG! Risiko von Personen- und Sachschäden durch unsachgemäßen Umgang mit dem Akku-Pack!

- ▶ Beachten Sie die Sicherheitshinweise und Hinweise zum Aufladen sowie der korrekten Verwendung in der Bedienungsanleitung Ihres Akku-Packs und Ladegeräts der Serie **X 20 V TEAM**.
- ▶ Eine detaillierte Beschreibung zum Ladevorgang und weitere Informationen finden Sie in der separaten Bedienungsanleitung.

- Das Produkt ist Teil der Serie **X 20 V TEAM** von **PARKSIDE** und kann mit Akku-Packs der Serie **X 20 V TEAM** von **PARKSIDE** betrieben werden. Akku-Packs der Serie **X 20 V TEAM** dürfen nur mit Ladegeräten der Serie **X 20 V TEAM** geladen werden.
- Das Produkt ist mit allen **X 20 V TEAM**-Akkus kompatibel. Für eine optimale Leistung empfehlen wir die Verwendung der unten aufgeführten Akku-Packs:
 - **PAP 20 B1**
 - **PAP 204 A1**
 - **Smart PAPS 204 A1**
 - **Smart PAPS 208 A1**
- Wir empfehlen Ihnen, diese Akku-Packs mit folgenden Ladegeräten zu laden:
 - **PLG 20 C1**
 - **PLG 20 C3**
 - **PLG 201 A1**
 - **PDSL G 20 A1**
 - **PDSL G 20 B1**
- Kunden aus den folgenden Ländern können in den Lidl-Onlineshops kompatible Ersatzbatterien und Ladegeräte bestellen: Deutschland (lidl.de), Frankreich (lidl.fr), Belgien (lidl.be), Tschechische Republik (lidl.cz), Niederlande (lidl.nl), Polen (lidl.pl), Slowakei (lidl.sk), Spanien (lidl.es)
Kunden aus allen anderen Ländern können diese unter www.optimex-shop.com bestellen.



Sicherheitshinweise

● Allgemeine Sicherheitshinweise für Elektrowerkzeuge

⚠️ WARNUNG!

- ▶ **Lesen Sie alle Sicherheitshinweise, Anweisungen, Gebildungen und technischen Daten, mit denen dieses Elektrowerkzeug versehen ist.** Versäumnisse bei der Einhaltung der nachfolgenden Anweisungen können elektrischen Schlag, Brand und/oder schwere Verletzungen verursachen.

Bewahren Sie alle Sicherheitshinweise und Anweisungen für die Zukunft auf.

Der in den Sicherheitshinweisen verwendete Begriff „Elektrowerkzeug“ bezieht sich auf netzbetriebene Elektrowerkzeuge (mit Netzleitung) oder auf akkubetriebene Elektrowerkzeuge (ohne Netzleitung).

Arbeitsplatzsicherheit

- 1) **Halten Sie Ihren Arbeitsbereich sauber und gut beleuchtet.** Unordnung oder unbeleuchtete Arbeitsbereiche können zu Unfällen führen.
- 2) **Arbeiten Sie mit dem Elektrowerkzeug nicht in explosionsgefährdeter Umgebung, in der sich brennbare Flüssigkeiten, Gase oder Stäube befinden.** Elektrowerkzeuge erzeugen Funken, die den Staub oder die Dämpfe entzünden können.
- 3) **Halten Sie Kinder und andere Personen während der Benutzung des Elektrowerkzeugs fern.** Bei Ablenkung können Sie die Kontrolle über das Elektrowerkzeug verlieren.

Elektrische Sicherheit

- 1) **Der Anschlussstecker des Elektrowerkzeuges muss in die Steckdose passen. Der Stecker darf in keiner Weise verändert werden. Verwenden Sie keine Adapterstecker gemeinsam mit schutzgeerdeten Elektrowerkzeugen.** Unveränderte Stecker und passende Steckdosen verringern das Risiko eines elektrischen Schlages.
- 2) **Vermeiden Sie Körperkontakt mit geerdeten Oberflächen wie von Rohren, Heizungen, Herden und Kühlschränken.** Es besteht ein erhöhtes Risiko durch elektrischen Schlag, wenn Ihr Körper geerdet ist.
- 3) **Halten Sie Elektrowerkzeuge von Regen oder Nässe fern.** Das Eindringen von Wasser in ein Elektrowerkzeug erhöht das Risiko eines elektrischen Schlages.
- 4) **Zweckentfremden Sie die Anschlussleitung nicht, um das Elektrowerkzeug zu tragen, aufzuhängen oder um den Stecker aus der Steckdose zu ziehen. Halten Sie die Anschlussleitung fern von Hitze, Öl, scharfen Kanten oder sich bewegendem Geräteteilen.** Beschädigte oder verwickelte Anschlussleitungen erhöhen das Risiko eines elektrischen Schlages.
- 5) **Wenn Sie mit einem Elektrowerkzeug im Freien arbeiten, verwenden Sie nur Verlängerungskabel, die auch für den Außenbereich geeignet sind.** Die Anwendung eines für den Außenbereich geeigneten Verlängerungskabels verringert das Risiko eines elektrischen Schlages.
- 6) **Wenn der Betrieb des Elektrowerkzeuges in feuchter Umgebung nicht vermeidbar ist, verwenden Sie einen Fehlerstromschutzschalter.** Der Einsatz eines Fehlerstromschutz-

schalters vermindert das Risiko eines elektrischen Schlages.

Sicherheit von Personen

- 1) **Seien Sie aufmerksam, achten Sie darauf, was Sie tun, und gehen Sie mit Vernunft an die Arbeit mit einem Elektrowerkzeug. Benutzen Sie kein Elektrowerkzeug, wenn Sie müde sind oder unter dem Einfluss von Drogen, Alkohol oder Medikamenten stehen.** Ein Moment der Unachtsamkeit beim Gebrauch des Elektrowerkzeuges kann zu ernsthaften Verletzungen führen.
- 2) **Tragen Sie persönliche Schutzausrüstung und immer eine Schutzbrille.** Das Tragen persönlicher Schutzausrüstung, wie Staubmaske, rutschfeste Sicherheitsschuhe, Schutzhelm oder Gehörschutz, je nach Art und Einsatz des Elektrowerkzeuges, verringert das Risiko von Verletzungen.
- 3) **Vermeiden Sie eine unbeabsichtigte Inbetriebnahme. Vergewissern Sie sich, dass das Elektrowerkzeug ausgeschaltet ist, bevor Sie es an die Stromversorgung und/oder den Akku anschließen, es aufnehmen oder tragen.** Wenn Sie beim Tragen des Elektrowerkzeuges den Finger am Schalter haben oder das Elektrowerkzeug eingeschaltet an die Stromversorgung anschließen, kann dies zu Unfällen führen.
- 4) **Entfernen Sie Einstellwerkzeuge oder Schraubenschlüssel, bevor Sie das Elektrowerkzeug einschalten.** Ein Werkzeug oder Schlüssel, der sich in einem drehenden Teil des Elektrowerkzeugs befindet, kann zu Verletzungen führen.
- 5) **Vermeiden Sie eine abnormale Körperhaltung. Sorgen Sie für einen sicheren Stand und halten Sie jederzeit das Gleichgewicht.** Dadurch können Sie das Elektrowerkzeug

in unerwarteten Situationen besser kontrollieren.

- 6) **Tragen Sie geeignete Kleidung. Tragen Sie keine weite Kleidung oder Schmuck. Halten Sie Haare, Kleidung und Handschuhe fern von sich bewegenden Teilen.** Lockere Kleidung, Schmuck oder lange Haare können von sich bewegenden Teilen erfasst werden.
- 7) **Wenn Staubabsaug- und -auffang-einrichtungen montiert werden können, vergewissern Sie sich, dass diese angeschlossen sind und richtig verwendet werden.** Die Verwendung einer Staubabsaugung kann Gefährdungen durch Staub verringern.
- 8) **Wiegen Sie sich nicht in falscher Sicherheit und setzen Sie sich nicht über die Sicherheitsregeln für Elektrowerkzeuge hinweg, auch wenn Sie nach vielfachem Gebrauch mit dem Elektrowerkzeug vertraut sind.** Achtloses Handeln kann binnen Sekundenbruchteilen zu schweren Verletzungen führen.

Verwendung und Behandlung des Elektrowerkzeugs

- 1) **Überlasten Sie das Elektrowerkzeug nicht. Verwenden Sie für Ihre Arbeit das dafür bestimmte Elektrowerkzeug.** Mit dem passenden Elektrowerkzeug arbeiten Sie besser und sicherer im angegebenen Leistungsbereich.
- 2) **Benutzen Sie kein Elektrowerkzeug, dessen Schalter defekt ist.** Ein Elektrowerkzeug, das sich nicht mehr ein- oder ausschalten lässt, ist gefährlich und muss repariert werden.
- 3) **Ziehen Sie den Stecker aus der Steckdose und/oder entfernen Sie einen abnehmbaren Akku, bevor Sie Geräteeinstellungen vornehmen, Einsatzwerkzeugteile wechseln oder das Elektrowerkzeug**

weglegen. Diese Vorsichtsmaßnahme verhindert den unbeabsichtigten Start des Elektrowerkzeuges.

- 4) **Bewahren Sie unbenutzte Elektrowerkzeuge außerhalb der Reichweite von Kindern auf. Lassen Sie keine Personen das Elektrowerkzeug benutzen, die mit diesem nicht vertraut sind oder diese Anweisungen nicht gelesen haben.** Elektrowerkzeuge sind gefährlich, wenn sie von unerfahrenen Personen benutzt werden.
- 5) **Pflegen Sie Elektrowerkzeuge und Einsatzwerkzeuge mit Sorgfalt. Kontrollieren Sie, ob bewegliche Teile einwandfrei funktionieren und nicht klemmen, ob Teile gebrochen oder so beschädigt sind, dass die Funktion des Elektrowerkzeuges beeinträchtigt ist. Lassen Sie beschädigte Teile vor dem Einsatz des Elektrowerkzeuges reparieren.** Viele Unfälle haben ihre Ursache in schlecht gewarteten Elektrowerkzeugen.
- 6) **Halten Sie Schneidwerkzeuge scharf und sauber.** Sorgfältig gepflegte Schneidwerkzeuge mit scharfen Schneidkanten verklemmen sich weniger und sind leichter zu führen.
- 7) **Verwenden Sie Elektrowerkzeug, Zubehör, Einsatzwerkzeuge usw. entsprechend diesen Anweisungen. Berücksichtigen Sie dabei die Arbeitsbedingungen und die auszuführende Tätigkeit.** Der Gebrauch von Elektrowerkzeugen für andere als die vorgesehenen Anwendungen kann zu gefährlichen Situationen führen.
- 8) **Halten Sie Griffe und Griffflächen trocken, sauber und frei von Öl und Fett.** Rutschige Griffe und Griffflächen erlauben keine sichere Bedienung und Kontrolle des Elektrowerkzeuges in unvorhergesehenen Situationen.

Verwendung und Behandlung des Akkuwerkzeugs

- 1) **Laden Sie die Akkus nur mit Ladegeräten auf, die vom Hersteller empfohlen werden.** Durch ein Ladegerät, das für eine bestimmte Art von Akku geeignet ist, besteht Brandgefahr, wenn es mit anderen Akkus verwendet wird.
- 2) **Verwenden Sie nur die dafür vorgesehenen Akkus in den Elektrowerkzeugen.** Der Gebrauch von anderen Akkus kann zu Verletzungen und Brandgefahr führen.
- 3) **Halten Sie den nicht benutzten Akku fern von Büroklammern, Münzen, Schlüsseln, Nägeln, Schrauben oder anderen kleinen Metallgegenständen, die eine Überbrückung der Kontakte verursachen könnten.** Ein Kurzschluss zwischen den Akkukontakten kann Verbrennungen oder Feuer zur Folge haben.
- 4) **Bei falscher Anwendung kann Flüssigkeit aus dem Akku austreten. Vermeiden Sie den Kontakt damit. Bei zufälligem Kontakt mit Wasser abspülen. Wenn die Flüssigkeit in die Augen kommt, nehmen Sie zusätzlich ärztliche Hilfe in Anspruch.** Austretende Akkuflüssigkeit kann zu Hautreizungen oder Verbrennungen führen.
- 5) **Benutzen Sie keinen beschädigten oder veränderten Akku.** Beschädigte oder veränderte Akkus können sich unvorhersehbar verhalten und zu Feuer, Explosion oder Verletzungsgefahr führen.
- 6) **Setzen Sie einen Akku keinem Feuer oder zu hohen Temperaturen aus.** Feuer oder Temperaturen über +130 °C können eine Explosion hervorrufen.

- 7) **Befolgen Sie alle Anweisungen zum Laden und laden Sie den Akku oder das Akkuwerkzeug niemals außerhalb des in der Betriebsanleitung angegebenen Temperaturbereichs.** Falsches Laden oder Laden außerhalb des zugelassenen Temperaturbereichs kann den Akku zerstören und die Brandgefahr erhöhen.

Service

- 1) **Lassen Sie Ihr Elektrowerkzeug nur von qualifiziertem Fachpersonal und nur mit Original-Ersatzteilen reparieren.** Damit wird sichergestellt, dass die Sicherheit des Elektrowerkzeugs erhalten bleibt.
- 2) **Warten Sie niemals beschädigte Akkus.** Sämtliche Wartung von Akkus sollte nur durch den Hersteller oder bevollmächtigte Kundendienststellen erfolgen.

● Sicherheitshinweise für batteriebetriebene Roboter-Rasenmäher

WICHTIG

VOR GEBRAUCH SORGFÄLTIG LESEN FÜR DIE ZUKUNFT AUFBEWAHREN

- Lesen Sie die Anweisungen sorgfältig. Machen Sie sich mit den Bedienelementen und der ordnungsgemäßen Verwendung des Produkts vertraut.
- Erlauben Sie niemals Kindern, Personen mit verringerten physischen, sensorischen oder mentalen Fähigkeiten oder Mangel an Erfahrung und Wissen, oder Personen, die mit dieser Bedienungsanleitung nicht vertraut sind, das Produkt zu verwenden. Lokale Vorschriften können eine Altersbeschränkung für den Anwender festlegen.

- Der Betreiber oder Benutzer des Produkts ist für Unfälle oder Personen- und/oder Sachschäden an Dritten oder deren Eigentum verantwortlich.
- Verwenden Sie das Produkt nicht in Höhenlagen über 2000 m.

Vorbereitung

- Beachten Sie die Anweisungen bzgl. der korrekten Installation des automatischen Begrenzungslinien-systems (siehe „Begrenzungskabel verlegen“ und „Begrenzungskabel an Ladestation anschließen“).
- Überprüfen Sie regelmäßig den Bereich, in dem das Produkt verwendet werden soll. Entfernen Sie alle Steine, Stöcke, Kabel, Knochen und andere Fremdkörper.
- Überprüfen Sie regelmäßig die Klingen und Klingenschrauben auf Verschleiß und Beschädigung. Ersetzen Sie verschlissene Klingen und Klingenschrauben satzweise, um die Balance zu bewahren.
- Falls Sie das Produkt in öffentlich zugänglichen Bereichen verwenden, stellen Sie Warnschilder um den Arbeitsbereich herum auf. Die Warnschilder sollten sinngemäß den folgenden Text enthalten: „Warnung! Automatischer Rasenmäher! Von der Maschine fernhalten! Kinder beaufsichtigen!“

Elektrische Sicherheit

- Betreiben Sie weder das Netzteil noch die Ladeeinheit, falls die Leitungen beschädigt oder verschlissen sind.
- Falls sich die Leitungen während des Gebrauchs verwickeln oder beschädigt werden, schalten Sie das Produkt aus und trennen Sie das Netzteil von der Stromversorgung.
- Schließen Sie keine beschädigte Leitung an die Stromversorgung an. Berühren Sie keine beschädigte Leitung, bevor

sie von der Stromversorgung getrennt ist. Beschädigte Leitungen können zu einem Kontakt mit spannungsführenden Teilen führen.

- Halten Sie Verlängerungsleitungen vom Arbeitsbereich fern. Die Klingen können Verlängerungsleitungen beschädigen. Es besteht das Risiko eines Kontakts mit spannungsführenden Teilen.
- Schließen Sie das Netzteil nur an einen Stromkreis an, der mit einem Fehlerstromschutzschalter mit einem Auslösestrom von nicht mehr als 30 mA geschützt ist.
- Verwenden Sie das Produkt ausschließlich mit dem Netzteil (Modell: FY0622102500E/FY0622102500B) und der Ladeeinheit (Modell: TYM L1-CS) aus dem Lieferumfang.

Akku-Pack

- Achten Sie darauf, dass der Akku-Pack mit dem korrekten, vom Hersteller empfohlenen Ladegerät aufgeladen wird. Eine unsachgemäße Verwendung kann zu einem Stromschlag, einer Überhitzung oder einem Auslaufen korrosiver Flüssigkeit aus dem Akku-Pack führen.
- Vermeiden Sie extreme Umgebungsbedingungen und Temperaturen, die einen Einfluss auf den Akku-Pack haben könnten, z. B. Heizkörper/ direktes Sonnenlicht.
- Wenn der Akku-Pack ausgelaufen ist, vermeiden Sie den Kontakt von Haut, Augen und Schleimhäuten mit den Chemikalien! Spülen Sie die betroffenen Stellen unverzüglich mit frischem Wasser ab und suchen Sie ärztliche Hilfe auf!



TRAGEN SIE SCHUTZHAND-SCHUHE!

Ausgelaufene oder beschädigte Akku-Packs können bei Kontakt mit der Haut Verbrennungen verursachen. Tragen Sie in solchen Fällen immer geeignete Schutzhandschuhe.

Bedienung

- Betreiben Sie das Produkt nicht mit defekten Schutzblenden oder ohne Schutzvorrichtungen, z. B. Ablenkflächen.
- Halten Sie Hände oder Füße nicht unter bzw. in die Nähe von rotierenden Teile.
- Halten Sie sich stets von der Auswurföffnung fern.
- Berühren Sie keine beweglichen, gefährlichen Teile, bevor diese vollständig zum Stillstand gekommen sind.
- Heben Sie das Produkt nicht an und tragen Sie es nicht bei laufendem Motor.
- Schalten Sie das Produkt aus und entnehmen Sie den Akku-Pack unter folgenden Umständen:
 - Bevor Sie eine Blockierung entfernen,
 - Bevor Sie das Produkt überprüfen, reinigen oder Arbeiten daran durchführen,
 - Nach Berührung mit einem Fremdkörper, um das Produkt auf Beschädigung zu überprüfen.
- Im Falle eines Unfalls oder einer Panne:
 - Schalten Sie das Produkt aus.
 - Entnehmen Sie den Akku-Pack.
 - Überprüfen Sie das Produkt auf Beschädigung.
 - Lassen Sie das Produkt bei Bedarf von einer Fachkraft reparieren.
- Falls das Produkt auf einmal ungewöhnlich vibriert:
 - Schalten Sie das Produkt aus.
 - Entnehmen Sie den Akku-Pack.
 - Überprüfen Sie alle Schraubverbindungen und ziehen Sie sie bei Bedarf fest.
 - Überprüfen Sie das Produkt auf Beschädigung. Ersetzen Sie beschädigte Klingen.
 - Bei anderen Beschädigungen: Lassen Sie das Produkt von einer Fachkraft reparieren.

- Halten Sie Kinder vom Produkt fern, wenn es in Betrieb ist, und lassen Sie sie nicht damit spielen.
- Lassen Sie das Produkt während des Betriebs nicht unbeobachtet, wenn Sie wissen, dass sich Haustiere, Kinder oder andere Personen in der Nähe aufhalten.
- Verwenden Sie das Produkt und dessen Zubehör nicht bei schlechten Wetterbedingungen, insbesondere bei Risiko eines Gewitters.

Reinigung, Wartung und Lagerung

- Überprüfen Sie das Produkt regelmäßig auf Anzeichen von Beschädigungen oder Verschleiß. Verwenden Sie das Produkt nicht weiter, wenn Sie Beschädigungen feststellen. Lassen Sie das Produkt von einer Fachkraft reparieren.
- Überprüfen Sie regelmäßig alle Schraubverbindungen und ziehen Sie sie bei Bedarf fest.
- Ersetzen Sie beschädigte oder verschlissene Teile aus Sicherheitsgründen sofort.
- Verwenden Sie nur vom Hersteller empfohlene Ersatzklingen.
- Reinigen, warten und lagern Sie das Produkt gemäß den Anweisungen im Kapitel „Reinigung und Pflege“.

Zubehör

- Verwenden Sie kein Zubehör, welches nicht von **PARKSIDE** empfohlen wurde. Dies kann zu elektrischem Schlag oder Feuer führen.

● Verhalten im Notfall

Machen Sie sich anhand dieser Bedienungsanleitung mit der Benutzung dieses Produkts vertraut. Prägen Sie sich die Sicherheitshinweise ein und halten Sie sich unbedingt daran. Dies hilft, Risiken und Gefahren zu vermeiden.

- Seien Sie bei der Nutzung dieses Produkts immer aufmerksam, damit Sie Gefahren frühzeitig erkennen und handeln können. Rasches Einschreiten kann schwere Verletzungen und Sachschäden vermeiden.
- Schalten Sie das Produkt bei Fehlfunktionen umgehend aus und trennen Sie das Netzteil von der Stromversorgung. Lassen Sie das Produkt von einer qualifizierten Fachkraft überprüfen und gegebenenfalls instand setzen, bevor Sie es wieder in Betrieb nehmen.

● Restrisiken

WARNUNG!

- ▶ Dieses Produkt erzeugt während des Betriebs ein elektromagnetisches Feld! Dieses Feld kann unter bestimmten Umständen aktive oder passive medizinische Implantate beeinträchtigen! Um die Gefahr von ernsthaften oder tödlichen Verletzungen zu verringern, empfehlen wir Personen mit medizinischen Implantaten, ihren Arzt und den Hersteller vom medizinischen Implantat zu konsultieren, bevor das Produkt bedient wird!

Auch wenn Sie dieses Produkt vorschriftsmäßig bedienen, bleiben immer Restrisiken bestehen. Folgende Gefahren können im Zusammenhang mit der Bauweise und Ausführung auftreten:

- Schnittverletzungen
- Hörverlust, wenn Sie ohne Gehörschutz arbeiten

● Vor der ersten Verwendung

● Produkt auspacken

1. Entnehmen Sie das Produkt aus der Verpackung und entfernen Sie sämtliche Verpackungsmaterialien.
2. Prüfen Sie, ob alle Teile vorhanden sind und ob der beschriebene Lieferumfang vollständig ist (siehe „Lieferumfang“).
3. Überprüfen Sie, ob sich das Produkt und sämtliche Teile in gutem Zustand befinden. Sollten Sie eine Beschädigung oder einen Defekt feststellen, verwenden Sie das Produkt nicht, sondern verfahren Sie wie im Kapitel „Garantie“ beschrieben.

● Installation

HINWEIS

- ▶ Vor der Installation:
 - Erstellen Sie eine Zeichnung Ihres Gartens zur besseren Planung.
 - Drücken Sie das Lineal aus dem Karton.

Benötigte Werkzeuge und Hilfsmittel (nicht enthalten)

- Bleistift
- Maßband
- 2 Schrauben (Schraubenkopfdurchmesser: 7–10 mm)
- 2 Dübel
- Bohrer
- Kreuzschlitzschraubendreher
- Abisolierzange
- Hammer

● Netzteil montieren

⚠️ WARNUNG!

- ▶ Kontakt mit elektrischen Leitungen birgt das Risiko eines Stromschlags und Brands. Kontakt mit einer Gasleitung birgt das Risiko einer Explosion. Beschädigung einer Wasserleitung birgt das Risiko einer Sachbeschädigung und eines Stromschlags. Achten Sie beim Bohren darauf, keine Versorgungsleitungen zu beschädigen. Verwenden Sie geeignete Suchgeräte, um Versorgungsleitungen aufzuspüren oder nehmen Sie einen Installationsplan zu Hilfe.

HINWEIS

- ▶ Platzieren Sie das Netzteil **15** nicht auf dem Boden.
 - ▶ Montieren Sie das Netzteil **15** in einer für Kinder unerreichten Höhe. Wir empfehlen eine Höhe von 160 cm.
 - ▶ Vermeiden Sie Schlaufen in den Leitungen des Netzteils **15**.
1. Markieren Sie 2 Bohrlöcher an der Wand mit einem Bleistift.
 2. Bohren Sie 2 Löcher mit einem geeigneten Bohrer.
 3. Stecken Sie jeweils einen Dübel in die Bohrlöcher.
 4. Montieren Sie das Netzteil **15** mit 2 geeigneten Schrauben an der Wand.

● Ladestation zusammenbauen

HINWEIS

- ▶ Die Ladestation **22** besteht aus der Ladeeinheit **23** und der Bodenplatte **26**.

Abb. B, C

1. Setzen Sie die 2 Zapfen der Ladeeinheit **23** in die Bodenplatte **26** ein.
2. Drücken Sie die Ladeeinheit **23** nach unten, sodass sie fest in der Bodenplatte **26** sitzt.
3. Fixieren Sie die Ladeeinheit **23** von unten an der Bodenplatte **26** mit 4 Schrauben **18**.

● Ladestation positionieren

Abb. D, E

- Wir empfehlen, die Ladestation **22** zu überdachen, um wetterbedingten Schäden vorzubeugen.
- Achten Sie darauf, dass die Ladestation **22** korrekt positioniert ist. Ansonsten kann das Produkt nicht ordnungsgemäß an der Ladestation andocken.
- Lassen Sie ausreichend Platz um die Ladestation **22** herum. Beachten Sie folgende Mindestabstände:
 - Davor: 2 m (Das Produkt benötigt eine freie gerade Strecke von 1,6 m vor der Ladestation **22**, wenn es zum Laden zurückkehrt.)
 - Dahinter: 1 m (bei Positionierung neben der Rasenkante, fernab einer Ecke, Abb. D) oder 30 cm (bei Positionierung in einer Ecke, Abb. E)
 - Zwischen Rille **30** und Rasenkante: 30 cm
 - Zwischen Schutzbügel **16** und anderen Objekten: ≥ 1 m
- Maximal zulässige Neigung der Ladestation **22**:
 - Nach vorne: 2 cm
 - Nach hinten: 8 cm
- Bevor Sie die Ladestation **22** fixieren:
 - Verlegen Sie das Begrenzungskabel **11** (siehe „Begrenzungskabel verlegen“).
 - Schließen Sie das Begrenzungskabel **11** an der Ladestation **22**

an (siehe „Begrenzungskabel an Ladestation anschließen“).

- Platzieren Sie das Netzteil [15] nicht in direkter Nähe der Ladestation [22] und bewahren Sie dort kein überschüssiges Begrenzungskabel [11] auf.
- Halten Sie einen ausreichenden Abstand zu Teichen, Schwimmbecken und Stufen ein.
- Achten Sie darauf, dass die Bodenplatte [26] nicht gebogen werden kann.
- Die Methode zum Fixieren der Ladestation [22] ist im Kapitel „Ladestation fixieren“ beschrieben.
- Beachten Sie die Markierungen auf der Bodenplatte [26] bezüglich des vom Begrenzungskabel [11] eingegrenzten Bereichs.

Markierung	Bedeutung
IN	Innerhalb des vom Begrenzungskabel [11] eingegrenzten Bereichs
OUT	Außerhalb des vom Begrenzungskabel [11] eingegrenzten Bereichs

- Platzieren Sie die Ladestation [22] auf einer stabilen, ebenen, glatten Oberfläche in der Nähe einer geeigneten Steckdose, neben der Rasenkante (Abb. D) oder in einer Ecke des Rasens (Abb. E).

● Begrenzungskabel verlegen

⚠ ACHTUNG! Risiko von Produkt- und Sachschäden!

- ▶ Das Produkt fährt ca. 20–30 cm weit über das Begrenzungskabel [11] hinaus, bevor es umkehrt und sich einen neuen Weg sucht. Verlegen Sie das Begrenzungskabel dementsprechend, um Schäden vorzubeugen.

HINWEIS

- ▶ Das Produkt erkennt die Rasenfläche und findet die Ladestation [22] anhand des Begrenzungskabels [11].
- ▶ Sie können das Begrenzungskabel [11] ober- oder unterirdisch verlegen. Wir empfehlen, das Begrenzungskabel vorerst oberirdisch zu verlegen und das Produkt einige Male zu verwenden, sodass Sie leicht Anpassungen vornehmen können.
- ▶ Das Produkt arbeitet bei einer Länge des Begrenzungskabels [11] bis zu 150 m einwandfrei. Verlängern Sie nicht das Begrenzungskabel.
- ▶ Umgrenzen Sie die Rasenfläche als eine einzelne geschlossene Fläche.
- ▶ Das Produkt erkennt parallele Abschnitte des Begrenzungskabels [11] mit einem Abstand von mindestens 10 cm als Hindernis und umfährt diese.
- ▶ Das Produkt erkennt parallele Abschnitte des Begrenzungskabels [11] mit einem Abstand von mindestens 5 cm nicht als Hindernis und fährt darüber.
- ▶ Vermeiden Sie es, Ecken mit einem Winkel von 90° zu verlegen. Verlegen Sie stattdessen 2 benachbarte Ecken mit einem Winkel von jeweils 135° mit einem Mindestabstand von 20 cm zwischen den Ecken.
- ▶ Das Produkt erkennt unbewegliche und feststehende Hindernisse mit einer Mindesthöhe von 10 cm (z. B. Mauern, Gartenmöbel usw.) und umfährt diese nach einem Kontakt.

HINWEIS

- ▶ Um sensible Bereiche um die Rasenfläche herum zu schützen (z. B. Blumenbeete), halten Sie einen Mindestabstand von 30 cm zwischen dem Begrenzungskabel [11] und solchen Bereichen ein.
- ▶ Halten Sie einen Mindestabstand von 1 m zwischen umgrenzten Hindernissen ein. Umgrenzen Sie benachbarte Hindernisse, bei denen Sie diesen Mindestabstand nicht einhalten können, als ein großes Hindernis.
- ▶ Legen Sie das Begrenzungskabel [11] so, dass es sich nicht selbst kreuzt. Vermeiden Sie Schlaufen im Begrenzungskabel. Anderenfalls kann dies zu Störungen und Ausfällen während des Betriebs führen.
- ▶ Halten Sie folgende Abstände ein:
 - Zu Hauswänden, welche elektrische Störungen verursachen könnten (z. B. Metalloberfläche, Verteilerkasten, Photovoltaikanlagen): 2 m
 - Zwischen 2 Kurven: 1 m
- ▶ Im Einfahrtsbereich der Ladestation [22] muss das Begrenzungskabel [11] auf einer Länge von mindestens 2 m gerade verlegt werden.
- ▶ Hinter der Ladestation [22] muss das Begrenzungskabel [11] auf einer Länge von mindestens 1 m gerade verlegt werden.
- ▶ Belassen Sie das Begrenzungskabel [11] 0,5–1 m länger als benötigt, damit Sie etwas Kabel für Korrekturen übrig haben.
- ▶ Bevor Sie das Begrenzungskabel [11] verlegen: Beachten Sie die Anweisungen im Kapitel „Hindernisse“.

Oberirdisch

1. Stecken Sie die Rasenfläche mit den Haken [12] ab. Halten Sie einen maximalen Abstand von 1 m zwischen jedem Haken ein. Falls der Boden uneben ist, verwenden Sie mehrere Haken.
2. Klemmen Sie das Begrenzungskabel [11] an den Haken [12] ein.
3. Klopfen Sie die Haken [12] mit einem Hammer in den Boden.

Unterirdisch

- Vergraben Sie das Begrenzungskabel [11] im Boden (max. 5 cm tief).

● Hindernisse

Bäume

⚠ ACHTUNG! Risiko von Produktschäden!

- ▶ Obwohl das Produkt Bäume als ein normales Hindernis erkennt, können hervorstehende Wurzeln die Unterseite des Produkts beschädigen, insbesondere die Klingen [21].
- Verwenden Sie das Begrenzungskabel [11], um Bäume abzugrenzen. Halten Sie einen Mindestabstand von 30 cm ein.

Steine

⚠ ACHTUNG! Risiko von Produktschäden!

- ▶ Entfernen Sie kleine Steine (Höhe ≤ 10 cm) vom Rasenbereich. Kleine Steine können das Produkt beschädigen, insbesondere die Klingen [21].
- Obwohl das Produkt größere Steine (Höhe ≥ 10 cm) als ein normales Hindernis erkennt, empfehlen wir deren Umgrenzung mit dem Begrenzungskabel [11]. Halten Sie einen Mindestabstand von 30 cm ein.

Steigung/Gefälle

- Das Produkt kann Steigungen bzw. Gefälle von bis zu 25° (47 %) befahren.
- Bei einem Abstand von 30 cm zum Begrenzungskabel **11** sollte eine Steigung 19° (35 %) nicht überschreiten.
- Bei einem Abstand von 40 cm zum Begrenzungskabel **11** sollte ein Gefälle 10° (17 %) nicht überschreiten.
- Bei Steigungen: Halten Sie einen Mindestabstand von 30 cm zwischen dem Begrenzungskabel **11** und jeglichen Hindernissen ein.
- Bei Gefällen: Halten Sie einen Mindestabstand von 40 cm zwischen dem Begrenzungskabel **11** und jeglichen Hindernissen ein.

Wasser

⚠ ACHTUNG! Risiko von Produktschäden!

- ▶ Schützen Sie das Produkt davor, ins Wasser zu fahren. Anderenfalls können die elektronischen Bauteile beschädigt werden.

- Verwenden Sie das Begrenzungskabel **11**, um Bereiche mit Wasservorkommen abzugrenzen. Halten Sie folgende Mindestabstände ein:
 - Zu kleinen Mauern: 35 cm
 - Zu offenen Wasserflächen: 70 cm
 - Zu einer Dusche/einem Wasserhahn: 30 cm

Pfade/Wege

- Das Produkt kann ebenerdige Pfade und Wege problemlos überqueren.
- Bei Höhenunterschieden zwischen Rasenbereich und Pfaden/Wegen: Verwenden Sie das Begrenzungskabel **11**, um Pfade/Wege abzugrenzen. Halten Sie einen Mindestabstand von 30 cm ein.

- Halten Sie einen Mindestabstand von 35 cm zu Absätzen ein.
- Halten Sie einen Mindestabstand von 5 cm zu Fußwegen/Rasenkanten ein.

Schmale Passage

- Schmale Passagen auf der umgrenzten Rasenfläche sollten folgende Abmessungen haben:
 - Breite: min. 1,2 m (Abstand des Begrenzungskabels **11**)
 - Länge: max. 8 m
- Das Produkt fährt auf beiden Seiten der Passage ca. 20–30 cm weit über das Begrenzungskabel **11** hinaus.

● Begrenzungskabel an Ladestation anschließen

HINWEIS

- ▶ Achten Sie darauf, dass sich die überstehenden Enden des Begrenzungskabels **11** nicht berühren. Anderenfalls kann dies zu Störungen und Ausfällen während des Betriebs führen.

Abb. F, G

1. Entfernen Sie ca. 10–15 mm der Isolierung an beiden Enden des Begrenzungskabels **11** mit einer Abisolierzange.
2. Führen Sie ein Ende des Begrenzungskabels **11** durch die Rille **30** an der Unterseite der Bodenplatte **26**. Klemmen Sie dieses Ende des Begrenzungskabels in den linken Anschluss (+) der Lüsterklemme **19**. Die orangefarbenen Klemmen der Lüsterklemme müssen nach oben zeigen.
3. Klemmen Sie das andere Ende des Begrenzungskabels **11** in den rechten Anschluss (–) der Lüsterklemme **19**.
4. Entnehmen Sie die Abdeckung **28** auf der Rückseite der Ladeinheit **23**.

- Stecken Sie die Lüsterklemme **19** in die Kontaktbuchsen auf der Rückseite der Ladeinheit **23**.
- Bringen Sie die Abdeckung **28** wieder an.
- Verbinden Sie das Ladekabel **27** mit der Leitung des Netzteils **15**.
- Verbinden Sie den Netzstecker des Netzteils **15** mit einer Steckdose. Die LED **29** an der Ladeinheit **23** leuchtet grün bei erfolgreichem Anschluss des Begrenzungskabels **11**. Wenn die LED grün blinkt, ist das Begrenzungskabel beschädigt oder nicht angeschlossen.

● Ladestation/Schutzbügel fixieren

HINWEIS

- Der Indikator **25** auf der Bodenplatte **26** muss innerhalb des vom Begrenzungskabel **11** eingegrenzten Bereichs platziert sein.

Abb. H

- Platzieren Sie den Schutzbügel **16** an der rechten Seite der Bodenplatte **26**.
- Richten Sie die Schraublöcher des Schutzbügels **16** an den Schraublöchern neben der Markierung **IN** und der Mitte der Bodenplatte **26** aus.
- Fixieren Sie die Bodenplatte **26** mit 6 Schrauben **13** im Boden (wobei 2 der 6 Schrauben den Schutzbügel **16** an der Bodenplatte fixieren). Drehen Sie die Schrauben mit dem Innensechskantschlüssel **14** in den Boden.

● Vorbereitung

● Schnitthöhe einstellen

HINWEIS

- Rasenpflege:** Regelmäßiges Mähen regt das Gras zu einer verstärkten Blattbildung an und sorgt gleichzeitig dafür, dass Unkraut vernichtet wird. Daher wird der Rasen nach jedem Mähen dichter und entwickelt sich zu einem gleichmäßigen, widerstandsfähigen Rasen. Der erste Schnitt erfolgt um April herum bei einer Wuchshöhe von 70–80 mm. In der Hauptvegetationszeit sollte der Rasen mindestens einmal pro Woche gemäht werden.
- Wählen Sie eine hohe Schnitthöhe für die ersten paar Schnitte der Saison.
- Falls das Gras höher als 40 mm ist, empfehlen wir, den Rasen mit einem anderen Rasenmäher vorzumähen.
- Sie können eine Schnitthöhe zwischen 20–60 mm einstellen.

- Stellen Sie den Schnitthöhendrehregler **8** auf die gewünschte Schnitthöhe.

● Akku-Pack einsetzen/ entnehmen

⚠ **WARNUNG! Verletzungsrisiko durch ungewollte Inbetriebnahme!**

- Setzen Sie den Akku-Pack **33** nur ein, wenn das Produkt vollständig betriebsbereit ist.

Abb. I

Einsetzen

- Öffnen Sie die Akkufachabdeckung **7** an der Griffmulde **31**.
- Schieben Sie den Akku-Pack **33** entlang der Führungsschiene in das

- Akkufach **32**. Der Akku-Pack rastet hörbar ein.
- Schließen Sie die Akkufachabdeckung **7**.

Entnehmen

- Falls das Produkt in Betrieb ist: Drücken Sie **STOP 9**.
- Schalten Sie das Produkt aus (siehe „Ein-/ausschalten“).
- Öffnen Sie die Akkufachabdeckung **7** an der Griffmulde **31**.
- Halten Sie die Entriegelungstaste **34** gedrückt und ziehen Sie den Akku-Pack **33** heraus.
- Schließen Sie die Akkufachabdeckung **7**.

● Akku-Pack aufladen

⚠️ WARNUNG! Risiko von Personen- und Sachschäden durch unsachgemäßen Umgang mit dem Akku-Pack!

- ▶ Bei Verwendung eines separaten Ladegeräts (nicht enthalten):
 - Beachten Sie die Sicherheitshinweise und Hinweise zum Aufladen sowie der korrekten Verwendung in der Bedienungsanleitung Ihres Ladegeräts der Serie **X 20 V TEAM**.
 - Eine detaillierte Beschreibung zum Ladevorgang und weitere Informationen finden Sie in der separaten Bedienungsanleitung.

HINWEIS

- ▶ Falls sich die Betriebsdauer erheblich verringert, obwohl der Akku-Pack **33** vollständig aufgeladen wurde: Ersetzen Sie den Akku-Pack. Eine Liste geeigneter Akku-Packs finden Sie im Kapitel „Technische Daten“.
- ▶ Das Produkt kehrt automatisch zur Ladestation **22** zurück, wenn der Ladezustand $\leq 20\%$ beträgt.

- Vor der ersten Verwendung: Setzen Sie den Akku-Pack **33** in das Produkt ein (siehe „Akku-Pack einsetzen/entnehmen“).
- Platzieren Sie das Produkt auf der Ladestation **22**. Achten Sie darauf, dass die Ladekontakte an der Rückseite des Produkts mit den Ladestiften **24** in Kontakt sind.
- Die LED **29** zeigt den Ladestatus an:

Grün	Rot	Bedeutung
–	Leuchtet	Lädt
Leuchtet	–	Voll aufgeladen

- Nachdem der Akku-Pack **33** voll aufgeladen ist, schaltet das Produkt in den Standby-Modus.

● Ladezustand am Produkt prüfen

HINWEIS

- ▶ Sie können den Ladezustand überprüfen, ohne das Display **10** zu entsperren. Der Ladezustand ist einfacher abzulesen, wenn das Display entsperrt ist.
- Der Ladezustand wird durch das Batteriesymbol oben rechts im Display **10** angezeigt.
- Display **10** entsperren: Geben Sie Ihre 4-stellige PIN ein (siehe „4-stellige PIN“ und „Erstmalig einschalten“).
- Um eine zuvor unterbrochene Tätigkeit fortzuführen: Drücken Sie **⏪/▶ 1**.

● Ladezustand am Akku-Pack prüfen

- Der Ladezustand wird durch Aufleuchten der entsprechenden LED-Leuchten neben der Taste **↔** am Akku-Pack **33** angezeigt.
- Drücken Sie **↔** am Akku-Pack **33**.

Farbe	Bedeutung
Rot, orange, grün	Voll aufgeladen
Rot, orange	Teilweise aufgeladen
Rot	Muss aufgeladen werden



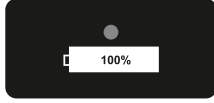
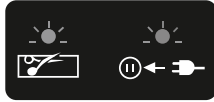

- Laden Sie den Akku-Pack **33** auf, wenn nur noch die rote LED am Akku-Pack leuchtet.



● Symbole auf der Ladestation

Symbol	Bedeutung
	Wenn die LED 29 rot leuchtet, wird der Akku-Pack 33 aufgeladen.
	Wenn die LED 29 grün leuchtet, ist der Akku-Pack 33 voll aufgeladen.
	Wenn die LED 29 grün blinkt, ist das Begrenzungskabel 11 beschädigt oder nicht angeschlossen.

● Inbetriebnahme

● Tastenfunktionen

Taste	PIN-Ziffer	Funktion
1 	—	<ul style="list-style-type: none"> <input type="checkbox"/> Ein-/ausschalten <input type="checkbox"/> Manuellen Betrieb starten
2 	1	<ul style="list-style-type: none"> <input type="checkbox"/> Drücken Sie diese Taste im Standby-Modus, um das Produkt zur Ladestation 22 zurückzuschicken. <input type="checkbox"/> 4-stellige PIN eingeben
3 	—	<ul style="list-style-type: none"> <input type="checkbox"/> Zurück zum vorherigen Menüpunkt <input type="checkbox"/> Nächsten Arbeitsauftrag stornieren
4 	2	<ul style="list-style-type: none"> <input type="checkbox"/> Auswahl/Zeiger in der Menüoberfläche nach oben bewegen <input type="checkbox"/> Ziffern erhöhen beim Einstellen der Parameter <input type="checkbox"/> 4-stellige PIN eingeben
5 	3	<ul style="list-style-type: none"> <input type="checkbox"/> Auswahl/Zeiger in der Menüoberfläche nach unten bewegen <input type="checkbox"/> Ziffern verringern beim Einstellen der Parameter <input type="checkbox"/> 4-stellige PIN eingeben

Taste	PIN-Ziffer	Funktion
	4	<input type="checkbox"/> Einstellung bestätigen <input type="checkbox"/> PIN-Eingabefeld aufrufen, nachdem ein Fehlerzustand beendet ist <input type="checkbox"/> Nächstes Menü/Untermenü aufrufen <input type="checkbox"/> 4-stellige PIN eingeben
	–	<input type="checkbox"/> Produkt sofort anhalten <input type="checkbox"/> Drücken Sie bei fehlerhafter Eingabe diese Taste und stellen Sie den Wert/Parameter erneut ein.

● 4-stellige PIN

HINWEIS



- ▶ Eine 4-stellige PIN wird benötigt, um das Display **10** zu entsperren.
- ▶ Geben Sie die PIN mit den entsprechenden Tasten ein (siehe „Tastenfunktionen“).



- Denken Sie sich eine 4-stellige PIN, die aus den Ziffern 1–4 besteht, aus. Es ist nicht unbedingt erforderlich, jede Ziffer einmal zu verwenden (z. B. sind 2442 oder 3132 zulässige Optionen).
- Notieren Sie die PIN.
- Bewahren Sie die PIN sicher vor unbefugten Personen auf.

● Erstmalig einschalten

HINWEIS

- ▶ Stellen Sie das korrekte Datum und die korrekte Uhrzeit ein, sodass die Zeitplaneinstellung einwandfrei funktioniert.





1. Halten Sie  **1** ca. 3 Sekunden lang gedrückt, bis das Display **10** aufleuchtet.
2. Wählen Sie die gewünschte Sprache aus, indem Sie  **4** oder  **5** drücken.
3. Drücken Sie **OK** **6** zur Bestätigung.

4. Stellen Sie Datum und Uhrzeit ein, indem Sie  **4** oder  **5** drücken. Wechseln Sie zur nächsten Ziffer, indem Sie **OK** **6** drücken.
5. Drücken Sie **OK** **6** zur Bestätigung.
6. Geben Sie Ihre 4-stellige PIN ein (siehe „4-stellige PIN“).
7. Drücken Sie **OK** **6**, um das Hauptmenü aufzurufen. Das Produkt befindet sich nun im Standby-Modus.

● Zeitplan einstellen

HINWEIS

- ▶ Sie können einen Zeitplan für einen einzelnen Wochentag oder für mehrere Wochentage einstellen.
- ▶ Sie können bis zu 2 Zeiträume pro Wochentag einstellen.

1. Display **10** entsperren: Geben Sie Ihre 4-stellige PIN ein.
2. Drücken Sie **OK** **6**, um das Hauptmenü aufzurufen.
3. Wählen Sie **Zeitplan** aus, indem Sie  **4** oder  **5** drücken.
4. Wählen Sie den gewünschten Wochentag aus, indem Sie  **4** oder  **5** drücken.

Display	Wochentag
Mo	Montag
Di	Dienstag

Display	Wochentag
Mi	Mittwoch
Do	Donnerstag
Fr	Freitag
Sa	Samstag
So	Sonntag

- Drücken Sie **OK** [6] zur Bestätigung.
- Wählen Sie die Start- und Endzeit, indem Sie **^** [4] oder **v** [5] drücken. Wechseln Sie zur nächsten Ziffer, indem Sie **OK** [6] drücken.
- Drücken Sie **OK** [6] zur Bestätigung.
- Optional: Stellen Sie einen zweiten Zeitraum für denselben Wochentag wie zuvor beschrieben ein. Falls Sie keinen zweiten Zeitraum einstellen möchten: Drücken Sie **←** [3], um zur Auswahl des Wochentags oder zum Hauptmenü zurückzukehren.
- Wiederholen Sie die Schritte 4–8, um einen Zeitplan für andere Wochentage einzustellen.

● Zeitplan löschen

- Display [10] entsperren: Geben Sie Ihre 4-stellige PIN ein.
- Drücken Sie **OK** [6], um das Hauptmenü aufzurufen.
- Wählen Sie **Zeitplan** aus, indem Sie **^** [4] oder **v** [5] drücken.
- Wählen Sie **Alle** aus (oben links), indem Sie **^** [4] oder **v** [5] drücken.
- Halten Sie **←** [3] gedrückt, um den gesamten Zeitplan der Woche zu löschen.

● Arbeitszeit einstellen

HINWEIS

- Die Standard-Arbeitszeit beträgt 8 Stunden. Das Produkt ist während dieser Zeit nicht durchgängig in Betrieb. Innerhalb der Arbeitszeit wiederholt sich ein Zyklus. Dieser Zyklus besteht aus 2 Phasen:
 - Mähzeit
 - Ladezeit
- Die tatsächliche Mähzeit hängt von der Grasart, den Wachstumsbedingungen, der Luftfeuchtigkeit und der Ebenheit der Rasenfläche ab.
- Mähzeit bei voll geladenem Akku-Pack [33]: 100 Minuten (Akku-Pack mit 4 Ah Kapazität)
- Sie können eine Verlängerung der Arbeitszeit im Falle von Regenspauzen einstellen (siehe „Regensensor deaktivieren/aktivieren“).

Empfohlene Arbeitszeit pro Tag in Abhängigkeit der Größe der Rasenfläche

Rasenfläche	Arbeitszeit
50 m ²	1 h
150 m ²	2,5 h
200 m ²	3,5 h
350 m ²	6 h
400 m ²	7 h
500 m ²	9 h
600 m ²	10 h
750 m ²	12,5 h

- Display [10] entsperren: Geben Sie Ihre 4-stellige PIN ein.
- Drücken Sie **OK** [6], um das Hauptmenü aufzurufen.
- Wählen Sie **Einstellung** aus, indem Sie **^** [4] oder **v** [5] drücken.
- Drücken Sie **OK** [6] zur Bestätigung.

- Wählen Sie **Arbeitszeit** aus, indem Sie **▲** [4] oder **▼** [5] drücken.
- Drücken Sie **OK** [6] zur Bestätigung.
- Wählen Sie die gewünschte Arbeitszeit pro Tag (in vollen Stunden) aus, indem Sie **▲** [4] oder **▼** [5] drücken.
- Drücken Sie **OK** [6] zur Bestätigung.
- Drücken Sie **←** [3], um zum Hauptmenü zurückzukehren.

● Sekundärbereiche einstellen

HINWEIS

- ▶ Bei sehr verwinkelten Gärten können Sie die Flächenleistung verbessern, indem Sie sekundäre Startpunkte einstellen. Sie können 5 zusätzliche Startpunkte entlang des Begrenzungskabels [11] einstellen. Dadurch kann das Produkt in schwer erreichbare Bereiche gelangen.
- ▶ Messen Sie die Entfernung zwischen der Ladestation [22] und dem gewünschten Startpunkt entlang des Begrenzungskabels [11] entgegen dem Uhrzeigersinn (d. h. ausgehend vom Minuspol (-) der Lüsterklemme [19]).
- ▶ Das Produkt legt die eingestellte Entfernung (1–500 m) entlang des Begrenzungskabels [11] zurück und beginnt in diesem Bereich mit dem Mähvorgang nach dem Zufalls- bzw. Chaosprinzip.
- ▶ Das Produkt fährt während der Arbeitszeit und gemäß des Zeitplans automatisch zu den sekundären Startpunkten.
- ▶ Stellen Sie die Häufigkeit in Prozent ein, um festzulegen, wie oft das Produkt direkt von der Ladestation oder von den entsprechenden Startpunkten mit der Arbeit beginnt. Die Gesamtsumme der Prozentpunkte für alle Startpunkte muss ≤ 100 % betragen.

- Display [10] entsperren: Geben Sie Ihre 4-stellige PIN ein.
- Drücken Sie **OK** [6], um das Hauptmenü aufzurufen.
- Wählen Sie **Sekundärbereiche** aus, indem Sie **▲** [4] oder **▼** [5] drücken.
- Drücken Sie **OK** [6], um einen Sekundärbereich auszuwählen.
- Stellen Sie die Entfernung zum Startpunkt (**Distanz (dst) m**) ein, indem Sie **▲** [4] oder **▼** [5] drücken.
- Drücken Sie **OK** [6] zur Bestätigung.
- Stellen Sie die Häufigkeit in Prozent (**Prozent (pzt) %**) ein, indem Sie **▲** [4] oder **▼** [5] drücken.
- Drücken Sie **OK** [6] zur Bestätigung. Nach Bestätigung kehren Sie automatisch zur Übersicht der Sekundärbereiche zurück.
- Wiederholen Sie die Schritte 4–8, um die Einstellung für weitere Sekundärbereiche vorzunehmen.
- Drücken Sie **OK** [6] zur Bestätigung.
- Drücken Sie **←** [3], um zum Hauptmenü zurückzukehren.

● Spotmodus (gezielt mähen)

HINWEIS

- ▶ Mit dieser Funktion können Sie gezielt Bereiche der Rasenfläche mähen, die sonst von Sitzmöbeln, Spielgeräten usw. verdeckt sind.
- ▶ Das Produkt mäht in einem Spiralmuster entgegen dem Uhrzeigersinn. Nachdem das Produkt in einem Radius von 1 m oder 3,5 Minuten lang gemäht hat, wechselt es in den automatischen Mähmodus (Zufalls- bzw. Chaosprinzip).

- Stellen Sie das Produkt auf den gewünschten Bereich des Rasens.
- Display [10] entsperren: Geben Sie Ihre 4-stellige PIN ein.
- Drücken Sie **OK** [6], um das Hauptmenü aufzurufen.

4. Wählen Sie **Spotmodus** aus, indem Sie **▲** [4] oder **▼** [5] drücken.
5. Drücken Sie **OK** [6], um mit dem gezielten Mähen zu beginnen.

● Regensensor deaktivieren/aktivieren

⚠ ACHTUNG! Kurzschlussrisiko!

- ▶ Betreiben Sie das Produkt nicht während eines Gewitters. Trennen Sie die Ladestation [22] von der Stromversorgung.

HINWEIS

- ▶ Falls der Regensensor aktiviert ist, kehrt das Produkt bei Regen zur Ladestation [22] zurück.
- ▶ Der Regensensor ist im Werkzustand aktiviert.

1. Display [10] entsperren: Geben Sie Ihre 4-stellige PIN ein.
2. Drücken Sie **OK** [6], um das Hauptmenü aufzurufen.
3. Wählen Sie **Einstellung** aus, indem Sie **▲** [4] oder **▼** [5] drücken.
4. Drücken Sie **OK** [6] zur Bestätigung.
5. Wählen Sie **Regenmodus** aus, indem Sie **▲** [4] oder **▼** [5] drücken.
6. Drücken Sie **OK** [6] zur Bestätigung.
7. **Deaktivieren:**
 - Wählen Sie **Deaktivieren** aus, indem Sie **▲** [4] oder **▼** [5] drücken.
 - Drücken Sie **OK** [6] zur Bestätigung.
- Aktivieren:**
 - Wählen Sie **Aktivieren** aus, indem Sie **▲** [4] oder **▼** [5] drücken.
 - Drücken Sie **OK** [6] zur Bestätigung.
 - Wählen Sie eine Zeit in Minuten aus, wann das Produkt den Betrieb nach dem Regen fortsetzen soll, indem Sie **▲** [4] oder **▼** [5] drücken.
 - Drücken Sie **OK** [6] zur Bestätigung.

- Wählen Sie aus, ob das Produkt die durch den Regen bedingte ausgefallene Arbeitszeit nachholen soll, indem Sie **▲** [4] oder **▼** [5] drücken.
 - Drücken Sie **OK** [6] zur Bestätigung.
8. Drücken Sie **←** [3], um zum Hauptmenü zurückzukehren.

● App PARKSIDE

HINWEIS

- ▶ Mit der App **PARKSIDE** können Sie das Produkt überwachen und bestimmte Funktionen steuern. Die Funktionen können sich mit Updates von App und Firmware ändern.
- ▶ Detaillierte Informationen zu den Funktionen der App **PARKSIDE** finden Sie in der App-Beschreibung im App Store® oder bei Google Play™.
- ▶ Das Produkt kommuniziert mit der App **PARKSIDE** via Bluetooth®.

● Voraussetzungen

Um das Produkt in der App **PARKSIDE** zu finden, müssen folgende Voraussetzungen erfüllt sein:

- Die App **PARKSIDE** ist auf Ihrem Smartphone installiert und Bluetooth® ist aktiviert. Mit diesem QR-Code gelangen Sie direkt zum Download der App **PARKSIDE**.

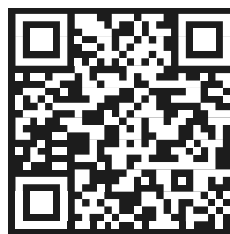

- Das Produkt wurde zuvor nicht mit einem anderen Smartphone verbunden. Anderenfalls muss diese Verbindung aufgehoben werden. Das Produkt kann

nur mit einem einzigen Smartphone verbunden sein.

- Die WLAN-Funktion des Produkts muss aktiviert sein (siehe „WLAN am Produkt aktivieren“).

● WLAN am Produkt aktivieren

HINWEIS

- ▶ Die WLAN-Funktion ist im Werkzustand deaktiviert.

1. Display **[10]** entsperren: Geben Sie Ihre 4-stellige PIN ein.
2. Drücken Sie **OK [6]**, um das Hauptmenü aufzurufen.
3. Wählen Sie **Einstellung** aus, indem Sie **▲ [4]** oder **▼ [5]** drücken.
4. Drücken Sie **OK [6]** zur Bestätigung.
5. Wählen Sie **Wi-Fi einstellen** aus, indem Sie **▲ [4]** oder **▼ [5]** drücken.
6. Drücken Sie **OK [6]** zur Bestätigung.
7. Drücken Sie **← [3]**, um zum Hauptmenü zurückzukehren.

● Produkt mit der App PARKSIDE verbinden

1. Aktivieren Sie Bluetooth® auf Ihrem Smartphone.
2. Öffnen Sie die App **PARKSIDE**.
3. Tippen Sie **Deine Geräte** an.
Das Produkt wird in der Liste angezeigt. Stellen Sie innerhalb von 1 Minute die Verbindung zum Produkt her, indem Sie es in der Liste auswählen.
Falls das Produkt nicht in der Liste erscheint, schalten Sie das Produkt aus und wieder ein (siehe „Ein-/ausschalten“) und wiederholen Sie die obigen Schritte.

● Einstellungen

HINWEIS

- ▶ Einige der Einstellungen sind in den Kapiteln „Inbetriebnahme“ und „App PARKSIDE“ beschrieben.

● Produkt überwachen und steuern

1. Tippen Sie **Deine Geräte** an.
2. Wählen Sie das Produkt in der Liste aus. Die Übersichtsseite des Produkts wird angezeigt.
3. Wählen Sie die gewünschte Einstellung auf der Übersichtsseite aus.
 - Falls Sie Fragen zu den Einstellungen haben: Tippen Sie **?** an. Ein Dialogfenster mit der Beschreibung für die entsprechende Einstellung wird angezeigt.

● Produkt aus der App PARKSIDE entfernen

HINWEIS

- ▶ Wenn Sie das Produkt aus der App **PARKSIDE** entfernen, werden die dazugehörigen Daten gelöscht.

1. Tippen Sie **Deine Geräte** an.
2. Wischen Sie das Feld des Produkts von rechts nach links.
3. Bestätigen Sie das Dialogfenster.

● Datenschutzbestimmungen

1. Tippen Sie **Mehr** an.
2. Scrollen Sie nach unten zum Abschnitt **Rechtliches**.
3. Tippen Sie **Datenschutzbestimmungen** an.

● Hinweis zum Datenschutz

- Für die Löschung der Daten auf zu entsorgenden Altgeräten ist der Endnutzer selbst verantwortlich.

● Menüübersicht

Hauptmenü	Untermenüebene 1	Untermenüebene 2	
Spotmodus	—	—	
Einstellung	Sprache	—	
	Datum und Zeit	—	
	Regenmodus	—	
	Arbeitszeit	—	
	Wi-Fi einstellen	—	
	PIN ändern	—	
	Informationen	Fehlerprotokoll	
		Arbeitsprotokoll	
		Geräteinformationen	
	Werkseinstellung	—	
Versionsprüfung	—		
Zeitplan	—	—	
Sekundärbereiche	—	—	

● Sprache

1. Display **[10]** entsperren: Geben Sie Ihre 4-stellige PIN ein.
2. Drücken Sie **OK [6]**, um das Hauptmenü aufzurufen.
3. Wählen Sie **Einstellung** aus, indem Sie **▲ [4]** oder **▼ [5]** drücken.
4. Drücken Sie **OK [6]** zur Bestätigung.
5. Wählen Sie **Sprache** aus, indem Sie **▲ [4]** oder **▼ [5]** drücken.
6. Drücken Sie **OK [6]** zur Bestätigung.
7. Wählen Sie die gewünschte Sprache aus, indem Sie **▲ [4]** oder **▼ [5]** drücken.
8. Drücken Sie **OK [6]** zur Bestätigung.
9. Drücken Sie **← [3]**, um zum Hauptmenü zurückzukehren.

● Datum & Uhrzeit

HINWEIS

► Die korrekte Einstellung von Datum und Uhrzeit ist erforderlich, um die korrekte Funktion der Arbeitszeit- und Zeitplan-Einstellungen zu gewährleisten.







1. Display **[10]** entsperren: Geben Sie Ihre 4-stellige PIN ein.
2. Drücken Sie **OK [6]**, um das Hauptmenü aufzurufen.
3. Wählen Sie **Einstellung** aus, indem Sie **▲ [4]** oder **▼ [5]** drücken.
4. Drücken Sie **OK [6]** zur Bestätigung.
5. Wählen Sie **Datum und Zeit** aus, indem Sie **▲ [4]** oder **▼ [5]** drücken.
6. Drücken Sie **OK [6]** zur Bestätigung.
7. Stellen Sie Datum und Uhrzeit ein, indem Sie **▲ [4]** oder **▼ [5]** drücken. Wechseln Sie zur nächsten Ziffer, indem Sie **OK [6]** drücken.
8. Drücken Sie **OK [6]** zur Bestätigung.

- Drücken Sie  **3**, um zum Hauptmenü zurückzukehren.

● PIN ändern







HINWEIS

- ▶ Wenn das Produkt mit der App **PARKSIDE** verbunden ist, können Sie Ihre PIN in der App einsehen.

- Display **10** entsperren: Geben Sie Ihre 4-stellige PIN ein.
- Drücken Sie **OK 6**, um das Hauptmenü aufzurufen.
- Wählen Sie **Einstellung** aus, indem Sie  **4** oder  **5** drücken.
- Drücken Sie **OK 6** zur Bestätigung.
- Wählen Sie **PIN ändern** aus, indem Sie  **4** oder  **5** drücken.
- Drücken Sie **OK 6** zur Bestätigung.
- Geben Sie die alte PIN ein.
Falls Sie eine falsche PIN eingegeben haben:
 - Drücken Sie  **3**.
 - Geben Sie die alte PIN erneut ein.
- Geben Sie eine neue 4-stellige PIN ein.
- Bestätigen Sie die neue PIN, indem Sie sie erneut eingeben. Das Display **10** zeigt **Erfolg** an.
Falls das Display **10** nicht **Erfolg** anzeigt, bedeutet dies, dass Sie die neue PIN falsch eingegeben haben. Gehen Sie wie folgt vor:
 - Drücken Sie  **3**.
 - Geben Sie die alte PIN erneut ein.
 - Geben Sie eine neue 4-stellige PIN ein.
 - Bestätigen Sie die neue PIN, indem Sie sie erneut eingeben.
- Nach erfolgreicher Änderung der PIN: Drücken Sie  **3**, um zum Hauptmenü zurückzukehren.

● Fehler-/Arbeitsprotokoll und Geräteinformation anzeigen





- Display **10** entsperren: Geben Sie Ihre 4-stellige PIN ein.

- Drücken Sie **OK 6**, um das Hauptmenü aufzurufen.
- Wählen Sie **Einstellung** aus, indem Sie  **4** oder  **5** drücken.
- Drücken Sie **OK 6** zur Bestätigung.
- Wählen Sie **Informationen** aus, indem Sie  **4** oder  **5** drücken.
- Drücken Sie **OK 6** zur Bestätigung.
- Wählen Sie **Fehlerprotokoll, Arbeitsprotokoll** oder **Geräteinformationen** aus, indem Sie  **4** oder  **5** drücken.
- Drücken Sie **OK 6** zur Bestätigung. Das Display **10** zeigt die entsprechenden Daten an.
- Drücken Sie  **3**, um zum Hauptmenü zurückzukehren.

● Auf Werkseinstellungen zurücksetzen

HINWEIS

- ▶ Diese Funktion löscht nicht die zugehörigen Daten auf Ihrem Smartphone. Sie müssen das Produkt aus der App **PARKSIDE** entfernen, um die zugehörigen Daten auf Ihrem Smartphone zu löschen (siehe „Produkt aus der App PARKSIDE entfernen“).

- Display **10** entsperren: Geben Sie Ihre 4-stellige PIN ein.
- Drücken Sie **OK 6**, um das Hauptmenü aufzurufen.
- Wählen Sie **Einstellung** aus, indem Sie  **4** oder  **5** drücken.
- Drücken Sie **OK 6** zur Bestätigung.
- Wählen Sie **Werkseinstellung** aus, indem Sie  **4** oder  **5** drücken.
- Drücken Sie **OK 6** zur Bestätigung.
- Drücken Sie  **3**, um zum Hauptmenü zurückzukehren. Das Produkt schaltet sich aus und wird auf die Werkseinstellungen zurückgesetzt.

● Firmware überprüfen/ aktualisieren

HINWEIS

- ▶ Zur Aktualisierung der Firmware muss das Produkt mit der App **PARKSIDE** verbunden sein (siehe „App PARKSIDE“).

1. Display **10** entsperren: Geben Sie Ihre 4-stellige PIN ein.
2. Drücken Sie **OK 6**, um das Hauptmenü aufzurufen.
3. Wählen Sie **Einstellung** aus, indem Sie **▲ 4** oder **▼ 5** drücken.
4. Drücken Sie **OK 6** zur Bestätigung.
5. Wählen Sie **Versionsprüfung** aus, indem Sie **▲ 4** oder **▼ 5** drücken.
6. Drücken Sie **OK 6** zur Bestätigung. Das System überprüft, ob eine aktuellere Firmware-Version verfügbar ist. Falls ja, wird die letzte Version automatisch heruntergeladen und installiert.
7. Drücken Sie **← 3**, um zum Hauptmenü zurückzukehren.

● Bedienung

● Ein-/ausschalten

Einschalten

1. Halten Sie **⏻/▶ 1** ca. 3 Sekunden lang gedrückt, bis das Display **10** leuchtet.
2. Geben Sie Ihre 4-stellige PIN ein (siehe „4-stellige PIN“). Falls Sie eine falsche PIN eingegeben haben:
 - Warten Sie ca. 3 Sekunden lang oder drücken Sie **OK 6** und geben Sie die PIN erneut ein.
 - Falls Sie 3× eine falsche PIN eingeben, wird das Display **10** 15 Sekunden lang gesperrt.
 - Bei jeder weiteren Eingabe einer falschen PIN wird die Sperrzeit verdoppelt.

3. Drücken Sie **OK 6**, um das Hauptmenü aufzurufen. Das Produkt befindet sich nun im Standby-Modus.

Ausschalten

- Halten Sie **⏻/▶ 1** ca. 3 Sekunden lang gedrückt.
- Das Produkt stoppt, wenn:
 - Sie **STOP 9** drücken,
 - es das Signal des Begrenzungskabels **11** verliert und innerhalb von 9 Sekunden nicht wieder empfängt,
 - es während des Betriebs über das Begrenzungskabel **11** hinaus fährt,
 - es angehoben wird.

● Arbeitsanweisungen

⚠ **ACHTUNG! Kurzschlussrisiko!**

- ▶ Betreiben Sie das Produkt nicht während eines Gewitters. Trennen Sie die Ladestation **22** von der Stromversorgung.
- Beachten Sie die Lärmschutzbestimmungen und andere örtliche Vorschriften.
- Verwenden Sie das Produkt nicht bei Regen.
- Für ein optimales Ergebnis sollte das zu mähende Gras nicht höher als 40 mm sein. Falls das Gras höher ist, können Probleme während des Betriebs auftreten.
- Das Produkt muss nicht manuell gestartet werden, wenn es sich auf der Ladestation **22** befindet. Das Produkt startet automatisch gemäß des Zeitplans (siehe „Zeitplan einstellen“).
- Die Ladestation **22** muss an die Stromversorgung angeschlossen sein, wenn das Produkt in Betrieb ist. Wenn die LED **29** nicht leuchtet, ist die Stromversorgung unterbrochen.

- Falls Sie das Produkt außerhalb des Zeitraums eines eingestellten Zeitplans in Betrieb nehmen, arbeitet das Produkt gemäß der eingestellten Arbeitszeit (siehe „Arbeitszeit einstellen“).
- Falls das Produkt so eingestellt ist, dass es mit der Arbeit fernab der Ladestation [22] beginnen soll (siehe „Sekundärbereiche einstellen“), muss der Ladezustand des Akku-Packs [33] > 20 % betragen. Das Produkt kehrt automatisch zur Ladestation zurück, wenn der Ladezustand ≤ 20 % beträgt.
- Falls das Produkt so eingestellt ist, dass es mit der Arbeit direkt von der Ladestation [22] beginnen soll, startet es erst, wenn der Akku-Pack [33] voll aufgeladen ist.
- Abhängig von der Beschaffenheit des Rasens (Höhe, Dichte) passt das Produkt die Mähgeschwindigkeit automatisch an für ein optimales Ergebnis.
- Das Produkt arbeitet nach dem Zufalls- bzw. Chaosprinzip. Verwenden Sie das Produkt regelmäßig, um einen gleichmäßigen Rasen zu erhalten.
- Vor jeder Verwendung: Überprüfen Sie, ob sich Wildtiere, Steine oder andere Hindernisse auf dem Rasen befinden und verscheuchen bzw. entfernen Sie sie.
- Nach jeder Verwendung: Reinigen Sie das Produkt (siehe „Reinigung“).

● Betrieb manuell unterbrechen/ fortführen

Unterbrechen

- Produkt während des Betriebs anhalten: Drücken Sie **STOP** [9]. Das Produkt ist noch eingeschaltet, aber die Klingen [20] hören auf, sich zu drehen.

Fortführen

1. Drücken Sie **OK** [6].
2. Display [10] entsperren: Geben Sie Ihre 4-stellige PIN ein.
3. Drücken Sie \cup/\triangleright [1]. Das Produkt startet den Betrieb gemäß des eingestellten Arbeitszyklus oder es führt die zuvor unterbrochene Arbeit fort.

● Gemäß Zeitplan oder manuell mähen

HINWEIS

- ▶ Das Produkt bietet 2 Betriebsmodi:
 - Gemäß Zeitplan mähen (siehe „Zeitplan einstellen“)
 - Manuell mähen (außerhalb des Zeitraums eines Zeitplans)
- ▶ Falls Sie **STOP** [9] drücken, werden Sie zur Eingabe Ihrer 4-stelligen PIN aufgefordert. Nach Eingabe der korrekten PIN wechselt das Produkt in den Standby-Modus. Das Produkt wird die Arbeit erst fortführen, wenn die nächste geplante Startzeit erreicht ist und die Startbedingungen erfüllt sind oder wenn Sie mit dem manuellen Mähen beginnen.

Gemäß Zeitplan

- Das Produkt muss sich im Standby-Modus befinden (siehe „Ein-/aus-schalten“).
- Das Produkt startet den Betrieb automatisch, wenn die Startbedingungen (z. B. Ladezustand, Startzeit, kein Regen) erfüllt sind.
- Drücken Sie nicht \cup/\triangleright [1] in diesem Modus. Anderenfalls wechselt das Produkt in den manuellen Modus.

Manuell

1. Display **[10]** entsperren: Geben Sie Ihre 4-stellige PIN ein.
2. Drücken Sie **OK [6]**.
3. Halten Sie **[1]** ca. 1 Sekunde lang gedrückt. Das Produkt beginnt zu arbeiten.

● Zur Ladestation zurückkehren

HINWEIS

- ▶ Das Produkt fährt im Uhrzeigersinn entlang des Begrenzungskabels **[11]** zur Ladestation **[22]** zurück.

Automatisch

- Das Produkt kehrt automatisch zur Ladestation **[22]** zurück, wenn

mindestens eine der folgenden Bedingungen erfüllt ist:

- Der Ladezustand des Akku-Packs **[33]** beträgt ≤ 20 %.
- Die eingestellte Arbeitszeit pro Tag wurde erreicht (siehe „Arbeitszeit einstellen“).
- Der Regensensor ist aktiviert und erkennt Regen (siehe „Regensensor deaktivieren/aktivieren“).

Manuell

- Das Produkt muss sich im Standby-Modus befinden (siehe „Ein-/aus-schalten“).
1. Drücken Sie **[2]**.
 2. Drücken Sie **OK [6]**. Das Produkt fährt zur Ladestation **[22]** zurück.

● Status-/Fehlermeldungen auf dem Display

Meldung	Erklärung/notwendige Aktion
Standby(S)	Das Produkt befindet sich im Standby-Modus. Es liegen keine Fehlermeldungen vor.
PIN eingeben	Aufforderung zur Eingabe der 4-stelligen PIN
Ladevorgang	Der Akku-Pack [33] lädt.
Automatisches Mähen	Das Produkt mäht automatisch.
Mähen	Das Produkt mäht.
Spotmodus	Das Produkt mäht einen gezielten Bereich.
Mähen des Fixpunkts beendet	Das Produkt hat das Mähen im Spotmodus beendet.
Zurückkehren	Das Produkt kehrt zur Ladestation [22] zurück.
Unterbrochen	Das Produkt befindet sich im Pausemodus, wenn Sie Pause in der App PARKSIDE antippen.
Not-Aus	STOP [9] wurde gedrückt.
Aufladen für den Betrieb	Der Akku-Pack [33] lädt.
Aktualisierung	Aktualisierung der Firmware muss durchgeführt werden/ wird durchgeführt (siehe „Firmware überprüfen/ aktualisieren“)
Derzeit regnet es, Rückkehr	Der Regensensor wurde ausgelöst. Das Produkt kehrt zur Ladestation [22] zurück.
Weiterarbeiten?	Ja: Drücken Sie OK [6] . Nein: Drücken Sie [3] .

Meldung	Erklärung/notwendige Aktion
Niedrige Batteriespannung	<p>Der Ladezustand des Akku-Packs 33 erfüllt nicht die Mindestanforderungen bei Beginn der Arbeit:</p> <p>80 % für automatisches Mähen 20 % für Spotmodus (gezielt mähen)</p> <p>Entweder stellen Sie das Produkt auf die Ladestation 22 und warten, bis der Ladevorgang abgeschlossen ist oder warten Sie darauf, dass das Produkt automatisch zur Ladestation zurückkehrt.</p>
Kein Signal vom Begrenzungskabel	<p>Überprüfen Sie, ob das Begrenzungskabel 11 ordnungsgemäß an der Lüsterklemme 19 angeschlossen ist (siehe „Begrenzungskabel an Ladestation anschließen“).</p> <p>Stellen Sie das Produkt in den vom Begrenzungskabel 11 abgegrenzten Bereich. Starten Sie das Produkt neu, indem Sie es aus- und wieder einschalten (siehe „Ein-/ausschalten“).</p> <p>Überprüfen Sie die LED 29 an der Ladestation 22. Wenn die LED grün blinkt, ist das Begrenzungskabel 11 entweder beschädigt oder nicht ordnungsgemäß angeschlossen.</p> <p>Wenn die LED 29 dauerhaft grün leuchtet, ist das Begrenzungskabel 11 ordnungsgemäß angeschlossen.</p>
Mäher war verschlossen! Warten...	Warten Sie, bis der aktuelle Vorgang abgeschlossen ist.
Falsche PIN, bitte erneut versuchen	<p>Aufforderung zur erneuten Eingabe der PIN</p> <p>Tipp: Falls das Produkt mit der App PARKSIDE verbunden ist, können Sie Ihre PIN in der App einsehen.</p>
Mäher draußen	Stellen Sie das Produkt in den vom Begrenzungskabel 11 abgegrenzten Bereich. Starten Sie das Produkt neu, indem Sie es aus- und wieder einschalten (siehe „Ein-/ausschalten“).
Start-Taste drücken, um zu starten	Drücken Sie  1 .
Aktualisierung fehlgeschlagen	Starten Sie das Produkt neu, indem Sie es aus- und wieder einschalten (siehe „Ein-/ausschalten“). Führen Sie den Aktualisierungsvorgang erneut aus (siehe „Firmware überprüfen/aktualisieren“).
FEHLER	Lassen Sie sich das Fehlerprotokoll anzeigen, um weitere Informationen zu erhalten (siehe „Fehler-/Arbeitsprotokoll und Geräteinformation anzeigen“).

Meldung	Erklärung/notwendige Aktion
Schneidemotor blockiert	Entfernen Sie die Blockierung (siehe „Wartung“) oder wenden Sie sich an unser Service-Center (siehe „Service“).
Blockade des linken Motors	
Batterie anomal	Ersetzen Sie den Akku-Pack 33 .
Batterie beschädigt	
Batterietemperatur anomal	Die Temperatur des Akku-Packs 33 liegt außerhalb des normalen Bereichs. Der Ladevorgang wird unterbrochen. Wenn der Akku-Pack wieder eine normale Temperatur erreicht, wird der Ladevorgang fortgesetzt. Falls nötig, starten Sie das Produkt neu, indem Sie es aus- und wieder einschalten (siehe „Ein-/ausschalten“). Brechen Sie alternativ den Ladevorgang ab. Warten Sie, bis der Akku-Pack 33 heruntergekühlt ist.
Batteriespannung zu hoch	Die Spannung des Akku-Packs 33 ist zu hoch. Ersetzen Sie den Akku-Pack.
Batterie zu heiß	Die Temperatur des Akku-Packs 33 ist zu hoch. Warten Sie, bis der Akku-Pack 33 heruntergekühlt ist.
Hohe Temperatur	Brechen Sie den Ladevorgang ab. Lassen Sie das Produkt herunterkühlen.
Mäher angehoben	Stellen Sie das Produkt auf dessen Räder.
Mäher geneigt	Stellen Sie das Produkt auf dessen Räder. Starten Sie das Produkt neu, indem Sie es aus- und wieder einschalten (siehe „Ein-/ausschalten“).
Motor hat Übertemperatur	Schalten Sie das Produkt aus (siehe „Ein-/ausschalten“) und lassen Sie es herunterkühlen.
Hardware-Fehler (0–5)	Starten Sie das Produkt neu, indem Sie es aus- und wieder einschalten (siehe „Ein-/ausschalten“). Falls die Meldung weiterhin angezeigt wird, wenden Sie sich an unser Service-Center (siehe „Service“).
Motorfehler	Wenden Sie sich an unser Service-Center (siehe „Service“).
Hallsensor defekt	
Ladung anomal	
Entladung anomal	
Fehler beim Entladen der Batterie	
Fehler der inertialen Messeinheit (IMU)	
Motorüberstrom	

● Fehlerbehebung

Problem	Mögliche Ursache	Lösung
Das Produkt startet nicht.	Der Akku-Pack 33 ist nicht korrekt eingesetzt.	Setzen Sie den Akku-Pack 33 korrekt ein (siehe „Akku-Pack einsetzen/entnehmen“).
	Der Akku-Pack 33 ist entladen.	Laden Sie den Akku-Pack 33 auf (siehe „Akku-Pack aufladen“).
	Der Motor ist defekt.	Wenden Sie sich an unser Service-Center (siehe „Service“).
	Das Begrenzungskabel 11 ist nicht ordnungsgemäß angeschlossen oder beschädigt.	Schließen Sie das Begrenzungskabel 11 ordnungsgemäß an die Lüsterklemme 19 an (siehe „Begrenzungskabel an Ladestation anschließen“).
		Ersetzen Sie das Begrenzungskabel 11 (siehe „Ersatzteile/Zubehör“).
	Das Produkt befindet sich nicht innerhalb des eingegrenzten Bereichs.	Positionieren Sie das Produkt innerhalb des eingegrenzten Bereichs.
	Das Gras ist zu hoch.	Falls das Gras höher als 40 mm ist, empfehlen wir, den Rasen mit einem anderen Rasenmäher vorzumähen.
Der Motor schaltet sich plötzlich aus.	Die Schneideeinheit wird von einem Fremdkörper blockiert.	Entfernen Sie den Fremdkörper (siehe „Wartung“).
Das Ergebnis ist nicht zufriedenstellend oder der Motor arbeitet schwergängig.	Die Schnitthöhe ist zu hoch.	Stellen Sie eine niedrigere Schnitthöhe ein (siehe „Schnitthöhe einstellen“).
	Die Klingen 21 sind stumpf.	Drehen Sie die Klingen 21 um, lassen Sie sie von einer Fachkraft schärfen oder ersetzen Sie sie (siehe „Wartung“).
	Die Schneideeinheit ist blockiert.	Entfernen Sie die Blockierung (siehe „Wartung“).
	Die Klingen 21 sind nicht korrekt montiert.	Montieren Sie die Klingen 21 korrekt (siehe „Wartung“).

Problem	Mögliche Ursache	Lösung
Das Produkt fährt über den eingegrenzten Bereich hinaus.	Ecken in einem Winkel von 90° können zu Signalverlust führen.	Vermeiden Sie es, Ecken mit einem Winkel von 90° zu verlegen. Verlegen Sie stattdessen 2 benachbarte Ecken mit einem Winkel von jeweils 135° mit einem Mindestabstand von 20 cm zwischen den Ecken.
	Das Begrenzungskabel 11 ist nicht ordnungsgemäß angeschlossen oder beschädigt.	Schließen Sie das Begrenzungskabel 11 ordnungsgemäß an die Lüsterklemme 19 an (siehe „Begrenzungskabel an Ladestation anschließen“).
		Ersetzen Sie das Begrenzungskabel 11 (siehe „Ersatzteile/Zubehör“).
	Steigungen/Gefälle im eingegrenzten Bereich sind zu steil.	Bei einem Abstand von 30 cm zum Begrenzungskabel 11 sollte eine Steigung 19° (35 %) nicht überschreiten.
		Bei einem Abstand von 40 cm zum Begrenzungskabel 11 sollte ein Gefälle 10° (17 %) nicht überschreiten.
Signalstörungen treten aufgrund einer fehlerhaften Positionierung der Ladestation 22 auf.		Im Einfahrtsbereich der Ladestation 22 muss das Begrenzungskabel 11 auf einer Länge von mindestens 2 m gerade verlegt werden.
		Hinter der Ladestation 22 muss das Begrenzungskabel 11 auf einer Länge von mindestens 1 m gerade verlegt werden.
		Platzieren Sie weder das Netzteil 15 noch lagern Sie überschüssiges Begrenzungskabel 11 in unmittelbarer Nähe der Ladestation 22 .
		Vermeiden Sie Schlaufen in den Leitungen des Netzteils 15 .
		Vermeiden Sie Schlaufen im Begrenzungskabel 11 .
Die Klängen 21 drehen sich nicht.	Die Schneideeinheit wird von Gras blockiert.	Entfernen Sie das Gras (siehe „Wartung“).
	Die Klängenschrauben 20 sind lose.	Ziehen Sie die Klängenschrauben 20 fest (siehe „Wartung“).

Problem	Mögliche Ursache	Lösung
Unnormale Geräusche, Klappergeräusche oder Vibrationen treten auf.	Die Klingenschrauben 20 sind lose.	Ziehen Sie die Klingenschrauben 20 fest (siehe „Wartung“).
	Die Klingen 21 sind beschädigt.	Ersetzen Sie die Klingen 21 (siehe „Wartung“).

● **Reinigung und Pflege**

⚠️ WARNUNG!



Entfernen Sie die Sperrvorrichtung, bevor Sie Arbeiten am Produkt durchführen oder es anheben!



Tragen Sie Schutzhandschuhe!

⚠️ VORSICHT! Verletzungsrisiko und Risiko von Produktschäden!

- ▶ Vor Reinigung, Wartung, Lagerung und Transport:
 - Schalten Sie das Produkt aus (siehe „Ein-/ausschalten“).
 - Entnehmen Sie den Akku-Pack **33** vom Produkt (siehe „Akku-Pack einsetzen/entnehmen“).
 - Achten Sie darauf, dass alle beweglichen Teile zum vollständigen Stillstand gekommen sind.
 - Trennen Sie das Netzteil **15** von der Stromversorgung.

HINWEIS

- ▶ Führen Sie die in den folgenden Abschnitten beschriebenen Reinigungs- und Wartungsarbeiten regelmäßig durch. Dadurch ist eine lange und zuverlässige Nutzung gewährleistet.

HINWEIS

- ▶ Lassen Sie Reparatur- und Wartungsarbeiten, die nicht in dieser Bedienungsanleitung beschrieben sind, von unserem Service-Center durchführen (siehe „Service“). Verwenden Sie nur Originalteile.

● **Reinigung**

⚠️ WARNUNG! Stromschlagrisiko!

- ▶ Spritzen Sie das Produkt und Zubehör nicht mit Wasser ab.
- ▶ Tauchen Sie das Produkt und Zubehör nicht in Wasser ein.
- ▶ Reinigen Sie das Produkt und Zubehör nicht unter fließendem Wasser.

⚠️ ACHTUNG! Risiko von Produktschäden!

- ▶ Verwenden Sie zur Reinigung des Produkts und Zubehörs keine chemischen, alkalischen, scheuernden oder anderen aggressiven Reinigungsmittel oder Desinfektionsmittel, da diese die Oberflächen angreifen können.
- ▶ Verwenden Sie zur Reinigung keine harten oder scharfkantigen Gegenstände.

Produkt

- Reinigen Sie das Produkt mit einem weichen, trockenen Tuch. Verwenden Sie bei hartnäckiger Verschmutzung eine Bürste oder ein leicht angefeuchtetes Tuch.
- Lassen Sie das Produkt vollständig trocknen.

Ladestation

1. Trennen Sie das Ladekabel **27** von der Leitung des Netzteils **15**.
2. Trennen Sie die Lüsterklemme **19** mit dem Begrenzungskabel **11** von der Ladeeinheit **23**.
3. Lösen Sie die 6 Schrauben **13** mit dem Innensechskantschlüssel **14**.
4. Lösen Sie die 4 Schrauben **18** und trennen Sie die Ladeeinheit **23** von der Bodenplatte **26**.
5. Reinigen Sie die Ladeeinheit **23** und Bodenplatte **26** mit einem weichen, trockenen Tuch. Verwenden Sie bei hartnäckiger Verschmutzung eine Bürste oder ein leicht angefeuchtetes Tuch.
Die Ladestifte **24** dürfen nicht feucht werden.
6. Lassen Sie die Ladeeinheit **23** und Bodenplatte **26** vollständig trocknen.
7. Bauen Sie die Ladestation **22** in umgekehrter Reihenfolge wieder zusammen, schließen Sie alle Kabel an und fixieren Sie sie am Boden (siehe „Installation“).

● Wartung

HINWEIS

- ▶ Die Klingen **21** sind wendbar. Falls die Klingen auf einer Seite stumpf sind, drehen Sie sie um (siehe „Klingen umdrehen“).
- ▶ Falls die Klingen **21** beidseitig stumpf sind, lassen Sie sie von einer Fachkraft schärfen.

HINWEIS

- ▶ Falls die Klingen **21** beschädigt sind oder eine Unwucht aufweisen, müssen sie ersetzt werden (siehe „Klingen ersetzen“ und „Ersatzteile/ Zubehör“).

- Vor jeder Verwendung: Überprüfen Sie das Produkt und Zubehör auf Verschleiß, Beschädigungen und lose Teile. Falls nötig, ersetzen Sie verschlissene oder beschädigte Teile und ziehen Sie lose Teile fest. Beachten Sie die technischen Anforderungen (siehe „Technische Daten“).
- Überprüfen Sie Abdeckungen und Schutzrichtungen auf Beschädigung und korrekten Sitz und lassen Sie sie bei Bedarf ersetzen.

Klingen umdrehen

Abb. J

1. Stellen Sie das Produkt auf den Kopf.
2. Lösen Sie die Klingenschrauben **20** mit einem SW10-Schraubenschlüssel (nicht enthalten).
3. Drehen Sie die Klingen **21** um.
4. Befestigen Sie die Klingen **21** mit den Klingenschrauben **20**.

Klingen ersetzen

Abb. J

1. Stellen Sie das Produkt auf den Kopf.
2. Lösen Sie die Klingenschrauben **20** mit einem SW10-Schraubenschlüssel (nicht enthalten).
3. Entnehmen Sie die alten Klingen **21**.
4. Befestigen Sie die neuen Klingen **21** mit den Klingenschrauben **20**.

Fremdkörper/Blockierungen entfernen

1. Stellen Sie das Produkt auf den Kopf.
2. Entfernen Sie den Fremdkörper/die Blockierung vorsichtig mit einer Bürste, Pinzette oder per Hand.

Gebrochenes Begrenzungskabel reparieren

Abb. L

1. Entfernen Sie 10 mm der Isolierung an beiden Enden des Begrenzungskabels **11** mit einer Abisolierzange.
2. Stecken Sie ein Ende des Begrenzungskabels **11** in einen Steckplatz des Verbindungsstücks **17**.
3. Stecken Sie das andere Ende des Begrenzungskabels **11** in den anderen Steckplatz des Verbindungsstücks **17**.
4. Klemmen Sie die Abdeckung des Verbindungsstücks **17** mit einer Zange (nicht enthalten) fest, um eine sichere Abdichtung zu gewährleisten.

● Lagerung

- Umhüllen Sie das Produkt nicht mit einem Nylonsack, da sich Feuchtigkeit ansammeln könnte, die zu Schimmelbildung führt.
- Vor der Lagerung: Reinigen Sie das Produkt (siehe „Reinigung“).
- Lagern Sie das Produkt und Zubehör
 - sauber,
 - trocken,
 - vor Staub geschützt,
 - außer Reichweite von Kindern.

Akku-Pack

- Die Lagertemperatur für den Akku-Pack **33** liegt zwischen 0 °C und +45 °C. Vermeiden Sie extreme Kälte oder Hitze. Der Akku-Pack könnte dadurch an Leistung verlieren.
- Vor der Langzeitlagerung (z. B. im Winter): Lagern Sie den Akku-Pack **33** nur teilweise geladen. Der Akku-Pack sollte zu 50 % bis 80 % aufgeladen sein.
- Bei Langzeitlagerung: Überprüfen Sie den Ladezustand des Akku-Packs **33** ungefähr alle 3 Monate. Falls nötig, laden Sie den Akku-Pack wieder auf.

Winterpause

- Trennen Sie das Begrenzungskabel **11** von der Ladestation **22**.
- Isolieren Sie die Enden des Begrenzungskabels **11** mit Klebeband.
- Nach der Winterpause: Reinigen Sie die Kontakte im Akkufach **32** und die Ladestifte **24** mit einer Messingbürste, um Problemen beim Ladevorgang vorzubeugen.

● Transport

- Tragen Sie das Produkt am Tragegriff **35**. Die Klingen **21** müssen vom Körper weg zeigen (Abb. K).
- Schützen Sie das Produkt gegen Schläge und starke Vibrationen, die insbesondere beim Transport in Fahrzeugen auftreten.
- Sichern Sie das Produkt gegen Verrutschen und Kippen.

● Ersatzteile/Zubehör

- Kunden können kompatible Ersatzteile und Zubehör über services.swap-europe.com beziehen.
- Wenden Sie sich für weitere Informationen an die Service-Hotline (siehe „Service“).
- Halten Sie die Teilenummer für Ihre Bestellung bereit.

Teilenummer	Bezeichnung
11	Begrenzungskabel
12	Haken
13	Schraube (für Ladestation)
15	Netzteil
Set:	
20	Klingenschraube (M5×7)
21	Klinge
23	Ladeeinheit
26	Bodenplatte

● **Entsorgung**

Die Verpackung besteht aus umweltfreundlichen Materialien, die Sie über die örtlichen Recyclingstellen entsorgen können.



Beachten Sie die Kennzeichnung der Verpackungsmaterialien bei der Abfalltrennung, diese sind gekennzeichnet mit Abkürzungen (a) und Nummern (b) mit folgender Bedeutung: 1–7: Kunststoffe/ 20–22: Papier und Pappe/80–98: Verbundstoffe.

Produkt:



Das Produkt inkl. Zubehör, die Anleitung und die Verpackungsmaterialien sind recyclebar und unterliegen einer erweiterten Herstellerverantwortung.

Entsorgen Sie diese getrennt, den abgebildeten Info-tri (Sortierinformation) folgend, für eine bessere Abfallbehandlung.

Das Triman-Logo gilt nur für Frankreich.



Möglichkeiten zur Entsorgung des ausgedienten Produkts erfahren Sie bei Ihrer Gemeinde- oder Stadtverwaltung.



Gerät entsorgen

Das Symbol der durchgestrichenen Mülltonne bedeutet, dass dieses Gerät am Ende der Nutzungszeit nicht über den Hausmüll entsorgt werden darf. Das Gerät ist bei eingerichteten Sammelstellen, Wertstoffhöfen oder Entsorgungsbetrieben abzugeben. Zudem sind Verreiber von Elektro- und Elektronikgeräten

sowie Verreiber von Lebensmitteln zur Rücknahme verpflichtet.

LIDL bietet Ihnen

Rückgabemöglichkeiten direkt in den Filialen und Märkten an.

Rückgabe und Entsorgung sind für Sie kostenfrei. Beim Kauf eines Neugeräts haben Sie das Recht, ein entsprechendes Altgerät unentgeltlich zurückzugeben.

Zusätzlich haben Sie die Möglichkeit, unabhängig vom Kauf eines Neugeräts, unentgeltlich (bis zu drei) Altgeräte abzugeben, die in keiner Abmessung größer als 25 cm sind.

Bitte löschen Sie vor der Rückgabe alle personenbezogenen Daten.

Bitte entnehmen Sie vor der Rückgabe Batterien oder Akkumulatoren, die nicht vom Altgerät umschlossen sind, sowie Lampen, die zerstörungsfrei entnommen werden können und führen diese einer separaten Sammlung zu.

Defekte oder verbrauchte Batterien/Akkus müssen recycelt werden. Geben Sie Batterien/Akkus und/oder das Produkt über die angebotenen Sammeleinrichtungen zurück.



Umweltschäden durch falsche Entsorgung der Batterien/Akkus!

Das Symbol der durchgestrichenen Mülltonne auf Batterien oder Akkus bedeutet, dass Sie Batterien und Akkus nicht im Hausmüll entsorgen dürfen.

Entnehmen Sie die Batterien/den Akku-Pack aus dem Produkt vor der Entsorgung.

Diese können giftige Schwermetalle enthalten und unterliegen der Sondermüllbehandlung.

Die chemischen Symbole der Schwermetalle sind wie folgt:
Cd = Cadmium, Hg = Quecksilber,
Pb = Blei.

Sie sind gesetzlich verpflichtet, alte Batterien und Akkus nach Gebrauch zurückzugeben. Geben Sie deshalb verbrauchte Batterien und Akkus kostenfrei im Handelsgeschäft z. B. in Ihrer LIDL Filiale oder bei einer kommunalen Sammelstelle ab.

Batterien und Akkus können Stoffe enthalten, die schädlich für die menschliche Gesundheit und Umwelt sind. Nur bei einer getrennten Sammlung und Verwertung von alten Batterien und Akkus können die negativen Auswirkungen vermieden werden.

Seien Sie besonders vorsichtig beim Umgang mit lithiumhaltigen Batterien und Akkus, da bei unsachgemäßer Verwendung eine erhöhte Brandgefahr besteht. Kleben Sie dazu die Pole ab, um einen äußeren Kurzschluss zu vermeiden.

Nutzen Sie Batterien mit langer Lebensdauer oder Akkus, um die Entstehung von Abfällen aus Alt-Batterien zu verringern. Beachten Sie die Anweisungen zum Lagern, und vermeiden Sie das vollständige Ent- und Aufladen des Akkus, um die Lebensdauer zu verlängern.

Darüber hinaus sollten Sie Batterien oder Elektro- und Elektronikgeräte mit Batterien oder Akkus nicht im öffentlichen Raum zurücklassen, um eine Vermüllung zu vermeiden. Prüfen Sie Möglichkeiten, Batterien einer Wiederverwendung zuzuführen, anstatt diese zu entsorgen, beispielsweise durch Instandsetzung der Batterie.

● **Garantie**

Das Produkt wurde nach strengen Qualitätsrichtlinien hergestellt und vor der

Auslieferung sorgfältig geprüft. Im Falle von Material- oder Herstellungsfehlern haben Sie gegenüber dem Verkäufer des Produkts gesetzliche Rechte. Ihre gesetzlichen Rechte werden in keiner Weise durch unsere unten aufgeführte Garantie eingeschränkt.

Die Garantie für dieses Produkt beträgt 3 Jahre ab Kaufdatum. Die Garantiezeit beginnt mit dem Kaufdatum. Bewahren Sie den Originalkaufbeleg an einem sicheren Ort auf, da dieses Dokument als Nachweis des Kaufs erforderlich ist.

Alle Schäden oder Mängel, die bereits zum Zeitpunkt des Kaufs vorhanden sind, müssen unverzüglich nach dem Auspacken des Produkts gemeldet werden.

Sollte das Produkt innerhalb von 3 Jahren ab Kaufdatum einen Material- oder Herstellungsfehler aufweisen, werden wir es – nach unserer Wahl – kostenlos für Sie reparieren oder ersetzen. Die Garantiezeit verlängert sich durch einen stattgegebenen Gewährleistungsanspruch nicht. Dies gilt auch für ersetzte und reparierte Teile.

Diese Garantie erlischt, wenn das Produkt beschädigt oder unsachgemäß verwendet oder gewartet wurde.

Die Garantie deckt Material- und Herstellungsfehler ab. Diese Garantie erstreckt sich weder auf Produktteile, die normalem Verschleiß unterliegen, und somit als Verschleißteile gelten (z. B. Batterien, Schläuche, Farbpatronen), noch auf Schäden an zerbrechlichen Teilen, z. B. Schalter oder Teile aus Glas.

● **Abwicklung im Garantiefall**

Um eine schnelle Bearbeitung Ihres Anliegens zu gewährleisten, folgen Sie bitte den folgenden Hinweisen:

Bitte halten Sie für alle Anfragen den Kassenbon und die Artikelnummer

(IAN 537675_2507) als Nachweis für den Kauf bereit.

Die Artikelnummer entnehmen Sie bitte dem Typenschild am Produkt, einer Gravur am Produkt, dem Titelblatt Ihrer Anleitung (unten links) oder dem Aufkleber auf der Rück- oder Unterseite des Produktes.

Sollten Funktionsfehler oder sonstige Mängel auftreten kontaktieren Sie zunächst die nachfolgend benannte Serviceabteilung telefonisch oder per E-Mail.

Ein als defekt erfasstes Produkt können Sie dann unter Beifügung des Kaufbelegs (Kassenbon) und der Angabe, worin der Mangel besteht und wann er aufgetreten ist, für Sie portofrei an die Ihnen mitgeteilte Service Anschrift übersenden.



Auf parkside-diy.com können Sie diese und viele weitere Handbücher einsehen und herunterladen. Mit diesem QR-Code gelangen Sie direkt auf parkside-diy.com. Wählen Sie Ihr Land aus, und suchen Sie über die Suchmaske nach den Bedienungsanleitungen. Mittels Eingabe der Artikelnummer (IAN) 537675_2507 gelangen Sie zur Bedienungsanleitung für Ihren Artikel.

● **Service**

DE Service Deutschland

Tel.: 08008855300

Kontaktformular auf parkside-diy.com

IAN 537675_2507

AT Service Österreich

Tel.: 0800447750

Kontaktformular auf parkside-diy.com

IAN 537675_2507

BE Service Belgien

Tel.: 080012614

Kontaktformular auf parkside-diy.com

IAN 537675_2507

CH Service Schweiz

Tel.: 0800563601

Kontaktformular auf parkside-diy.com

IAN 537675_2507

● Für alle anderen produktbezogenen Anfragen

Land/ Region	Firma/ Kontakt	Adresse	E-Mail/URL	Telefon
Europa (Haupt- kontakt)	SWAP Verdun	ZA des Barthes 8, rue Gustave Eiffel 82600 Verdun/ Garonne, Frankreich	services.swap-europe.com	+33 532 930 470
Frankreich + Belgien (Haupt- kontakt)	Depot Loc	Rue du Rivage, 59320 Sequedin	atelier@depot-loc.fr	+33 03204 88094
Frankreich + Belgien	Vert Mécanik	333 Rue de Leers, 59150 Wattrelos	contact@vertmecanik.com	+33 06832 82309
Frankreich + Belgien	Bail Services 59	9 Place de l'Expansion, 59264 Onnaing	bailservices59@orange.fr	+33 03272 85308
Nieder- lande	Camiel (CGB Janssen)	Musschen- broekstraat 47, 1000AP Eindhoven	cgbjanssen@gmail.com	+31 611 280 321
Österreich	Rasen- roboter Pro	Camiel Musschen- broekstraat 47, 1000AP Eindhoven	rasenroboterpro@outlook.com	+31 611 280 321
Polen	Fix it	30-864 Kraków, ul. Nad Serafą 56A	sales@fixit.pl	–
Litauen	Natalia	Jurgio Baltrušaičio Str. 9, LT-06145 Vilnius	office@linguafield.com	–

● EU-Konformitätserklärung

DE

EU-KONFORMITÄTSERLÄRUNG (Nr. 537675_2507)

IAN: 537675_2507
 Produkt-Identifikation: "PARKSIDE" 20 V Mähroboter
 Modellnummer: HG13928

Der oben beschriebene Gegenstand der Erklärung erfüllt die einschlägigen Harmonisierungsvorschriften der Union:

Richtlinie 2006/42/EG
Richtlinie 2014/53/EU
Richtlinie 2011/65/EU mit allen dazugehörigen Änderungen

Angabe der einschlägigen harmonisierten Normen oder der anderen technischen Spezifikationen, für die die Konformität erklärt wird:

Nr. / Teile
Richtlinie 2006/42/EG
EN 60335-1:2012/A15:2021
EN 50636-2-107:2015/A3:2021
Richtlinie 2014/53/EU
Gesundheit und Sicherheit (Art. 3(1)(a))
EN 60335-1:2012/A15:2021
EN 50636-2-107:2015/A3:2021
EN 50663:2017
EN 62311:2008
EN 62233:2008
EMV (Art. 3(1)(b))
EN IEC 55014-1:2021
EN IEC 55014-2:2021
EN IEC 61000-3-2:2019/A1:2021/A2:2024
EN 61000-3-3:2013/A1:2019/A2:2021
EN 301 489-1 V2.2.3:2019
EN 301 489-3 V2.3.2:2023
EN 301 489-17 V3.3.1:2024
Spektrum (Art. 3(2))
EN 300 328 V2.2.2:2019
EN 303 447 V1.3.1:2022

Der Gegenstand der oben beschriebenen Erklärung steht im Einklang mit der Richtlinie 2011/65/EU des Europäischen Parlaments und des Rates vom 8. Juni 2011 zur Beschränkung der Verwendung bestimmter gefährlicherer Stoffe in Elektro- und Elektronikgeräten:

Nr. / Teile
EN IEC 63000:2018

Person, die die technische Dokumentation aufbewahrt: OWIM GmbH & Co.KG

Unterzeichnet für und im Namen von:

OWIM GmbH & Co. KG, Stiftsbergstraße 1, 74167 Neckarsulm, Deutschland

Diese Konformitätserklärung wird unter der alleinigen Verantwortung des Herstellers ausgestellt.

Original-Konformitätserklärung



















Neckarsulm 14/11/2025
 Ort Datum *ppa. Jens Buchheim* *ppa. Dr. Thorsten Maier*
 Prokurist Prokurist













List of pictograms used	Page 49
Introduction	Page 50
Intended use	Page 50
Scope of delivery	Page 51
Parts list	Page 51
Technical data	Page 51
Safety instructions	Page 53
General power tool safety warnings	Page 53
Safety instructions for robotic battery powered electrical lawnmowers	Page 55
Behaviour in emergency situations	Page 57
Residual risks	Page 57
Before first use	Page 57
Unpacking the product	Page 57
Installation	Page 58
Mounting the power adaptor	Page 58
Assembling the charging station	Page 58
Positioning the charging station	Page 58
Laying the boundary wire	Page 59
Obstacles	Page 60
Connecting the boundary wire to the charging station	Page 61
Fixing the charging station/guard bracket	Page 61
Preparation	Page 62
Setting the cutting height	Page 62
Inserting/removing the battery pack	Page 62
Charging the battery pack	Page 62
Checking the charging level on the product	Page 63
Checking the charging level on the battery pack	Page 63
Symbols on the charging station	Page 63
Initial start-up	Page 64
Button functions	Page 64
4-digit PIN	Page 64
Switching on for the first time	Page 64
Setting a schedule	Page 65
Deleting a schedule	Page 65
Setting the operating time	Page 65
Setting secondary areas	Page 66
Spot mode (targeted mowing)	Page 66
Deactivating/activating the rain sensor	Page 67

PARKSIDE app	Page 67
Requirements	Page 67
Activating WiFi on the product	Page 68
Connecting the product to the PARKSIDE app	Page 68
Monitoring and controlling the product	Page 68
Removing the product from the PARKSIDE app	Page 68
Privacy policy	Page 68
Data protection notice	Page 68
Settings	Page 68
Menu overview	Page 69
Language	Page 69
Date & time	Page 69
Change PIN	Page 69
Displaying error/work log and device information	Page 70
Resetting to factory settings	Page 70
Checking/upgrading the firmware	Page 70
Operation	Page 71
Switching on/off	Page 71
Working instructions	Page 71
Manually interrupting/resuming operation	Page 72
Mowing according to a schedule or manually	Page 72
Returning to the charging station	Page 72
Status/error messages on the display	Page 73
Troubleshooting	Page 76
Cleaning and care	Page 78
Cleaning	Page 78
Maintenance	Page 79
Storage	Page 79
Transport	Page 80
Replacement parts/Accessories	Page 80
Disposal	Page 80
Warranty	Page 81
Warranty claim procedure	Page 81
Service	Page 82
For all other product-related enquiries	Page 82
EU declaration of conformity	Page 84

List of pictograms used

	DANGER! – Designating a hazard with high risk, which will result in death or severe injury if not avoided (e.g. risk of suffocation)		Read the user manual!
			Use protective gloves!
	WARNING! – Designating a hazard with moderate risk, which can result in death or severe injury if not avoided (e.g. risk of electric shock)		Protection class II (double insulation)
			Protection class III
	CAUTION! – Designating a hazard with low risk, which could result in minor or moderate injury if not avoided (e.g. risk of scalding)		Keep nearby persons and children away from the product!
			CAUTION – Overtravel of the cutting unit
	NOTICE! – Warns of possible damage to property/the product if not avoided (e.g. risk of short circuit)		Do not spray the product with water!
			DANGER – Keep hands and feet at a safe distance!
	WARNING – Read the user manual before operating the product!		Removable power adaptor (model: FY0622102500E/ FY0622102500B)
			Fuse
	WARNING – Remove the disabling device before working on or lifting the product!		Switched-mode power supply
			Short-circuit proof, closed safety transformer

 	<p>WARNING – Keep a safe distance when operating the product!</p>		<p>Guaranteed sound power level L_{WA} in dB(A)</p>
 	<p>WARNING – Do not ride on the product!</p>	 	<p>22 cm Cutting circle</p> <p>CAUTION – Do not use the product in the rain!</p>
 	<p>CAUTION – Do not touch rotating blades!</p>		<p>CE mark indicates conformity with relevant EU directives applicable for this product.</p>
		<input type="checkbox"/> Safety information <input type="checkbox"/> Instructions for use	

20 V ROBOT LAWN MOWER

● Introduction

We congratulate you on the purchase of your new product. You have chosen a high quality product. The instructions for use are part of the product. They contain important information concerning safety, use and disposal. Before using the product, please familiarise yourself with all of the safety information and instructions for use. Only use the product as described and for the specified applications. If you pass the product on to anyone else, please ensure that you also pass on all the documentation with it.

● Intended use

- The product is intended for mowing lawn and grassland.
- This product is intended for domestic use and similar applications. The product is not designed for commercial use.
- The product is intended for use by adults. Adolescents over the age

of 16 may use the product only under supervision.

- Using the product in the rain or a damp environment is prohibited.
- Any other use or modification of the product are considered improper use and can result in hazards such as death, life-threatening injuries and damage.
- The manufacturer is not liable for any damages caused by improper use.
- The operator or user of the product is responsible for any accidents or personal injury and/or material damage to third parties or their property.
- Observe all applicable local safety regulations, standards and ordinances.
- The product is part of the **X 20 V TEAM** series from **PARKSIDE** and can be operated with battery packs of the **X 20 V TEAM** series from **PARKSIDE**. Battery packs of the **X 20 V TEAM** series may only be charged using chargers of the **X 20 V TEAM** series.

● Scope of delivery

⚠ DANGER!





▶ The product and the packaging are not children's toys! Children must not play with plastic bags, sheets and small parts! There is a danger of choking and suffocation!

- 1 20 V Robot lawn mower
- 1 Charging unit
- 1 Baseplate
- 1 Guard bracket
- 1 Power adaptor
- 1 Battery pack
- 1 Boundary wire (150 m)
- 6 Screws (for charging station)
- 4 Screws (ST4×14)
- 200 Hooks
- 1 Hex key
- 1 Connector box
- 3 Spare blades
- 3 Spare blade bolts (M5×7)
- 5 Connectors (for boundary wire)
- 1 User manual

● Parts list

Before reading, unfold the pages containing the illustrations and familiarise yourself with all functions of the product.

Fig. A

- 1  button (on/off, start)
- 2  button (return to charging station)
- 3  button (back/cancel)
- 4  button (up/increase)
- 5  button (down/reduce)
- 6 **OK** button (confirm)
- 7 Battery compartment cover
- 8 Cutting height control switch
- 9 **STOP** button
- 10 Display
- 11 Boundary wire
- 12 Hooks
- 13 Screw (for charging station)
- 14 Hex key
- 15 Power adaptor

- 16 Guard bracket
- 17 Connector (for boundary wire)
- 18 Screw (ST4×14)
- 19 Connector box
- 20 Blade bolt (M5×7)
- 21 Blade
- 22 Charging station
- 23 Charging unit
- 24 Charging pins
- 25 Indicator (work area)
- 26 Baseplate
- 27 Charging cable

Fig. F

- 28 Cover
- 29 LED

Fig. G

- 30 Groove

Fig. I

- 31 Recessed handle
- 32 Battery compartment
- 33 Battery pack
- 34 Release button

Fig. K

- 35 Carrying handle

● Technical data

20 V Robot lawn mower	PAMR 750 A1
Model number:	HG13928
Rated voltage:	20 V ===
IP protection type:	IPX4
Idle speed n_1 :	3,100 min ⁻¹
Cutting width:	20 cm
Cutting height:	20–60 mm
Weight (without battery pack):	7.2 kg

Charging unit	TYM L1-CS
Input voltage/ current:	21 V $\overline{=}$, 2.5 A
Output voltage/ current:	21 V $\overline{=}$, 2.4 A
IP protection type:	IPX4
Weight:	1.87 kg

Power adaptor	
– VDE:	FY0622102500E
– BS:	FY0622102500B
Input voltage/ current:	100–240 V~, 50/60 Hz, 1.8 A
Output voltage/ current:	21 V $\overline{=}$, 2.5 A
IP protection type:	IP65
Outdoor temperature t_a :	max. 50 °C

Battery pack	PAP 204 A1
Type:	Lithium-ion
Rated voltage:	max. 20 V $\overline{=}$
Capacity:	4.0 Ah
Energy value:	80 Wh
Cells:	10

Wireless transmission

Frequency range	
– WiFi:	2,400–2,483.5 MHz
– Bluetooth:	2,400–2,483.5 MHz
– Boundary wire:	83.3 kHz
Transmission power	
– WiFi:	max. 19 dBm
– Bluetooth:	max. 8 dBm
– Boundary wire:	max. 50 dBa/10 m

Noise emission values

Sound pressure level L_{pA} :	56 dB
Uncertainty K_{pA} :	2.26 dB
Sound power level L_{WA}	
– guaranteed:	69 dB
– measured:	67 dB
Uncertainty K_{WA} :	2.26 dB

Battery packs and chargers

⚠ WARNING! Risk of injury and property damage due to improper handling of the battery pack!

- ▶ Observe the safety instructions and notes on charging and proper use as shown in the user manual for your battery pack and charger from the **X 20 V TEAM** series.
- ▶ You can find a detailed description of the charging process and further information in the separate user manual.

- The product is part of the **X 20 V TEAM** series from **PARKSIDE** and can be operated with battery packs of the **X 20 V TEAM** series from **PARKSIDE**. Battery packs of the **X 20 V TEAM** series may only be charged using chargers of the **X 20 V TEAM** series.
- The product is compatible with all **X 20 V TEAM** batteries. For optimal performance, we recommend using the below battery packs:
 - **PAP 20 B1**
 - **PAP 204 A1**
 - **Smart PAPS 204 A1**
 - **Smart PAPS 208 A1**
- We recommend charging these battery packs with the following chargers:
 - **PLG 20 C1**
 - **PLG 20 C3**
 - **PLG 201 A1**
 - **PDSL G 20 A1**
 - **PDSL G 20 B1**

- Customers can order compatible replacement batteries and chargers from Lidl online shops for the following countries:
Germany (lidl.de), France (lidl.fr), Belgium (lidl.be), Czech Republic (lidl.cz), Netherlands (lidl.nl), Poland (lidl.pl), Slovakia (lidl.sk), Spain (lidl.es)
Customers from all other countries can order from www.optimex-shop.com.



Safety instructions

● General power tool safety warnings

⚠ WARNING!

- ▶ **Read all safety warnings, instructions, illustrations and specifications provided with this power tool.** Failure to follow all instructions listed below may result in electric shock, fire and/or serious injury.

Save all warnings and instructions for future reference.

The term "power tool" in the warnings refers to your mains-operated (corded) power tool or battery-operated (cordless) power tool.

Work area safety

- 1) **Keep work area clean and well lit.** Cluttered or dark areas invite accidents.
- 2) **Do not operate power tools in explosive atmospheres, such as in the presence of flammable liquids, gases or dust.** Power tools create sparks which may ignite the dust or fumes.
- 3) **Keep children and bystanders away while operating a power tool.** Distractions can cause you to lose control.

Electrical safety

- 1) **Power tool plugs must match the outlet. Never modify the plug in any way. Do not use any adapter plugs with earthed (grounded) power tools.** Unmodified plugs and matching outlets will reduce risk of electric shock.
- 2) **Avoid body contact with earthed or grounded surfaces, such as pipes, radiators, ranges and refrigerators.** There is an increased risk of electric shock if your body is earthed or grounded.
- 3) **Do not expose power tools to rain or wet conditions.** Water entering a power tool will increase the risk of electric shock.
- 4) **Do not abuse the cord. Never use the cord for carrying, pulling or unplugging the power tool. Keep cord away from heat, oil, sharp edges or moving parts.** Damaged or entangled cords increase the risk of electric shock.
- 5) **When operating a power tool outdoors, use an extension cord suitable for outdoor use.** Use of a cord suitable for outdoor use reduces the risk of electric shock.
- 6) **If operating a power tool in a damp location is unavoidable, use a residual current device (RCD) protected supply.** Use of an RCD reduces the risk of electric shock.

Personal safety

- 1) **Stay alert, watch what you are doing and use common sense when operating a power tool. Do not use a power tool while you are tired or under the influence of drugs, alcohol or medication.** A moment of inattention while operating power tools may result in serious personal injury.
- 2) **Use personal protective equipment. Always wear eye protection.** Protective equipment such as dust mask, non-skid safety shoes,

hard hat, or hearing protection used for appropriate conditions will reduce personal injuries.

- 3) **Prevent unintentional starting. Ensure the switch is in the off-position before connecting to power source and/or battery pack, picking up or carrying the tool.** Carrying power tools with your finger on the switch or energising power tools that have the switch on invites accidents.
- 4) **Remove any adjusting key or wrench before turning the power tool on.** A wrench or a key left attached to a rotating part of the power tool may result in personal injury.
- 5) **Do not overreach. Keep proper footing and balance at all times.** This enables better control of the power tool in unexpected situations.
- 6) **Dress properly. Do not wear loose clothing or jewellery. Keep your hair, clothing and gloves away from moving parts.** Loose clothes, jewellery or long hair can be caught in moving parts.
- 7) **If devices are provided for the connection of dust extraction and collection facilities, ensure these are connected and properly used.** Use of dust collection can reduce dust-related hazards.
- 8) **Do not let familiarity gained from frequent use of tools allow you to become complacent and ignore tool safety principles.** A careless action can cause severe injury within a fraction of a second.

Power tool use and care

- 1) **Do not force the power tool. Use the correct power tool for your application.** The correct power tool will do the job better and safer at the rate for which it was designed.

- 2) **Do not use the power tool if the switch does not turn it on and off.** Any power tool that cannot be controlled with the switch is dangerous and must be repaired.
- 3) **Disconnect the plug from the power source and/or the battery pack from the power tool before making any adjustments, changing accessories, or storing power tools.** Such preventive safety measures reduce the risk of starting the power tool accidentally.
- 4) **Store idle power tools out of the reach of children and do not allow persons unfamiliar with the power tool or these instructions to operate the power tool.** Power tools are dangerous in the hands of untrained users.
- 5) **Maintain power tools diligently. Check for misalignment or binding of moving parts, breakage of parts and any other condition that may affect the power tool's operation. If damaged, have the power tool repaired before use.** Many accidents are caused by poorly maintained power tools.
- 6) **Keep cutting tools sharp and clean.** Properly maintained cutting tools with sharp cutting edges are less likely to bind and are easier to control.
- 7) **Use the power tool, accessories and tool bits etc. in accordance with these instructions, taking into account the working conditions and the work to be performed.** Use of the power tool for operations different from those intended could result in a hazardous situation.
- 8) **Keep handles and grasping surfaces dry, clean and free from oil and grease.** Slippery handles and grasping surfaces do not allow for safe handling and control of the tool in unexpected situations.

Battery tool use and care

- 1) **Recharge only with the charger specified by the manufacturer.** A charger that is suitable for one type of battery pack may create a risk of fire when used with another battery pack.
- 2) **Use power tools only with specifically designated battery packs.** Use of any other battery packs may create a risk of injury and fire.
- 3) **When battery pack is not in use, keep it away from other metal objects, like paper clips, coins, keys, nails, screws or other small metal objects, that can make a connection from one terminal to another.** Shorting the battery terminals together may cause burns or a fire.
- 4) **Under abusive conditions, liquid may be ejected from the battery; avoid contact. If contact accidentally occurs, flush with water. If liquid contacts eyes, additionally seek medical help.** Liquid ejected from the battery may cause irritation or burns.
- 5) **Do not use a battery pack or tool that is damaged or modified.** Damaged or modified batteries may exhibit unpredictable behaviour resulting in fire, explosion or risk of injury.
- 6) **Do not expose a battery pack or tool to fire or excessive temperature.** Exposure to fire or temperature above +130 °C may cause explosion.
- 7) **Follow all charging instructions and do not charge the battery pack or tool outside the temperature range specified in the instructions.** Charging improperly or at temperatures outside the specified range may damage the battery and increase the risk of the fire.

Service

- 1) **Have your power tool serviced by a qualified repair person using only identical replacement parts.** This will

ensure that the safety of the power tool is maintained.

- 2) **Never service damaged battery packs.** Service of battery packs should only be performed by the manufacturer or authorized service providers.

● Safety instructions for robotic battery powered electrical lawnmowers

IMPORTANT

READ CAREFULLY BEFORE USE

KEEP FOR FUTURE REFERENCE

- Read the instructions carefully. Be familiar with the controls and the proper use of the product.
- Never allow children, persons with reduced physical, sensory or mental capabilities or lack of experience and knowledge or people unfamiliar with these instructions to use the product. Local regulations may restrict the age of the operator.
- The operator or user of the product is responsible for any accidents or personal injury and/or material damage to third parties or their property.
- Do not use the product at altitudes over 2000 m.

Preparation

- Heed the instructions about the correct installation of the automatic perimeter delineation system (see "Laying the boundary wire" and "Connecting the boundary wire to the charging station").
- Periodically inspect the area where the product is to be used. Remove all stones, sticks, wires, bones and other foreign objects.
- Periodically inspect the blades and blade bolts for wear and damage. Replace worn or damaged blades and bolts in sets to preserve balance.

- If you use the product in publicly accessible areas, place warning signs around the working area. The warning signs shall show the substance of the following text: "Warning! Automatic lawnmower! Keep away from the machine! Supervise children!"

Electrical safety

- Do not operate the power adaptor or charging unit if the cords are damaged or worn.
- If the cords become entangled or damaged during use, switch off the product and disconnect the power adaptor from the mains.
- Do not connect a damaged cord to the supply. Do not touch a damaged cord before it is disconnected from the supply. Damaged cords can lead to contact with live parts.
- Keep extension cords away from the work area. The blades could damage extension cords. There is a risk of contact with live parts.
- Connect the power adaptor only to a supply circuit protected by a residual current device (RCD) with a tripping current of not more than 30 mA.
- Only use the product with the supplied power adaptor (model: FY0622102500E/FY0622102500B) and charging unit (model: TYM L1-CS).

Battery pack

- Ensure that the battery pack is charged using the correct charger recommended by the manufacturer. Incorrect use may result in electric shock, overheating or leakage of corrosive liquid from the battery pack.
- Avoid extreme environmental conditions and temperatures, which could affect the battery pack, e.g. radiators/direct sunlight.

- If the battery pack has leaked, avoid contact with skin, eyes and mucous membranes with the chemicals! Flush immediately the affected areas with fresh water and seek medical attention!



WEAR PROTECTIVE GLOVES!

Leaked or damaged battery packs can cause burns on contact with the skin. Wear suitable protective gloves at all times if such an event occurs.

Operation

- Do not operate the product with defective guards, or without safety devices, for example deflectors in place.
- Do not put hands or feet near or under rotating parts.
- Keep clear of the discharge opening at all times.
- Do not touch moving hazardous parts before these have come to a complete stop.
- Do not lift or carry the product while the motor is running.
- Switch off the product and remove the battery pack under following circumstances:
 - Before clearing a blockage,
 - Before checking, cleaning or working on the product,
 - After striking a foreign object to inspect the product for damage.
- In the event of an accident or breakdown:
 - Switch off the product.
 - Remove the battery pack.
 - Check the product for damage.
 - Have the product repaired by a specialist, if necessary.
- If the product begins to vibrate abnormally:
 - Switch off the product.
 - Remove the battery pack.
 - Check all screws connections and tighten them, if necessary.

- Check the product for damage. Replace damaged blades.
- For any other damages: Have the product repaired by a specialist.
- Do not allow children to be in the vicinity or play with the product when it is operating.
- Do not leave the product to operate unattended if you know there are pets, children or other people in the vicinity.
- Do not use the product and its accessories in bad weather conditions especially when there is a risk of lightning.

Cleaning, maintenance and storage

- Regularly check the product for signs of damage or wear. Do not use the product anymore if you detect any damages. Have the product repaired by a specialist.
- Regularly check all screws connections and tighten them, if necessary.
- Replace worn or damaged parts immediately for safety reasons.
- Only use replacement blades recommended by the manufacturer.
- Clean, service and store the product according to the instructions in the chapter "Cleaning and care".

Accessories

- Do not use any accessories that are not recommended by **PARKSIDE**. This can result in electric shock or fire.

● Behaviour in emergency situations

Familiarise yourself with the use of this product by means of this user manual. Memorise the safety warnings and follow them to the letter. This will help to prevent risks and hazards.

- Always be alert when using this product, so that you can recognise and handle risks early. Fast intervention can

prevent serious injury and damage to property.

- Switch the product off and disconnect the power adaptor from the mains if there are malfunctions. Have the product checked by a qualified professional and repaired, if necessary, before you operate it again.

● Residual risks

⚠ WARNING!

- ▶ This product produces an electromagnetic field during operation! This field may under some circumstances interfere with active or passive medical implants! To reduce the risk of serious or fatal injury, we recommend persons with medical implants to consult their doctor and the medical implant manufacturer before operating this product!

Even if properly operating and handling the product, some residual risks will remain. Due to its construction and build, the product may present the following hazards:

- Cutting injuries
- Hearing loss if working without hearing protection

● Before first use

● Unpacking the product

1. Take the product out of the packaging and remove all packaging materials.
2. Check to make sure that all listed parts are included (see "Scope of delivery").
3. Check whether the product and all parts are in good condition, if any damage or defect is detected, do not use the product, but follow the procedure described in chapter "Warranty".

● Installation

NOTE

- ▶ Before installation:
 - Sketch your garden for better planning.
 - Press the ruler out of the box.

Tools and aids required (not included)

- Pencil
- Measuring tape
- 2 screws (screw head diameter: 7–10 mm)
- 2 dowels
- Drill
- Phillips screwdriver
- Wire stripper
- Hammer

● Mounting the power adaptor

⚠ WARNING!

- ▶ Contact with electrical cables poses a risk of electric shock and fire. Contact with a gas line poses a risk of an explosion. Damaging a water pipe poses a risk of property damage and electric shock. When drilling, be careful not to damage any supply lines. Use suitable detectors to locate supply lines or make use of an installation plan for guidance.

NOTE

- ▶ Do not place the power adaptor **15** on the ground.
- ▶ Mount the power adaptor **15** at a height that is out of reach of children. We recommend a height of 160 cm.
- ▶ Avoid loops in the lines of the power adaptor **15**.

1. Mark 2 drill holes on the wall with a pencil.
2. Drill 2 holes with a suitable drill.

3. Insert a dowel into each drill hole.
4. Mount the power adaptor **15** to the wall with 2 suitable screws.

● Assembling the charging station

NOTE

- ▶ The charging station **22** consists of the charging unit **23** and the baseplate **26**.

Fig. B, C

1. Place the 2 lugs of the charging unit **23** into the baseplate **26**.
2. Press the charging unit **23** down so that it is firmly seated in the baseplate **26**.
3. Fix the charging unit **23** from below to the baseplate **26** with 4 screws **18**.

● Positioning the charging station

Fig. D, E

- We recommend to put a roof over the charging station **22** to prevent weather-related damage.
- Make sure that the charging station **22** is positioned correctly. Otherwise the product will not be able to dock properly at the charging station.
- Leave enough space around the charging station **22**. Maintain the following minimum distances:
 - In front: 2 m (The product requires a clear, straight path of 1.6 m in front of the charging station **22** when returning for charging.)
 - At the back: 1 m (when placed next to the lawn edge, away from any corner, Fig. D) or 30 cm (when placed in a corner, Fig. E)
 - Between groove **30** and lawn edge: 30 cm
 - Between guard bracket **16** and other objects: ≥ 1 m

- Maximum permissible inclination of the charging station [22]:
 - To the front: 2 cm
 - To the back: 8 cm
- Before fixing the charging station [22]:
 - Lay the boundary wire [11] (see "Laying the boundary wire").
 - Connect the boundary wire [11] to the charging station [22] (see "Connecting the boundary wire to the charging station").
- Do not place the power adaptor [15] or store excess boundary wire [11] in the direct vicinity of the charging station [22].
- Keep a sufficient distance to ponds, pools and steps.
- Make sure that the baseplate [26] cannot be bent.
- The method for fixing the charging station [22] is described in the chapter "Fixing the charging station".
- Observe the markings on the baseplate [26] regarding the area delineated by the boundary wire [11].

Marking	Meaning
IN	Within the area delineated by the boundary wire [11]
OUT	Outside of the area delineated by the boundary wire [11]

- Place the charging station [22] on a stable, even, smooth surface near a suitable socket-outlet next to the edge (Fig. D) or in a corner (Fig. E) of the lawn.

● Laying the boundary wire

⚠ **NOTICE! Risk of product and property damage!**

- ▶ The product drives across the boundary wire [11] by about 20–30 cm before it turns around and searches for a new path. Lay the boundary wire accordingly to prevent damage.

NOTE

- ▶ The product detects the lawn area and finds the charging station [22] by means of the boundary wire [11].
- ▶ You can lay the boundary wire [11] above or below ground. We recommend laying the boundary wire above ground first and use the product for a few times, so that you can easily make adjustments.
- ▶ The product works perfectly when the boundary wire [11] has a length of up to 150 m. Do not extend the boundary wire.
- ▶ Border the lawn area as a single enclosed area.
- ▶ The product recognises any parallel sections of the boundary wire [11] with a distance of at least 10 cm as an obstacle and drive around them.
- ▶ The product does not recognise any parallel sections of the boundary wire [11] with a distance of 5 cm as an obstacle and drives across them.
- ▶ Avoid laying out corners with a 90° angle. Instead, lay out 2 adjacent corners with an angle of 135° each with a minimum distance of 20 cm between the corners.
- ▶ The product detects stationary and fixed obstacles with a minimum height of 10 cm (e.g. walls, garden furniture, etc.) and drives around them after contact.
- ▶ To protect sensitive areas around the lawn area (e.g. flowerbeds), keep a minimum distance of 30 cm between the boundary wire [11] and such areas.
- ▶ Keep a minimum distance of 1 m between bordered obstacles. Border adjacent obstacles where you cannot maintain this minimum distance as one big obstacle.

NOTE

- ▶ Do not lay out the boundary wire [11] so that it crosses itself. Avoid loops in the boundary wire. Otherwise this can lead to interference and failures during operation.
- ▶ Maintain following distances:
 - To house walls which could cause electrical interference (e.g. metal surface, distribution box, photovoltaic systems): 2 m
 - Between 2 bends: 1 m
- ▶ In the entry area of the charging station [22], the boundary wire [11] must be laid out straight for a length of at least 2 m.
- ▶ Behind the charging station [22], the boundary wire [11] must be laid out straight for a length of at least 1 m.
- ▶ Keep the boundary wire [11] 0.5–1 m longer than required to have some excess wire for corrections.
- ▶ Before laying the boundary wire [11]: Observe the instructions in the chapter "Obstacles".

Above ground

1. Stake off the lawn area using the hooks [12]. Keep a maximum distance of 1 m between each hook. If the ground is uneven use more hooks.
2. Clip the boundary wire [11] to the hooks [12].
3. Hit the hooks [12] into the ground with a hammer.

Below ground

- Bury the boundary wire [11] in the ground (max. 5 cm deep).

● Obstacles

Trees

⚠ NOTICE! Risk of product damage!

- ▶ Although the product detects trees as a normal obstacle, protruding roots may damage the underside of the product, in particular the blades [21].

- Use the boundary wire [11] to border trees. Keep a minimum distance of 30 cm.

Stones

⚠ NOTICE! Risk of product damage!

- ▶ Remove small stones (height \leq 10 cm) from the lawn area. Small stones may damage the product, in particular the blades [21].

- Although the product detects larger stones (height \geq 10 cm) as a normal obstacle, we recommend bordering them using the boundary wire [11]. Keep a minimum distance of 30 cm.

Ascending/downward slopes

- The product can drive up or down slopes up to 25° (47 %).
- At a distance of 30 cm from the boundary wire [11], an ascending slope should not exceed 19° (35 %).
- At a distance of 40 cm from the boundary wire [11], a downward slope should not exceed 10° (17 %).
- On ascending slopes: Keep a minimum distance of 30 cm between the boundary wire [11] and any obstacle.
- On downward slopes: Keep a minimum distance of 40 cm between the boundary wire [11] and any obstacle.

Water

⚠ NOTICE! Risk of product damage!

- ▶ Prevent the product from entering water. Otherwise the electronic components can be damaged.
- Use the boundary wire **11** to border areas where water is present. Keep following minimum distances:
 - To small walls: 35 cm
 - To open water: 70 cm
 - To a shower/water tap: 30 cm

Paths/trails

- The product can cross level paths and trails without any problems.
- If there are height differences between the lawn area and paths/trails: Use the boundary wire **11** to border paths/trails. Keep a minimum distance of 30 cm.
- Keep a minimum distance of 35 cm to ledges.
- Keep a minimum distance of 5 cm to footpaths/lawn edges.

Narrow passage

- Narrow passages on the bordered lawn area should have following dimensions:
 - Width: min. 1.2 m (distance of the boundary wire **11**)
 - Length: max. 8 m
- The product drives across the boundary wire **11** by about 20–30 cm on both sides of the passage.

● Connecting the boundary wire to the charging station

NOTE

- ▶ Make sure that the protruding ends of the boundary wire **11** do not touch each other. Otherwise this can lead to interference and failures during operation.

Fig. F, G

1. Use a wire stripper to remove approx. 10–15 mm of the insulation on both ends of the boundary wire **11**.
2. Guide one end of the boundary wire **11** through the groove **30** at the underside of the baseplate **26**.
Clamp this end of the boundary wire to the left terminal (+) of the connector box **19**.
The orange clamps on the connector box must point upwards.
3. Clamp the other end of the boundary wire **11** to the right terminal (–) of the connector box **19**.
4. Remove the cover **28** on the back of the charging unit **23**.
5. Insert the connector box **19** into the contact sockets on the back of the charging unit **23**.
6. Reattach the cover **28**.
7. Connect the charging cable **27** to the cable of the power adaptor **15**.
8. Connect the mains plug of the power adaptor **15** to a socket-outlet.
The LED **29** on the charging unit **23** lights up green upon successful connection of the boundary wire **11**.
When the LED flashes green, the boundary wire is damaged or not connected.

● Fixing the charging station/guard bracket

NOTE

- ▶ The indicator **25** on the baseplate **26** must be located within the area delineated by the boundary wire **11**.

Fig. H

1. Place the guard bracket **16** on the right side of the baseplate **26**.
2. Align the screw holes of the guard bracket **16** with the screw holes next

- to the **IN** marking and the centre of the baseplate [26].
- Fix the baseplate [26] to the ground using 6 screws [13] (with 2 of the 6 screws fixing the guard bracket [16] to the baseplate). Turn the screws into the ground using the hex key [14].

● Preparation

● Setting the cutting height

NOTE

- ▶ **Lawn care:** Regular mowing stimulates the grass to grow more leaves, while at the same time killing weeds. As a result, the lawn becomes denser after each mowing and develops into an evenly resilient lawn. The first cut takes place around April when the grass is 70–80 mm high. During the main growing period, the lawn should be mowed at least once a week.
- ▶ Select a high cutting height for the first few cuts of the season.
- ▶ If the grass is higher than 40 mm, we recommend to mow the lawn with another lawnmower first.
- ▶ You can set a cutting height between 20–60 mm.

- Set the cutting height control switch [8] to the desired cutting height.

● Inserting/removing the battery pack

⚠ **WARNING! Risk of injury due to unintentional start-up!**

- ▶ Only insert the battery pack [33] once the product is fully ready for use.

Fig. 1

Inserting

- Open the battery compartment cover [7] at the recessed handle [31].

- Push the battery pack [33] along the guide rail into the battery compartment [32]. You will hear the battery pack click into place.
- Close the battery compartment cover [7].

Removing

- If the product is operating: Press **STOP** [9].
- Switch off the product (see "Switching on/off").
- Open the battery compartment cover [7] at the recessed handle [31].
- Press and hold the release button [34] and remove the battery pack [33].
- Close the battery compartment cover [7].

● Charging the battery pack

⚠ **WARNING! Risk of injury and property damage due to improper handling of the battery pack!**

- ▶ When using a separate charger (not included):
 - Observe the safety instructions and notes on charging and proper use as shown in the user manual for your charger from the **X 20 V TEAM** series.
 - You can find a detailed description of the charging process and further information in the separate user manual.

NOTE

- ▶ If the operating time is significantly reduced even though the battery pack [33] has been fully charged: Replace the battery pack. You can find a list of suitable battery packs in the chapter "Technical data".
- ▶ The product automatically returns to the charging station [22] when the charging level is ≤ 20 %.

- Before first use: Insert the battery pack **33** into the product (see "Inserting/removing the battery pack").
- Place the product onto the charging station **22**. Make sure the charging contacts on the back of the product are in contact with the charging pins **24**.
- The LED **29** indicates the charging status:

Green	Red	Meaning
—	Lights up	Charging
Lights up	—	Fully charged

- After the battery pack **33** is fully charged, the product switches to standby mode.

● Checking the charging level on the product

NOTE

- ▶ You can check the charging level without unlocking the display **10**. It is easier to check the charging level when the display is unlocked.

- The charging level is indicated by the battery symbol at the top right of the display **10**.
- Unlocking the display **10**: Enter your 4-digit PIN (see "4-digit-PIN" and "Switching on for the first time").
- Resuming any previously interrupted activity: Press **U/D** **1**.

● Checking the charging level on the battery pack

- The charging level is indicated by illumination of the corresponding LED lights next to the **↔** button on the battery pack **33**.
- Press **↔** on the battery pack **33**.

Colour	Meaning
Red, orange, green	Fully charged
Red, orange	Partially charged
Red	Needs to be charged





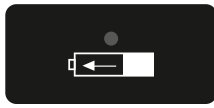
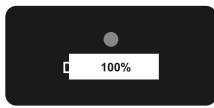
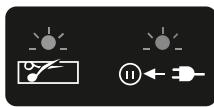

- Charge the battery pack **33** when only the red LED on the battery pack is illuminated.

● Symbols on the charging station

Symbol	Meaning
	When the LED 29 lights up red, the battery pack 33 is charging.
	When the LED 29 lights up green, the battery pack 33 is fully charged.
	When the LED 29 flashes green, the boundary wire 11 is damaged or not connected.

● Initial start-up

● Button functions

Button	PIN digit	Function
1 	—	<input type="checkbox"/> Switching on/off <input type="checkbox"/> Starting manual operation
2 	1	<input type="checkbox"/> Press this button in standby mode to send the product back to the charging station 22 . <input type="checkbox"/> Entering the 4-digit PIN
3 	—	<input type="checkbox"/> Returning to previous menu item <input type="checkbox"/> Cancelling next job
4 	2	<input type="checkbox"/> Moving the selection/cursor up in the menu interface <input type="checkbox"/> Increasing digits when setting parameters <input type="checkbox"/> Entering the 4-digit PIN
5 	3	<input type="checkbox"/> Moving the selection/cursor down in the menu interface <input type="checkbox"/> Reducing digits when setting parameters <input type="checkbox"/> Entering the 4-digit PIN
6 	4	<input type="checkbox"/> Confirming setting <input type="checkbox"/> Calling up PIN entry interface after an error condition has ended <input type="checkbox"/> Calling up next menu/sub-menu <input type="checkbox"/> Entering the 4-digit PIN
9 	—	<input type="checkbox"/> Stopping the product immediately <input type="checkbox"/> If you enter something incorrectly, press this button and re-enter the value/parameter.

● 4-digit PIN

NOTE

- ▶ A 4-digit PIN is required to unlock the display [10](#).
- ▶ Enter the PIN using the corresponding buttons (see "Button functions").



- Think of a 4-digit PIN consisting of the digits 1–4. It is not mandatory to use each digit once (e.g. 2442 or 3132 are valid options).
- Make a note of the PIN.

- Keep the PIN safe from unauthorised persons.

● Switching on for the first time

NOTE

- ▶ Set the correct date and time so that the schedule function works properly.

1. Press and hold  [1](#) for approx. 3 seconds until the display [10](#) lights up.
2. Select the desired language by pressing  [4](#) or  [5](#).
3. Press **OK** [6](#) to confirm.

- Set the date and time by pressing **▲** [4] or **▼** [5]. Move to the next digit by pressing **OK** [6].
- Press **OK** [6] to confirm.
- Enter your 4-digit PIN (see "4-digit PIN").
- Press **OK** [6] to enter the main menu. The product is now in standby mode.

● Setting a schedule

NOTE

- ▶ You can set a schedule for a single weekday or for several weekdays.
- ▶ You can set up to 2 periods per weekday.

- Unlocking the display [10]: Enter your 4-digit PIN.
- Press **OK** [6] to enter the main menu.
- Select **Schedule** by pressing **▲** [4] or **▼** [5].
- Select the desired weekday by pressing **▲** [4] or **▼** [5].

Display	Weekday
Mon	Monday
Tue	Tuesday
Wed	Wednesday
Thu	Thursday
Fri	Friday
Sat	Saturday
Sun	Sunday

- Press **OK** [6] to confirm.
- Select the start and end time by pressing **▲** [4] or **▼** [5]. Move to the next digit by pressing **OK** [6].
- Press **OK** [6] to confirm.
- Optional: Set a second period for the same weekday as described above. If you do not want to set a second period: Press **←** [3] to return to the weekday selection or to the main menu.

- Repeat steps 4–8 to set a schedule for other weekdays.

● Deleting a schedule

- Unlocking the display [10]: Enter your 4-digit PIN.
- Press **OK** [6] to enter the main menu.
- Select **Schedule** by pressing **▲** [4] or **▼** [5].
- Select **All** (top left) by pressing **▲** [4] or **▼** [5].
- Press and hold **←** [3] to delete the entire schedule for the week.

● Setting the operating time

NOTE

- ▶ The default operating time is 8 hours. The product is not in continuous operation during this time. A cycle repeats itself within the operating time. This cycle consists of 2 stages:
 - Mowing time
 - Charging time
- ▶ The actual mowing time depends on the type of grass, the growing conditions, the humidity and the flatness of the lawn area.
- ▶ Mowing time when the battery pack [33] is fully charged: 100 minutes (battery pack with 4 Ah capacity)
- ▶ You can set an extension of the operating time in case of rain breaks (see "Deactivating/activating the rain sensor").

Recommended operating time per day depending on the size of the lawn area

Lawn area	Operating time
50 m ²	1 h
150 m ²	2.5 h
200 m ²	3.5 h
350 m ²	6 h

Lawn area	Operating time
400 m ²	7 h
500 m ²	9 h
600 m ²	10 h
750 m ²	12.5 h

- Unlocking the display **[10]**: Enter your 4-digit PIN.
- Press **OK** **[6]** to enter the main menu.
- Select **Settings** by pressing **^** **[4]** or **v** **[5]**.
- Press **OK** **[6]** to confirm.
- Select **Operating time** by pressing **^** **[4]** or **v** **[5]**.
- Press **OK** **[6]** to confirm.
- Select the desired operating time per day (in full hours) by pressing **^** **[4]** or **v** **[5]**.
- Press **OK** **[6]** to confirm.
- Press **←** **[3]** to return to the main menu.

● Setting secondary areas

NOTE

- ▶ In gardens with many corners you can improve the ground coverage by setting secondary starting points. You can set 5 additional starting points along the boundary wire **[11]**. This allows the product to enter hard-to-reach areas.
- ▶ Measure the distance between the charging station **[22]** and the desired starting point counter-clockwise along the boundary wire **[11]** (i.e. starting from the negative (-) pole of the connector box **[19]**).
- ▶ The product covers the set distance (1–500 m) along the boundary wire **[11]** and starts mowing in that area according to the random/chaos principle.

NOTE

- ▶ The product approaches the secondary starting points automatically according to the operating time and schedule.
- ▶ Set the frequency in percent to specify how often the product starts working directly after leaving the charging station or from the respective starting points. The total sum of the percentage points for all starting points must be ≤ 100 %.

- Unlocking the display **[10]**: Enter your 4-digit PIN.
- Press **OK** **[6]** to enter the main menu.
- Select **Secondary areas** by pressing **^** **[4]** or **v** **[5]**.
- Press **OK** **[6]** to select a secondary area.
- Set the distance to the starting point (**Distance (dst) m**) by pressing **^** **[4]** or **v** **[5]**.
- Press **OK** **[6]** to confirm.
- Set the frequency in percent (**Percent (pct) %**) by pressing **^** **[4]** or **v** **[5]**.
- Press **OK** **[6]** to confirm. After confirmation you will automatically return to the overview of secondary areas.
- Repeat steps 4–8 to make the settings for additional secondary areas.
- Press **OK** **[6]** to confirm.
- Press **←** **[3]** to return to the main menu.

● Spot mode (targeted mowing)

NOTE

- ▶ This function allows you to mow specific lawn areas that are otherwise covered by seating furniture, play equipment, etc.

NOTE

- ▶ The product mows in a counter-clockwise spiral pattern. After mowing within a radius of 1 m or for 3.5 minutes the product switches to automatic mowing (random/chaos principle).

1. Place the product on the desired area of the lawn.
2. Unlocking the display [10]: Enter your 4-digit PIN.
3. Press **OK** [6] to enter the main menu.
4. Select **Spot mode** by pressing **▲** [4] or **▼** [5].
5. Press **OK** [6] to start targeted mowing.

● Deactivating/activating the rain sensor

⚠ NOTICE! Risk of short-circuit!

- ▶ Do not operate the product during storms. Disconnect the charging station [22] from the mains.

NOTE

- ▶ If the rain sensor is activated, the product returns to the charging station [22] when it rains.
- ▶ The rain sensor is activated by factory default.

1. Unlocking the display [10]: Enter your 4-digit PIN.
2. Press **OK** [6] to enter the main menu.
3. Select **Settings** by pressing **▲** [4] or **▼** [5].
4. Press **OK** [6] to confirm.
5. Select **Rain mode** by pressing **▲** [4] or **▼** [5].
6. Press **OK** [6] to confirm.
7. **Deactivating:**
 - Select **Deactivate** by pressing **▲** [4] or **▼** [5].
 - Press **OK** [6] to confirm.

Activating:

- Select **Activate** by pressing **▲** [4] or **▼** [5].
 - Press **OK** [6] to confirm.
 - Select a time in minutes when the product is supposed to resume operation after rain has stopped by pressing **▲** [4] or **▼** [5].
 - Press **OK** [6] to confirm.
 - Select whether the product should make up for lost working time due to rain by pressing **▲** [4] or **▼** [5].
 - Press **OK** [6] to confirm.
8. Press **←** [3] to return to the main menu.

● PARKSIDE app

NOTE

- ▶ The **PARKSIDE** app lets you monitor the product and control certain functions. The functions may change with updates to the app and firmware.
- ▶ You can find detailed information about the functions of the **PARKSIDE** app in the app description in the App Store® or on Google Play™.
- ▶ The product communicates with the **PARKSIDE** app via Bluetooth®.

● Requirements

To find the product in the **PARKSIDE** app, the following requirements must be met:

- The **PARKSIDE** app is installed on your smartphone and Bluetooth® is activated. This QR code takes you directly to the **PARKSIDE** app download.

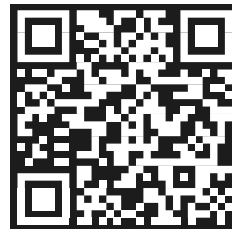

- The product has not been connected to another smartphone before. Otherwise this connection must be cancelled. The product can only be connected to one smartphone.
- The WiFi function on the product must be activated (see "Activating WiFi on the product").

● Activating WiFi on the product

NOTE

- ▶ The WiFi function is deactivated by factory default.

1. Unlocking the display **10**: Enter your 4-digit PIN.
2. Press **OK** **6** to enter the main menu.
3. Select **Settings** by pressing **^** **4** or **∨** **5**.
4. Press **OK** **6** to confirm.
5. Select **Set WiFi** by pressing **^** **4** or **∨** **5**.
6. Press **OK** **6** to confirm.
7. Press **←** **3** to return to the main menu.

● Connecting the product to the PARKSIDE app

1. Enable Bluetooth® on your smartphone.
2. Open the **PARKSIDE** app.
3. Tap **Your tools**.

The product is displayed in the list. Establish the connection to the product within 1 minute by selecting the product from the list.

If the product does not appear in the list, switch the product off and on again (see "Switching on/off") and repeat the above steps.

● Settings

NOTE

- ▶ Some of the settings are described in the chapters "Initial start-up" and "PARKSIDE app".

● Monitoring and controlling the product

1. Tap **Your tools**.
 2. Select the product from the list. The product's overview page is displayed.
 3. Select the desired setting on the overview page.
- If you have any questions about the settings: Tap **?**. A dialogue box with a description for the corresponding setting is displayed.

● Removing the product from the PARKSIDE app

NOTE

- ▶ When you remove the product from the **PARKSIDE** app, the associated data will be deleted.

1. Tap **Your tools**.
2. Swipe the product's field from right to left.
3. Confirm the dialogue box.

● Privacy policy

1. Tap **More**.
2. Scroll down to the section **Legal**.
3. Tap **Privacy policy**.

● Data protection notice

- The end user is responsible for deleting the data on old devices to be disposed of.

● Menu overview

Main menu	Sub-menu level 1	Sub-menu level 2	
Spot mode	—	—	
Settings	Language	—	
	Date & time	—	
	Rain mode	—	
	Operating time	—	
	Set WiFi	—	
	Change PIN	—	
	Information	Error log	
		Work log	
		Device information	
	Factory setting	—	
Version check	—		
Schedule	—	—	
Secondary areas	—	—	

● Language

1. Unlocking the display **10**: Enter your 4-digit PIN.
2. Press **OK** **6** to enter the main menu.
3. Select **Settings** by pressing **^** **4** or **v** **5**.
4. Press **OK** **6** to confirm.
5. Select **Language** by pressing **^** **4** or **v** **5**.
6. Press **OK** **6** to confirm.
7. Select the desired language by pressing **^** **4** or **v** **5**.
8. Press **OK** **6** to confirm.
9. Press **←** **3** to return to the main menu.

1. Unlocking the display **10**: Enter your 4-digit PIN.
2. Press **OK** **6** to enter the main menu.
3. Select **Settings** by pressing **^** **4** or **v** **5**.
4. Press **OK** **6** to confirm.
5. Select **Date & time** by pressing **^** **4** or **v** **5**.
6. Press **OK** **6** to confirm.
7. Set the date and time by pressing **^** **4** or **v** **5**. Move to the next digit by pressing **OK** **6**.
8. Press **OK** **6** to confirm.
9. Press **←** **3** to return to the main menu.

● Date & time

NOTE

- ▶ Setting the correct date and time is required to ensure the correct function of the operating time and schedule settings.

● Change PIN

NOTE

- ▶ If the product is connected to the **PARKSIDE** app, you can view your PIN in the app.

1. Unlocking the display **10**: Enter your 4-digit PIN.
2. Press **OK** **6** to enter the main menu.
3. Select **Settings** by pressing **^** **4** or **v** **5**.
4. Press **OK** **6** to confirm.
5. Select **Change PIN** by pressing **^** **4** or **v** **5**.
6. Press **OK** **6** to confirm.
7. Enter the old PIN.

If you have entered the PIN incorrectly:

- Press **<** **3**.
 - Enter the old PIN again.
8. Enter a new 4-digit PIN.
 9. Confirm the new PIN by entering it again. The display **10** shows **Success**. If the display does not show **Success**, this means you have entered the new PIN incorrectly. Proceed as follows:
 - Press **<** **3**.
 - Enter the old PIN again.
 - Enter a new 4-digit PIN.
 - Confirm the new PIN by entering it again.
 10. After successful change of the PIN: Press **<** **3** to return to the main menu.

● Displaying error/work log and device information

1. Unlocking the display **10**: Enter your 4-digit PIN.
2. Press **OK** **6** to enter the main menu.
3. Select **Settings** by pressing **^** **4** or **v** **5**.
4. Press **OK** **6** to confirm.
5. Select **Information** by pressing **^** **4** or **v** **5**.
6. Press **OK** **6** to confirm.
7. Select **Error log, Work log** or **Device information** by pressing **^** **4** or **v** **5**.
8. Press **OK** **6** to confirm. The display **10** shows the corresponding data.
9. Press **<** **3** to return to the main menu.

● Resetting to factory settings

NOTE

- ▶ This function does not delete the associated data on your smartphone. You need to remove the product from the **PARKSIDE** app to delete the associated data on your smartphone (see "Removing the product from the **PARKSIDE** app").



1. Unlocking the display **10**: Enter your 4-digit PIN.
2. Press **OK** **6** to enter the main menu.
3. Select **Settings** by pressing **^** **4** or **v** **5**.
4. Press **OK** **6** to confirm.
5. Select **Factory setting** by pressing **^** **4** or **v** **5**.
6. Press **OK** **6** to confirm.
7. Press **<** **3** to return to the main menu. The product switches off and is reset to factory settings.

● Checking/upgrading the firmware

NOTE

- ▶ For upgrading the firmware, the product must be connected to the **PARKSIDE** app (see "PARKSIDE app").



1. Unlocking the display **10**: Enter your 4-digit PIN.
2. Press **OK** **6** to enter the main menu.
3. Select **Settings** by pressing **^** **4** or **v** **5**.
4. Press **OK** **6** to confirm.
5. Select **Version check** by pressing **^** **4** or **v** **5**.
6. Press **OK** **6** to confirm. The system checks whether a more recent firmware version is available. If so, the latest version is downloaded and installed automatically.

- Press   to return to the main menu.



● **Operation**

● **Switching on/off**





Switching on

- Press and hold   for approx. 3 seconds until the display  lights up.
- Enter your 4-digit PIN (see "4-digit PIN").

If you have entered the PIN incorrectly:

- Wait for approx. 3 seconds or press **OK**  and then enter the PIN again.
 - If you enter an incorrect PIN 3× in a row, the display  is locked for 15 seconds.
 - For each additional incorrect PIN entry, the locking time is doubled.
- Press **OK**  to enter the main menu. The product is now in standby mode.

Switching off







- Press and hold   for approx. 3 seconds.
- The product stops when:
 - you press **STOP** ,
 - it loses the signal of the boundary wire  and does not find it again within 9 seconds,
 - it crosses the boundary wire  during operation,
 - it is lifted.

● **Working instructions**

NOTICE! Risk of short-circuit!

- Do not operate the product during storms. Disconnect the charging station  from the mains.
- Observe noise protection rules and other local regulations.
 - Do not use the product when it is raining.
 - For best results, the grass to be mowed should not be higher than 40 mm. If the

grass is higher, problems may occur during operation.

- The product does not need to be started manually when it is on the charging station . The product starts automatically according to the schedule (see "Setting a schedule").
- The charging station  must be connected to the mains when the product is in operation. If the LED  does not light up, the power supply is interrupted.
- If you start operating the product outside the period of a set schedule, the product will operate according to the set operating time (see "Setting the operating time").
- If the product is set to start operating away from the charging station  (see "Setting secondary areas") the charging level of the battery pack  must be > 20 %. The product automatically returns to the charging station when the charging level is ≤ 20 %.
- If the product is set to start operating directly from the charging station , it will only start once the battery pack  is fully charged.
- Depending on the nature of the grass (height, thickness), the product automatically adjusts the mowing speed for best results.
- The product works according to the random/chaos principle. Use the product regularly to achieve an even lawn.
- Before each use: Check if there are wild animals, stones or other obstacles on the lawn and displace/remove them.
- After each use: Clean the product (see "Cleaning").

● Manually interrupting/ resuming operation

Interrupting

- Stopping the product during operation:
Press **STOP** [9]. The product is still switched on but the blades [20] stop rotating.

Resuming

1. Press **OK** [6].
2. Unlocking the display [10]: Enter your 4-digit PIN.
3. Press  [1]. The product starts operating according to the set work cycle or it resumes the previously interrupted activity.

● Mowing according to a schedule or manually

NOTE

- ▶ The product features 2 operating modes:
 - Mowing according to a schedule (see "Setting a schedule")
 - Mowing manually (outside the period of a schedule)
- ▶ If you press **STOP** [9], you will be prompted to enter your 4-digit PIN. After entering the correct PIN, the product switches to standby mode. The product will not resume operation until the next scheduled start time and the start conditions are met, or when you start mowing manually.

According to a schedule

- The product must be in standby mode (see "Switching on/off").
- The product starts operating automatically when the start conditions (e.g. charging level, start time, no rain) are met.

- Do not press  [1] in this mode. Otherwise the product switches to manual mode.

Manually

1. Unlocking the display [10]: Enter your 4-digit PIN.
2. Press **OK** [6].
3. Press and hold  [1] for approx. 1 second. The product starts operating.

● Returning to the charging station

NOTE

- ▶ The product drives clockwise along the boundary wire [11] back to the charging station [22].

Automatically

- The product automatically returns to the charging station [22] when at least one of the following conditions is met:
 - The charging level of the battery pack [33] is ≤ 20 %.
 - The set operating time per day has been reached (see "Setting the operating time").
 - The rain sensor is activated and detects rain (see "Deactivating/activating the rain sensor").

Manually

- The product must be in standby mode (see "Switching on/off").
1. Press  [2].
 2. Press **OK** [6]. The product drives back to the charging station [22].

● Status/error messages on the display

Message	Explanation/required action
Standby(S)	The product is in standby mode. There are no error messages.
Input PIN	Prompt to enter the 4-digit PIN
Charging	The battery pack 33 is charging.
Automatic mowing	The product mows automatically.
Mowing	The product mows.
Spot mode	The product mows a target area.
Fixed point mowing finished	The product has completed mowing in spot mode.
Returning	The product returns to the charging station 22 .
Paused	The product is in pause mode when you tap Pause in the PARKSIDE app.
Emergency stop	STOP 9 was pressed.
Charge for operation	The battery pack 33 is charging.
Update	Firmware upgrade to be performed/in progress (see "Checking/upgrading the firmware")
Currently raining, Return	The rain sensor was triggered. The product returns to the charging station 22 .
Continue working?	Yes: Press OK 6 . No: Press ← 3 .
Low battery voltage	The charging level of the battery pack 33 does not meet the minimum requirements at the start of work: 80 % for automatic mowing 20 % for spot mode (targeted mowing) Either place the product onto the charging station 22 and wait for charging to complete or wait for the product to return to the charging station automatically.

Message	Explanation/required action
No signal from boundary wire	<p>Check if the boundary wire 11 is properly connected to the connector box 19 (see "Connecting the boundary wire to the charging station").</p> <p>Place the product inside the area delineated by the boundary wire 11. Restart the product by switching it off and on again (see "Switching on/off").</p> <p>Check the LED 29 on the charging station 22. If the LED flashes green, the boundary wire 11 is either damaged or not properly connected.</p> <p>If the LED 29 lights up permanently green, the boundary wire 11 is properly connected.</p>
Mower was locked! Waiting...	Wait until the current process is completed.
Wrong pin, kindly retry	<p>Prompt to enter the PIN again</p> <p>Tip: If the product is connected to the PARKSIDE app, you can view your PIN in the app.</p>
Mower outside	Place the product inside the area delineated by the boundary wire 11 . Restart the product by switching it off and on again (see "Switching on/off").
Press the start button to start	Press  1 .
Update failed	Restart the product by switching it off and on again (see "Switching on/off"). Carry out the update procedure again (see "Checking/upgrading the firmware").
ERROR	Read the error log to find out more details (see "Displaying error/work log and device information").
Cutting motor blocked	Remove the blockage (see "Maintenance") or contact our Service Centre (see "Service").
Left motor blockage	
Battery abnormal	Replace the battery pack 33 .
Battery damaged	

Message	Explanation/required action
Battery temperature abnormal	<p>The temperature of the battery pack [33] is outside the normal range. The charging process is interrupted. When the battery pack reaches a normal temperature again, the charging process continues. If necessary, restart the product by switching it off and on again (see "Switching on/off").</p> <p>Alternatively, cancel the charging process. Allow the battery pack [33] to cool down.</p>
Battery voltage too high	The voltage of the battery pack [33] is too high. Replace the battery pack.
Battery high temperature	The temperature of the battery pack [33] is too high. Allow the battery pack [33] to cool down.
High temperature	Cancel the charging process. Allow the product to cool down.
Mower lifted	Place the product on its wheels.
Mower tilted	Place the product on its wheels. Restart the product by switching it off and on again (see "Switching on/off").
Motor overtemperature	Switch off the product (see "Switching on/off") and allow it to cool down.
Hardware error (0–5)	<p>Restart the product by switching it off and on again (see "Switching on/off").</p> <p>If the message is still displayed, contact our Service Centre (see "Service").</p>
Motor error	Contact our Service Centre (see "Service").
Hall sensor failure	
Charge abnormal	
Discharge abnormal	
Battery discharge error	
Inertial measurement unit (IMU) error	
Motor overcurrent	

● Troubleshooting

Problem	Possible cause	Solution
The product does not start.	The battery pack 33 is not inserted correctly.	Insert the battery pack 33 correctly (see "Inserting/removing the battery pack").
	The battery pack 33 is discharged.	Charge the battery pack 33 (see "Charging the battery pack").
	The motor is defective.	Contact our Service Centre (see "Service").
	The boundary wire 11 is not connected properly or damaged.	Connect the boundary wire 11 properly to the connector box 19 (see "Connecting the boundary wire to the charging station").
		Replace the boundary wire 11 (see "Replacement parts/Accessories").
	The product is not positioned within the delineated area.	Position the product within the delineated area.
	The grass is too high.	If the grass is higher than 40 mm, we recommend to mow the lawn with another lawnmower first.
The motor suddenly switches off.	The cutting unit is blocked by a foreign body.	Remove the foreign body (see "Maintenance").
The result is not satisfactory or the motor has to work hard.	The cutting height is too high.	Set a lower cutting height (see "Setting the cutting height").
	The blades 21 are blunt.	Flip over the blades 21 , have them sharpened by a specialist or replace them (see "Maintenance").
	The cutting unit is blocked.	Remove the blockage (see "Maintenance").
	The blades 21 are not installed correctly.	Install the blades 21 correctly (see "Maintenance").

Problem	Possible cause	Solution
The product drives beyond the delineated area.	90° corners can lead to signal loss.	Avoid laying out corners with a 90° angle. Instead, lay out 2 adjacent corners with an angle of 135° each with a minimum distance of 20 cm between the corners.
	The boundary wire 11 is not connected properly or damaged.	Connect the boundary wire 11 properly to the connector box 19 (see "Connecting the boundary wire to the charging station").
		Replace the boundary wire 11 (see "Replacement parts/Accessories").
	Ascending/downward slopes in the delineated area are too steep.	At a distance of 30 cm from the boundary wire 11 , an ascending slope should not exceed 19° (35 %).
		At a distance of 40 cm from the boundary wire 11 , a downward slope should not exceed 10° (17 %).
	Signal interference occurs due to faulty positioning of the charging station 22 .	In the entry area of the charging station 22 , the boundary wire 11 must be laid out straight for a length of at least 2 m.
		Behind the charging station 22 , the boundary wire 11 must be laid out straight for a length of at least 1 m.
Do not place the power adaptor 15 or store excess boundary wire 11 in the direct vicinity of the charging station 22 .		
Avoid loops in the lines of the power adaptor 15 .		
Avoid loops in the boundary wire 11 .		
The blades 21 are not rotating.	The cutting unit is blocked by grass.	Remove the grass (see "Maintenance").
	The blade bolts 20 are loose.	Tighten the blade bolts 20 (see "Maintenance").

Problem	Possible cause	Solution
Abnormal sounds, rattling sounds or vibrations occur.	The blade bolts 20 are loose.	Tighten the blade bolts 20 (see "Maintenance").
	The blades 21 are damaged.	Replace the blades 21 (see "Maintenance").

● **Cleaning and care**

⚠ WARNING!



Remove the disabling device before working on or lifting the product!



Use protective gloves!

⚠ CAUTION! Risk of injury and product damage!

- ▶ Before cleaning, maintenance, storage and transport:
 - Switch off the product (see "Switching on/off").
 - Remove the battery pack **33** from the product (see "Inserting/removing the battery pack").
 - Make sure that all moving parts have come to a complete stop.
 - Disconnect the power adaptor **15** from the mains.

NOTE

- ▶ Carry out the cleaning and maintenance work described in the following sections on a regular basis. This will ensure a long and reliable service life.

NOTE

- ▶ Have any repair and maintenance work that is not described in this user manual carried out by our Service Centre (see "Service"). Only use original parts.

● **Cleaning**

⚠ WARNING! Risk of electric shock!

- ▶ Do not spray the product and accessories with water.
- ▶ Do not immerse the product and accessories in water.
- ▶ Do not clean the product and accessories under running water.

⚠ NOTICE! Risk of product damage!

- ▶ Do not use chemical, alkaline, abrasive or other aggressive detergents or disinfectants to clean the product and accessories as they might be harmful to their surfaces.
- ▶ Do not use any hard or sharp objects for cleaning.

Product

- Clean the product with a soft, dry cloth. For stubborn dirt, use a brush or a slightly damp cloth.
- Allow the product to dry completely.

Charging station

1. Disconnect the charging cable **27** from the cable of the power adaptor **15**.

2. Disconnect the connector box **19** with boundary wire **11** from the charging unit **23**.
3. Loosen the 6 screws **13** using the hex key **14**.
4. Loosen the 4 screws **18** and separate the charging unit **23** from the baseplate **26**.
5. Clean the charging unit **23** and the baseplate **26** with a soft, dry cloth. For stubborn dirt, use a brush or a slightly damp cloth.
The charging pins **24** must not get wet.
6. Allow the charging unit **23** and the baseplate **26** to dry completely.
7. Assemble the charging station **22** in reverse order, connect all cables and fix it to the ground (see "Installation").

● Maintenance

NOTE

- ▶ The blades **21** are reversible. If the blades are blunt on one side, flip them over (see "Flipping the blades over").
 - ▶ If the blades **21** are blunt on both sides, have them sharpened by a specialist.
 - ▶ If the blades **21** are damaged or unbalanced, they must be replaced (see "Replacing the blades" and "Replacement parts/Accessories").
- Before each use: Check the product and accessories for wear, damage and loose parts. If required, replace worn or damaged parts and tighten loose parts. Observe the technical requirements (see "Technical data").
 - Check covers and protective devices for damage and correct fit and have them replaced, if necessary.

Flipping the blades over

Fig. J

1. Turn the product upside down.
2. Loosen the blade bolts **20** using a SW10 spanner (not included).
3. Flip the blades **21** over.
4. Fix the blades **21** with the blade bolts **20**.

Replacing the blades

Fig. J

1. Turn the product upside down.
2. Loosen the blade bolts **20** using a SW10 spanner (not included).
3. Remove the old blades **21**.
4. Fix the new blades **21** with blade bolts **20**.

Removing foreign bodies/blockages

1. Turn the product upside down.
2. Carefully remove the foreign body/blockage with a brush, tweezers or by hand.

Fixing a broken boundary wire

Fig. L

1. Use a wire stripper to remove 10 mm of the insulation on both ends of the boundary wire **11**.
2. Insert one end of the boundary wire **11** into a slot of the connector **17**.
3. Insert the other end of the boundary wire **11** into the other slot of the connector **17**.
4. Clamp the cover of the connector **17** tightly with pliers (not included) to ensure a secure seal.

● Storage

- Do not wrap the product with a nylon bag, as this may result in the accumulation of moisture and the subsequent formation of mould.
- Before storage: Clean the product (see "Cleaning").

- Store the product and its accessories
 - clean,
 - dry,
 - protected against dust,
 - out of the reach of children.

Battery pack

- The storage temperature for the battery pack **33** is between 0 °C and +45 °C. Avoid extreme cold or heat. This would adversely affect the performance of the battery pack.
- Before storing for extended periods (e.g during winter): Only store the battery pack **33** partially charged. The battery pack should be charged at 50 % to 80 %.
- When storing for extended periods: Check the charging level of the battery pack **33** about every 3 months. Recharge the battery pack, if necessary.

Winter break

- Disconnect the boundary wire **11** from the charging station **22**.
- Insulate the ends of the boundary wire **11** with adhesive tape.
- After winter break: Clean the contacts in the battery compartment **32** and the charging pins **24** with a brass brush to prevent charging problems.

● Transport

- Carry the product by the carrying handle **35**. The blades **21** must point away from the body (Fig. K).
- Protect the product from any heavy impact or strong vibrations which may occur during transportation in vehicles.
- Secure the product to prevent it from slipping or falling over.

● Replacement parts/ Accessories

- Customers can obtain compatible replacement parts and accessories via services.swap-europe.com.

- Contact the service hotline (see "Service") for further information.
- Have the part number ready for your order.

Part number	Description
11	Boundary wire
12	Hooks
13	Screw (for charging station)
15	Power adaptor
Set:	
20	Blade bolt (M5x7)
21	Blade
23	Charging unit
26	Baseplate

● Disposal

The packaging is made entirely of recyclable materials, which you may dispose of at local recycling facilities.



Observe the marking of the packaging materials for waste separation, which are marked with abbreviations (a) and numbers (b) with following meaning: 1–7: plastics/20–22: paper and fibreboard/80–98: composite materials.

Product:



Points de collecte sur www.quefairemesdechets.fr
Privilégiez la réparation ou le don de votre appareil!

The product incl. accessories, manual and packaging materials are recyclable and are subject to extended producer responsibility.

Dispose them separately, following the illustrated Info-tri (sorting information), for better waste treatment.

The Triman logo is valid in France only.



Contact your local refuse disposal authority for more details of how to dispose of your worn-out product.



To help protect the environment, please dispose of the product properly when it has reached the end of its useful life and not in the household waste. Information on collection points and their opening hours can be obtained from your local authority.

Faulty or used batteries/rechargeable batteries must be recycled. Return the batteries/rechargeable batteries and/or the product to the available collection points.



Environmental damage through incorrect disposal of the batteries/rechargeable batteries!

Remove the batteries/battery pack from the product before disposal.

Batteries/rechargeable batteries may not be disposed of with the usual domestic waste. They may contain toxic heavy metals and are subject to hazardous waste treatment rules and regulations. The chemical symbols for heavy metals are as follows: Cd = cadmium, Hg = mercury, Pb = lead. That is why you should dispose of used batteries/rechargeable batteries at a local collection point.

● Warranty

The product has been manufactured to strict quality guidelines and meticulously examined before delivery. In the event of material or manufacturing defects you have legal rights against the retailer of this product. Your legal rights are not limited in any way by our warranty detailed below.

The warranty for this product is 3 years from the date of purchase. The warranty period begins on the date of purchase. Keep the original sales receipt in a safe location as this document is required as proof of purchase.

Any damage or defects already present at the time of purchase must be reported without delay after unpacking the product.

Should the product show any fault in materials or manufacture within 3 years from the date of purchase, we will repair or replace it – at our choice – free of charge to you. The warranty period is not extended as a result of a claim being granted. This also applies to replaced and repaired parts.

This warranty becomes void if the product has been damaged, or used or maintained improperly.

The warranty covers material or manufacturing defects. This warranty does not cover product parts subject to normal wear and tear, thus considered consumables (e.g. batteries, tubes, cartridges), nor damage to fragile parts, e.g. switches or glass parts.

● Warranty claim procedure

So that your request can be processed quickly, please observe the following instructions:

For all inquiries, please have the receipt and item number (IAN 537675_2507) ready as proof of purchase.

The article number can be taken from the identification label on the product, engraving on the product, the front cover of your manual (at the bottom left), or the sticker on the back or bottom of the product.

If malfunctions or other defects arise, first contact the service department indicated below by phone or email.

You can then send a product recorded as defective to the communicated service address postage-free, making sure to enclose proof of purchase (receipt) and information on the details of the defect and when it occurred.



You can download and view this and numerous other manuals at parkside-diy.com. This QR code takes you directly to parkside-diy.com. Choose your country and use the search screen to search for the operating instructions. Entering the item number

(IAN) 537675_2507 takes you to the operating instructions for your item.

● **Service**

ⓐ **Service Great Britain**

Tel.: 08000518970
Contact form on parkside-diy.com
IAN 537675_2507

ⓑ **Service Ireland**

Tel.: 1800851251
Contact form on parkside-diy.com
IAN 537675_2507

ⓒ **Service Northern Ireland**

Tel.: 08081013435
Contact form on parkside-diy.com
IAN 537675_2507

ⓓ **Service Cyprus**

Tel.: 80094242
Contact form on parkside-diy.com
IAN 537675_2507

ⓔ **Service Malta**

Tel.: 80065168
Contact form on parkside-diy.com
IAN 537675_2507

● **For all other product-related enquiries**

Country/ Region	Company/ Contact	Address	Email/URL	Phone
Europe (main contact)	SWAP Verdun	ZA des Barthes 8, rue Gustave Eiffel 82600 Verdun/ Garonne, France	services.swap-europe.com	+33 532 930 470
France + Belgium (main contact)	Depot Loc	Rue du Rivage, 59320 Sequedin	atelier@depot-loc.fr	+33 03204 88094
France + Belgium	Vert Mécanik	333 Rue de Leers, 59150 Wattrelos	contact@vertmecanik.com	+33 06832 82309

Country/ Region	Company/ Contact	Address	Email/URL	Phone
France + Belgium	Bail Services 59	9 Place de l'Expansion, 59264 Onnaing	bailservices59@orange.fr	+33 03272 85308
Netherlands	Camiel (CGB Janssen)	Musschenbro- ekstraat 47, 1000AP Eind- hoven	cgbjanssen@gmail.com	+31 611 280 321
Austria	Rasenrobo- ter Pro	Camiel Musschenbro- ekstraat 47, 1000AP Eind- hoven	rasenrobo- terpro@outlook.com	+31 611 280 321
Poland	Fix it	30-864 Kraków, ul. Nad Serafą 56A	sales@fixit.pl	-
Lithuania	Natalia	Jurgio Baltrušaičio Str. 9, LT-06145 Vilnius	office@linguafield.com	-

● EU declaration of conformity

EN

EU DECLARATION OF CONFORMITY (No 537675_2507)

IAN: 537675_2507
Product identification: "PARKSIDE" 20V Robot Lawn Mower
Model Number: HG13928

The object of the declaration described above is in conformity with the relevant Union harmonisation legislation:

Directive 2006/42/EC
Directive 2014/53/EU
Directive 2011/65/EU and all related amendments

References to the relevant harmonised standards used or references to the other technical specifications in relation to which conformity is declared:

N° / Parts
Directive 2006/42/EC
EN 60335-1:2012/A15:2021
EN 50636-2-107:2015/A3:2021
Directive 2014/53/EU
Health and Safety (Art.3(1)(a))
EN 60335-1:2012/A15:2021
EN 50636-2-107:2015/A3:2021
EN 50663:2017
EN 62311:2008
EN 62233:2008
EMC (Art.3(1)(b))
EN IEC 55014-1:2021
EN IEC 55014-2:2021
EN IEC 61000-3-2:2019/A1:2021/A2:2024
EN 61000-3-3:2013/A1:2019/A2:2021
EN 301 489-1 V2.2.3:2019
EN 301 489-3 V2.2.2:2023
EN 301 489-17 V3.3.1:2024
Spectrum (Art.3(2))
EN 300 328 V2.2.2:2019
EN 303 447 V1.3.1:2022

The object of the declaration described above is in conformity with Directive 2011/65/EU of the European Parliament and of the Council of 8 June 2011 on the restriction of the use of certain hazardous substances in electrical and electronic equipment:

N° / Parts
EN IEC 63000:2018

Keeper of the technical documentation: OWIM GmbH & Co.KG

Signed for and on behalf of:

OWIM GmbH & Co. KG, Stiftsbergstraße 1, 74167 Neckarsulm, Germany

This declaration of conformity is issued under the sole responsibility of the manufacturer.

Translation of the original declaration of conformity

Neckarsulm	14/11/2025	<i>ppa. Jens Buchheim</i>	<i>ppa. Dr. Thorsten Maier</i>
Place	Date	ppa. Jens Buchheim	ppa. Dr. Thorsten Maier
		Authorised Signatory	Authorised Signatory













Liste des pictogrammes/symboles utilisés	Page 87
Introduction	Page 88
Utilisation conforme aux prescriptions	Page 88
Contenu de l'emballage	Page 89
Liste des pièces	Page 89
Données techniques	Page 89
Consignes de sécurité	Page 91
Consignes de sécurité générales pour les outils électriques	Page 91
Consignes de sécurité pour les tondeuses à gazon robotisées alimentées par batterie	Page 94
Comportement en cas d'urgence	Page 96
Risques résiduels	Page 97
Avant la première utilisation	Page 97
Déballage du produit	Page 97
Installation	Page 97
Monter le bloc d'alimentation	Page 97
Assembler la station de charge	Page 98
Positionner la station de charge	Page 98
Poser le câble périphérique	Page 99
Obstacles	Page 100
Connecter le câble périphérique à la station de charge	Page 101
Fixer la station de charge/l'arceau de protection	Page 101
Préparation	Page 102
Régler la hauteur de coupe	Page 102
Mise en place/retrait de la batterie	Page 102
Recharger la batterie	Page 103
Vérifier le niveau de charge sur le produit	Page 103
Vérifier le niveau de charge de la batterie	Page 103
Symboles sur la station de charge	Page 104
Mise en service	Page 104
Fonctions des touches	Page 104
Code PIN à 4 chiffres	Page 105
Première mise en marche	Page 105
Régler le calendrier	Page 105
Supprimer le calendrier	Page 106
Régler le temps de travail	Page 106
Régler les zones secondaires	Page 106
Mode spot (tonte ciblée)	Page 107
Désactiver/activer le capteur de pluie	Page 107

Application PARKSIDE	Page 108
Conditions requises	Page 108
Activer le WiFi sur le produit	Page 108
Connecter le produit à l'application PARKSIDE	Page 109
Surveiller et contrôler le produit	Page 109
Supprimer un produit de l'application PARKSIDE	Page 109
Politique de confidentialité	Page 109
Note sur la protection des données	Page 109
Réglages	Page 110
Aperçu des menus	Page 110
Langue	Page 110
Date & heure	Page 110
Modifier le code PIN	Page 111
Afficher le protocole d'erreur/de travail et les informations sur l'appareil ...	Page 111
Réinitialiser les paramètres d'usine	Page 111
Vérifier/mettre à jour le micrologiciel	Page 112
Fonctionnement	Page 112
Activer/désactiver	Page 112
Instructions de travail	Page 112
Interrompre/repandre manuellement le fonctionnement	Page 113
Tondre selon le calendrier ou manuellement	Page 113
Retourner à la station de charge	Page 114
Messages d'état/d'erreur sur l'écran	Page 114
Dépannage	Page 117
Nettoyage et entretien	Page 119
Nettoyage	Page 119
Maintenance	Page 120
Rangement	Page 121
Transport	Page 121
Pièces de rechange/accessoires	Page 121
Mise au rebut	Page 122
Garantie	Page 122
Faire valoir sa garantie	Page 124
Service après-vente	Page 124
Pour toute autre demande relative à un produit	Page 125
Déclaration UE de conformité	Page 126

Liste des pictogrammes/symboles utilisés

	DANGER ! – Indique un danger avec un risque élevé, qui, s’il n’est pas évité, peut entraîner la mort ou une blessure grave (par ex. risque d’asphyxie)		Lisez le mode d’emploi !
			Prière de porter des gants protecteurs !
	AVERTISSEMENT ! – Indique un danger avec un risque modéré, qui, s’il n’est pas évité, peut entraîner la mort ou une blessure grave (par ex. risque de décharge électrique)		Classe de protection II (isolation double)
			Classe de protection III
	PRUDENCE ! – Indique un danger avec un faible risque, qui, s’il n’est pas évité, peut entraîner une blessure légère à modérée (par ex. risque de brûlures)		Tenez les personnes à proximité et les enfants à l’écart du produit !
			ATTENTION – moteur de l’unité de coupe qui continue de tourner
	ATTENTION ! – Avertit du risque d’éventuels dommages matériels (par ex. risque de court-circuit)		Ne pulvérisez pas le produit avec de l’eau !
			DANGER – gardez les mains et les pieds à une distance sûre !
	AVERTISSEMENT – lisez le mode d’emploi avant d’utiliser le produit !		Bloc d’alimentation amovible (Modèle : FY0622102500E/ FY0622102500B)
			Sûreté
	AVERTISSEMENT – retirez le dispositif de blocage avant d’effectuer des travaux sur le produit ou de le soulever !		Alimentation à découpage
			Transformateur de sécurité fermé et résistant aux courts-circuits

 	<p>AVERTISSEMENT – maintenez une distance de sécurité lors de l'utilisation du produit !</p>		<p>Niveau de puissance acoustique garanti L_{WA} en dB(A)</p>
 	<p>AVERTISSEMENT – ne vous déplacez pas sur le produit !</p>	 	<p>ATTENTION – n'utilisez pas le produit sous la pluie !</p>
 	<p>ATTENTION – ne touchez pas les lames en rotation !</p>	 <input type="checkbox"/>	<p>Le sigle CE confirme la conformité aux directives de l'UE applicables au produit.</p> <p>Consignes de sécurité Instructions de manipulation</p>

20 V TONDEUSE ROBOT

● Introduction

Nous vous félicitons pour l'achat de votre nouveau produit. Vous avez opté pour un produit de grande qualité. Le mode d'emploi fait partie intégrante de ce produit. Il contient des indications importantes pour la sécurité, l'utilisation et la mise au rebut. Veuillez lire consciencieusement toutes les indications d'utilisation et de sécurité du produit. Ce produit doit uniquement être utilisé conformément aux instructions et dans les domaines d'application spécifiés. Lors d'une cession à tiers, veuillez également remettre tous les documents.

● Utilisation conforme aux prescriptions

- Le produit est destiné à la tonte de pelouses ou de surfaces herbeuses.
- Le produit est destiné à une utilisation domestique et à des applications similaires. Le produit n'est pas prévu pour une utilisation à des fins commerciales.

- Ce produit est destiné à être utilisé par des adultes. Les jeunes de moins de 16 ans ne doivent utiliser le produit que s'ils sont surveillés.
- Il est interdit d'utiliser le produit sous la pluie ou dans un environnement humide.
- Toute autre utilisation ou modification du produit est considérée comme non conforme et peut entraîner des risques tels que des dommages et blessures voire même provoquer la mort.
- Le fabricant ne peut être tenu responsable des dommages résultant d'une utilisation non conforme.
- L'exploitant ou l'utilisateur du produit est responsable des accidents ou des dommages corporels et/ou matériels causés à des tiers ou à leurs biens.
- Respectez toutes les consignes, normes et réglementations locales applicables en matière de sécurité.
- Le produit fait partie de la série **X 20 V TEAM** de **PARKSIDE** et peut être utilisé avec des batteries de la série **X 20 V TEAM** de **PARKSIDE**. Les batteries de la série **X 20 V TEAM**

ne doivent être chargées qu'avec des chargeurs de la série **X 20 V TEAM**.

● Contenu de l'emballage

DANGER !





► Le produit et les matériaux d'emballage ne sont pas des jouets pour les enfants ! Les enfants ne sont pas autorisés à jouer avec des sacs en plastique, des films et des petites pièces ! Il existe un danger d'asphyxie et d'ingestion !

- 1 20 V Tondeuse robot
- 1 Unité de charge
- 1 Plaque du fond
- 1 Arceau de protection
- 1 Bloc d'alimentation
- 1 Batterie
- 1 Câble périphérique (150 m)
- 6 Vis (pour la station de charge)
- 4 Vis (ST4×14)
- 200 Crochet
- 1 Clé à six pans
- 1 Domino de raccordement
- 3 Lames de rechange
- 3 Vis de lame de rechange (M5×7)
- 5 Connecteurs (pour câble périphérique)
- 1 Mode d'emploi

● Liste des pièces

Avant de lire, dépliez la page des figures et familiarisez-vous avec toutes les fonctionnalités du produit.

Fig. A

- 1 Touche  (marche/arrêt, démarrage)
- 2 Touche  (retour à la station de charge)
- 3 Touche  (retour/annulation)
- 4 Touche  (haut/augmenter)
- 5 Touche  (bas/diminuer)
- 6 Touche **OK** (confirmer)
- 7 Couvercle du compartiment de la batterie

- 8 Bouton de réglage de la hauteur de coupe
- 9 Touche **STOP**
- 10 Écran
- 11 Câble périphérique
- 12 Crochet
- 13 Vis (pour la station de charge)
- 14 Clé à six pans
- 15 Bloc d'alimentation
- 16 Arceau de protection
- 17 Connecteur (pour câble périphérique)
- 18 Vis (ST4×14)
- 19 Domino de raccordement
- 20 Vis de lame (M5×7)
- 21 Lame
- 22 Station de charge
- 23 Unité de charge
- 24 Broches de charge
- 25 Indicateur (zone de travail)
- 26 Plaque du fond
- 27 Câble de charge

Fig. F

- 28 Couvercle
- 29 LED

Fig. G

- 30 Rainure

Fig. I

- 31 Poignée encastrée
- 32 Compartiment des piles rechargeables
- 33 Batterie
- 34 Bouton de déverrouillage

Fig. K

- 35 Poignée de transport

● Données techniques

Tondeuse robot	PAMR 750 A1
Numéro de modèle :	HG13928
Tension nominale :	20 V 
Degré de protection IP :	IPX4
Régime à vide n ₁ :	3100 min ⁻¹

Largeur de coupe :	20 cm
Hauteur de coupe :	20–60 mm
Poids (sans batterie) :	7,2 kg

Unité de charge	TYM L1-CS
Tension/courant d'entrée :	21 V $\overline{=}$, 2,5 A
Tension/courant de sortie :	21 V $\overline{=}$, 2,4 A
Degré de protection IP :	IPX4
Poids :	1,87 kg

Bloc d'alimentation	
– VDE :	FY0622102500E
– BS :	FY0622102500B
Tension/courant d'entrée :	100–240 V~, 50/60 Hz, 1,8 A
Tension/courant de sortie :	21 V $\overline{=}$, 2,5 A
Degré de protection IP :	IP65
Température extérieure (t _a) :	50 °C max.

Batterie	PAP 204 A1
Type :	Lithium-ion
Tension nominale :	max. 20 V $\overline{=}$
Capacité :	4,0 Ah
Valeur énergétique :	80 Wh
Cellules :	10

Transmission radio

Plage de fréquence	
– WiFi :	2400–2483,5 MHz
– Bluetooth :	2400–2483,5 MHz
– Câble périphérique :	83,3 kHz

Puissance d'émission	
– WiFi :	max. 19 dBm
– Bluetooth :	max. 8 dBm
– Câble périphérique :	max. 50 dBa/10 m

Valeurs des émissions sonores

Niveau de pression acoustique L _{pA} :	56 dB
Incertitude K _{pA} :	2,26 dB
Niveau de puissance acoustique L _{WA}	
– garanti :	69 dB
– mesuré :	67 dB
Incertitude K _{WA} :	2,26 dB

Batteries et chargeurs

⚠ AVERTISSEMENT ! Risque de dommages corporels et matériels en cas de manipulation non conforme de la batterie !

- ▶ Respectez les consignes de sécurité et les indications relatives à la recharge et à l'utilisation correcte qui figurent dans le mode d'emploi de votre batterie et de votre chargeur de la série **X 20 V TEAM**.
- ▶ Vous trouverez une description détaillée du processus de recharge et d'autres informations dans le mode d'emploi séparé.

- Le produit fait partie de la série **X 20 V TEAM** de **PARKSIDE** et peut être utilisé avec des batteries de la série **X 20 V TEAM** de **PARKSIDE**. Les batteries de la série **X 20 V TEAM** ne doivent être chargées qu'avec des chargeurs de la série **X 20 V TEAM**.

- Le produit est compatible avec toutes les batteries **X 20 V TEAM**. Pour une puissance optimale, nous recommandons l'utilisation des batteries suivantes :
 - **PAP 20 B1**
 - **PAP 204 A1**
 - **Smart PAPS 204 A1**
 - **Smart PAPS 208 A1**
- Nous vous recommandons de charger ces batteries avec les chargeurs suivants :
 - **PLG 20 C1**
 - **PLG 20 C3**
 - **PLG 201 A1**
 - **PDSL G 20 A1**
 - **PDSL G 20 B1**
- Les clients des pays suivants peuvent commander des batteries de rechange et des chargeurs compatibles dans les boutiques en ligne Lidl :
 Allemagne (lidl.de), France (lidl.fr), Belgique (lidl.be), République tchèque (lidl.cz), Pays-Bas (lidl.nl), Pologne (lidl.pl), Slovaquie (lidl.sk), Espagne (lidl.es)
 Les clients de tous les autres pays peuvent les commander sur www.optimex-shop.com.



Consignes de sécurité

- **Consignes de sécurité générales pour les outils électriques**

AVERTISSEMENT !

- ▶ **Consultez toutes les consignes de sécurité, instructions, illustrations et données techniques fournies avec cet outil électrique.** Ne pas respecter les instructions ci-dessous peut conduire à une électrocution, un incendie et/ou causer des blessures graves.

Conservez toutes les consignes de sécurité et instructions pour vous y reporter ultérieurement.

Le terme « outil électrique » utilisé dans les consignes de sécurité se réfère à des outils électriques alimentés en électricité (avec cordon d'alimentation) ou à des outils électriques fonctionnant sur une batterie (sans cordon d'alimentation).

Sécurité au poste de travail

- 1) **Conservez votre zone de travail propre et bien éclairée.** Les zones de travail encombrées ou sombres sont propices aux accidents.
- 2) **Ne travaillez pas avec l'outil électrique dans une atmosphère présentant un risque d'explosion, en présence de liquides, de gaz ou de poussières inflammables.** Les outils électriques créent des étincelles qui peuvent enflammer les poussières ou les vapeurs.
- 3) **Lors de l'utilisation de l'outil électrique, tenez les enfants et autres personnes hors de sa portée.** Des distractions peuvent vous faire perdre le contrôle de l'outil électrique.

Sécurité électrique

- 1) **La fiche de raccordement de l'outil électrique doit être compatible à la prise de courant. En aucun cas, la fiche ne doit pas être modifiée. N'utilisez aucune fiche interchangeable avec des outils électriques reliés à la terre.** Des fiches non modifiées et des prises de courant appropriées réduisent le risque d'électrocution.
- 2) **Évitez tout contact corporel avec des surfaces mises à la terre telles que tuyaux, radiateurs, cuisinières et réfrigérateurs.** Il existe un risque accru d'électrocution si votre corps est relié à la terre.

- 3) **N'exposez pas d'outils électriques à la pluie ou à l'humidité.** La pénétration d'eau dans un outil électrique augmente le risque d'électrocution.
- 4) **Ne détournez pas le cordon d'alimentation de son utilisation prévue par exemple ne l'utilisez pas pour porter et accrocher l'outil électrique ou pour le débrancher de la prise de courant. Tenez le cordon d'alimentation hors de portée de la chaleur, de l'huile, des arêtes coupantes ou de pièces mobiles d'appareils.** Les cordons d'alimentation soit endommagés soit emmêlés augmentent le risque d'électrocution.
- 5) **Si vous travaillez avec un outil électrique en plein air, utilisez une rallonge adaptée à un usage à l'extérieur.** L'utilisation d'une rallonge convenant pour l'extérieur réduit le risque d'électrocution.
- 6) **Lorsque l'utilisation d'un outil électrique dans un endroit humide est inévitable, utilisez un disjoncteur différentiel.** L'emploi d'un disjoncteur différentiel diminue le risque d'électrocution.

Sécurité des personnes

- 1) **Soyez vigilant, surveillez ce que vous faites et faites preuve de bon sens lorsque vous utilisez un outil électrique. N'utilisez aucun outil électrique si vous êtes fatigué ou sous l'influence de drogues, d'alcool ou de médicaments.** Un moment d'inattention lors de l'utilisation de l'outil électrique peut causer des blessures graves.
- 2) **Veillez à porter un équipement de protection et toujours des lunettes protectrices.** Selon la nature du travail et l'utilisation de l'outil électrique, le port d'équipements de protection tels que masque anti-poussière, chaussures de sécurité antidérapantes, casque de chantier ou protection auditive réduit les risques de blessures.
- 3) **Évitez tout démarrage accidentel. Assurez-vous que l'outil électrique soit bien éteint avant de le brancher sur l'alimentation électrique et/ou sur l'accu, de le ramasser ou de le porter.** Lorsque vous transportez l'outil électrique avec le doigt sur l'interrupteur ou que l'outil électrique est allumé et raccordé à l'alimentation électrique, cela peut entraîner des accidents.
- 4) **Avant de mettre l'outil électrique en marche, retirez tous les outils de réglage ou les clés plates.** Un outil ou une clé qui se trouve sur une pièce rotative de l'outil électrique peut entraîner des blessures.
- 5) **Évitez un positionnement corporel anormal. Assurez-vous de camper solidement sur vos jambes et de conserver votre équilibre à tout moment.** Cela permet un meilleur contrôle de l'outil électrique dans des situations inattendues.
- 6) **Portez des vêtements appropriés. Ne portez pas de vêtements amples ou de bijoux. Conservez vos cheveux, vêtements et gants hors de portée des pièces mobiles.** Des vêtements amples, des bijoux ou des cheveux longs peuvent être happés par les pièces en mouvement.
- 7) **Si des équipements permettant l'aspiration de la poussière et sa collecte doivent être montés, assurez-vous que ceux-ci soient bien raccordés et correctement utilisés.** L'utilisation d'un système d'aspiration de poussière peut réduire les risques occasionnés par la poussière.
- 8) **Ne vous mettez pas en danger et ne dépassez pas les règles de sécurité des outils électriques, même si vous êtes, après de nombreuses**

utilisations, familier avec cet outil électrique. Une action imprudente peut entraîner des blessures graves en quelques fractions de seconde.

Utilisation et manipulation de l'outil électrique

- 1) **Ne surchargez pas l'outil électrique. Utilisez seulement l'outil électrique qui convient au type de travaux entrepris.** Avec un outil électrique approprié, vous travaillez plus efficacement et en toute sécurité, dans la plage de puissance indiquée.
- 2) **N'utilisez aucun outil électrique dont l'interrupteur est défectueux.** Un outil électrique qui ne se laisse plus allumer ou éteindre est dangereux et doit être réparé.
- 3) **Avant d'effectuer tout réglage, de changer d'outils insérables ou de ranger l'outil électrique, débranchez la fiche de la prise de courant et/ ou enlevez la batterie amovible.** Ces mesures de précaution empêchent le démarrage intempestif de l'outil électrique.
- 4) **Conservez les outils électriques inutilisés hors de la portée des enfants. Ne laissez jamais des personnes utiliser l'outil électrique si elles ne sont pas familières avec les manipulations ou si elles n'ont pas lu les instructions.** Les outils électriques sont dangereux lorsqu'ils sont utilisés par des personnes inexpérimentées.
- 5) **Entretenez les outils électriques et les outils insérables avec soin. Vérifiez si les pièces mobiles fonctionnent correctement et ne sont pas bloquées ; contrôlez aussi si des pièces sont cassées ou endommagées car cela pourraient altérer le fonctionnement de l'outil électrique. Faites réparer les pièces endommagées avant toute utilisation de l'outil électrique.** De nombreux

accidents sont causés par des outils électriques mal entretenus.

- 6) **Conservez les outils de coupe bien affûtés et propres.** Des outils soigneusement entretenus avec des bords bien coupants se bloquent moins et sont plus faciles à contrôler.
- 7) **Utilisez l'outil électrique, les accessoires et les outils insérables etc. conformément à ces instructions. Prenez en compte les conditions de travail et le travail à effectuer.** L'utilisation d'outils électriques pour des applications différentes que celles prévues peut conduire à des situations dangereuses.
- 8) **Maintenez les poignées et surfaces de préhension sèches, propres et exemptes d'huile ou de graisse.** Les poignées et surfaces de préhension glissantes ne permettent pas de manipuler et de contrôler l'outil électrique en toute sécurité lors de situations imprévues.

Utilisation et manipulation de l'outil sans fil

- 1) **Rechargez les batteries seulement avec les chargeurs recommandés par le fabricant.** Lorsqu'un chargeur est adapté à seulement un certain type de batteries, il existe un risque d'incendie s'il est utilisé avec d'autres batteries.
- 2) **Utilisez seulement les batteries prévues pour ce type d'outils électriques.** L'utilisation d'autres batteries peut provoquer des blessures et représente un risque d'incendie.
- 3) **Éloignez la batterie non utilisés de trombones, pièces de monnaie, clés, clous, vis ou autres petits objets métalliques qui pourraient provoquer un pontage des contacts.** Un court-circuit entre les contacts de la batterie peut causer des brûlures ou provoquer un incendie.

- 4) **Lors d'une mauvaise utilisation, un liquide peut fuir de la batterie. Évitez tout contact avec celui-ci. En cas de contact involontaire, rincez avec de l'eau. Si du liquide pénètre dans les yeux, consultez également un médecin.** Le liquide s'écoulant de la batterie peut conduire à des irritations de la peau ou des brûlures.
- 5) **N'utilisez pas de batterie endommagée ou modifiée.** Les batteries endommagées ou modifiées peuvent se comporter de manière imprévisible et provoquer un incendie, une explosion ou entraîner un risque de blessure.
- 6) **N'exposez pas une batterie à un feu ou à des températures élevées.** Des feux ou températures supérieures à +130 °C peuvent entraîner une explosion.
- 7) **Respectez toutes les instructions de chargement et ne rechargez jamais la batterie ou l'outil sans fil en dehors de la plage de température spécifiée dans le mode d'emploi.** Une charge incorrecte ou une charge en dehors de la plage de température admise peut détruire la batterie et augmenter le risque d'incendie.

Service après-vente

- 1) **Laissez votre outil électrique être réparé seulement par du personnel qualifié qui utilise des pièces de rechange d'origine.** Cela assure que la sécurité de l'outil électrique est maintenue.
- 2) **N'effectuez aucune maintenance sur des batteries endommagées.** Toute maintenance de batteries doit être effectuée seulement par le fabricant ou par des services après-vente agréés.

● Consignes de sécurité pour les tondeuses à gazon robotisées alimentées par batterie

IMPORTANT

LIRE ATTENTIVEMENT AVANT L'UTILISATION

CONSERVER POUR L'AVENIR

- Lisez attentivement les instructions. Familiarisez-vous avec les éléments de commande et l'utilisation correcte du produit.
- Ne permettez jamais à des enfants, à des personnes dont les capacités physiques, sensorielles ou mentales sont réduites ou qui manquent d'expérience et de connaissances, ou à des personnes qui ne sont pas familiarisées avec ce mode d'emploi, d'utiliser le produit. Les réglementations locales peuvent fixer une limite d'âge pour l'utilisateur.
- L'exploitant ou l'utilisateur du produit est responsable des accidents ou des dommages corporels et/ou matériels causés à des tiers ou à leurs biens.
- N'utilisez pas le produit à des altitudes supérieures à 2000 m.

Préparation

- Suivez les instructions relatives à l'installation correcte du système de lignes de bordure automatique (voir « Poser le câble périphérique » et « Connecter le câble périphérique à la station de charge »).
- Vérifiez régulièrement la zone dans laquelle le produit doit être utilisé. Retirez tous les cailloux, bâtons, câbles, os et autres corps étrangers.
- Vérifiez régulièrement que les lames et les vis des lames ne sont pas usées ou endommagées. Remplacez les lames

et les vis de lames usées par jeu afin de conserver l'équilibre.

- Si vous utilisez le produit dans des zones accessibles au public, placez des panneaux d'avertissement autour de la zone de travail. Les panneaux d'avertissement doivent contenir le texte suivant : « Avertissement ! Tondeuse à gazon automatique ! Rester à distance de la machine ! Surveiller les enfants ! »

Sécurité électrique

- N'utilisez pas le bloc d'alimentation ni l'unité de charge si les câbles sont endommagés ou usés.
- Si les fils s'emmêlent ou sont endommagés pendant l'utilisation, éteignez le produit et débranchez le bloc d'alimentation.
- Ne branchez pas un cordon endommagé à l'alimentation électrique. Ne touchez pas un cordon endommagé avant de l'avoir débranché de l'alimentation électrique. Des câbles endommagés peuvent entraîner un contact avec des pièces sous tension.
- Éloignez les rallonges électriques de la zone de travail. Les lames peuvent endommager les rallonges. Il y a un risque de contact avec des pièces sous tension.
- Raccordez le bloc d'alimentation uniquement à un circuit électrique avec un disjoncteur différentiel à courant de déclenchement ne dépassant pas 30 mA.
- Utilisez le produit uniquement avec le bloc d'alimentation (modèle : FY0622102500EFY0622102500B) et l'unité de charge (modèle : TYM L1-CS) de la livraison.

Batterie

- Veillez à ce que la batterie soit rechargée avec le chargeur approprié recommandé par le fabricant. Une

utilisation inappropriée peut entraîner un choc électrique, une surchauffe ou une fuite de liquide corrosif provenant de la batterie.

- Évitez les conditions environnementales et températures extrêmes qui pourraient avoir une influence sur les batteries comme par ex. les radiateurs/l'exposition directe au soleil.
- Si des piles/piles rechargeables ont fui, évitez tout contact de la peau, des yeux et des muqueuses avec les produits chimiques s'écoulant ! Rincez immédiatement les endroits concernés à l'eau fraîche et rapprochez-vous d'une assistance médicale !



PRIÈRE DE PORTER DES

GANTS PROTECTEURS ! Des piles/batteries endommagées ou ayant des fuites peuvent causer des brûlures lorsqu'elles entrent en contact avec la peau. Portez toujours des gants de protection appropriés dans de tels cas.

Fonctionnement

- N'utilisez pas le produit avec des écrans de protection défectueux ou sans dispositifs de protection, par ex. des déflecteurs.
- Ne placez pas vos mains ou vos pieds sous ou à proximité des pièces en rotation.
- Ne vous approchez jamais de l'ouverture d'éjection.
- Ne touchez pas les pièces mobiles dangereuses avant qu'elles ne soient complètement arrêtées.
- Ne soulevez pas et ne portez pas le produit tant que le moteur tourne.
- Éteignez le produit et retirez la batterie dans les circonstances suivantes :
 - Avant de supprimer un blocage,
 - Avant de vérifier le produit, de le nettoyer ou d'effectuer toute autre opération sur le produit,

- Après un contact avec un corps étranger, pour vérifier que le produit n'est pas endommagé.
- En cas d'accident ou de panne :
 - Éteignez le produit.
 - Enlevez la batterie.
 - Vérifiez le produit pour y détecter des dommages.
 - Faites réparer le produit par une main-d'œuvre qualifiée si nécessaire.
- Si le produit vibre soudainement de manière inhabituelle :
 - Éteignez le produit.
 - Enlevez la batterie.
 - Vérifiez tous les raccords à vis et serrez-les si nécessaire.
 - Vérifiez le produit pour y détecter des dommages. Remplacez les lames endommagées.
 - En cas d'autres dommages :
Faites réparer le produit par une main-d'œuvre qualifiée.
- Tenez les enfants éloignés du produit lorsqu'il est en fonctionnement et ne les laissez pas jouer avec.
- Ne laissez pas le produit sans surveillance pendant son fonctionnement si vous savez que des animaux domestiques, des enfants ou d'autres personnes se trouvent à proximité.
- Ne pas utiliser le produit et ses accessoires dans de mauvaises conditions météorologiques, notamment en cas de risque d'orage.

Nettoyage, maintenance et rangement

- Vérifiez régulièrement que le produit ne présente pas de signes d'endommagement ou d'usure. Si vous relevez le moindre dommage, n'utilisez plus le produit. Faites réparer le produit par une main-d'œuvre qualifiée.
- Vérifiez régulièrement tous les raccords à vis et serrez-les si nécessaire.

- Remplacez les pièces usées ou endommagées pour des raisons de sécurité.
- N'utilisez que des lames de rechange recommandées par le fabricant.
- Nettoyez, entretenez et stockez le produit conformément aux instructions du chapitre « Nettoyage et entretien ».

Accessoires

- N'utilisez aucun accessoire non recommandé par **PARKSIDE**. Cela peut conduire à un choc électrique ou déclencher un feu.

● Comportement en cas d'urgence

À l'aide du présent mode d'emploi, familiarisez-vous avec l'utilisation de ce produit. Mémorisez les consignes de sécurité et respectez-les impérativement. Ceci permet d'éviter des risques et dangers.

- Soyez toujours vigilant lors de l'utilisation de ce produit afin de détecter suffisamment tôt les dangers et agir en conséquence. Une intervention rapide peut permettre d'éviter des blessures graves et dégâts matériels.
- Éteignez immédiatement le produit en cas de dysfonctionnements et débranchez le bloc d'alimentation de l'alimentation électrique. Faites vérifier le produit par un professionnel qualifié et, si nécessaire, faites-le réparer avant de le réutiliser.

● Risques résiduels

⚠ AVERTISSEMENT !

- ▶ Ce produit génère un champ électromagnétique lors du fonctionnement ! Dans certaines circonstances, le champ peut influencer des implants médicaux actifs ou passifs ! Pour réduire le risque de blessures graves ou mortelles, nous recommandons aux personnes portant des implants médicaux de consulter leur médecin et le fabricant de l'implant médical avant d'utiliser le produit !

Même si vous utilisez ce produit correctement, quelques risques résiduels existent toujours. Les risques suivants peuvent survenir en rapport avec la conception et le modèle :

- Coupures
- Perte auditive si vous travaillez sans protection auditive

● Avant la première utilisation

● Déballage du produit

1. Sortez le produit de l'emballage et enlevez tous les matériaux d'emballage.
2. Vérifiez si toutes les pièces sont disponibles et si l'étendue de la livraison est complète (voir « Contenu de l'emballage »).
3. Vérifiez si le produit et toutes les pièces sont en bon état. Si vous constatez une détérioration ou un défaut, n'utilisez pas le produit mais procédez comme décrit au chapitre « Garantie ».

● Installation

REMARQUE

- ▶ Avant l'installation :
 - Pour mieux planifier, faites un croquis de votre jardin.
 - Poussez la règle hors du carton.

Outils et accessoires nécessaires (non inclus)



- Crayon
- Mètre ruban
- 2 vis (diamètre de la tête de vis : 7–10 mm)
- 2 chevilles
- Foret
- Tournevis cruciforme
- Pince à dénuder
- Marteau

● Monter le bloc d'alimentation

⚠ AVERTISSEMENT !

- ▶ Le contact avec des câbles électriques comporte un risque d'électrocution et d'incendie. Le contact avec une conduite de gaz présente un risque d'explosion. L'endommagement d'une conduite d'eau entraîne un risque de dommages matériels et d'électrocution. Veillez à ne pas détériorer de lignes d'alimentation lors du perçage. Utilisez des appareils de recherche appropriés pour les repérer ou aidez-vous d'un plan d'installation.

REMARQUE

- ▶ Ne placez pas le bloc d'alimentation  sur le sol.
- ▶ Montez le bloc d'alimentation  à une hauteur inaccessible aux enfants. Nous recommandons une hauteur de 160 cm.
- ▶ Évitez les boucles dans les câbles du bloc d'alimentation .

1. Marquez 2 trous de perçage sur le mur à l'aide d'un crayon.
2. Percez 2 trous avec une mèche adaptée.
3. Insérez une cheville dans chaque trou.
4. Montez le bloc d'alimentation  sur le mur à l'aide de 2 vis appropriées.

● Assembler la station de charge

REMARQUE

- ▶ La station de charge [22] se compose de l'unité de charge [23] et de la plaque de fond [26].

Fig. B, C

1. Insérez les 2 tenons de l'unité de charge [23] dans la plaque de fond [26].
2. Poussez l'unité de charge [23] vers le bas de manière à ce qu'elle soit bien placée dans la plaque de fond [26].
3. Fixez l'unité de charge [23] par le bas sur la plaque de fond [26] avec 4 vis [18].

● Positionner la station de charge

Fig. D, E

- Nous recommandons de couvrir la station de charge [22] afin d'éviter tout dommage dû aux intempéries.
- Veillez à ce que la station de charge [22] soit correctement positionnée. Sinon, le produit ne peut pas s'arrimer correctement à la station de charge.
- Laissez suffisamment d'espace autour de la station de charge [22]. Respectez les distances minimales suivantes :
 - Devant : 2 m (le produit a besoin d'une ligne droite dégagée de 1,6 m devant la station de charge [22] lorsqu'il revient se recharger.)
 - Derrière : 1 m (en cas de positionnement à côté de la bordure de la pelouse, loin d'un coin, fig. D) ou 30 cm (en cas de positionnement dans un coin, fig. E)
 - Entre la rainure [30] et la bordure du gazon : 30 cm
 - Entre l'arceau de protection [16] et d'autres objets : ≥ 1 m

- Inclinaison maximale autorisée de la station de charge [22] :
 - Vers l'avant : 2 cm
 - Vers l'arrière : 8 cm
- Avant de fixer la station de charge [22] :
 - Posez le câble périphérique [11] (voir « Poser le câble périphérique »).
 - Connectez le câble périphérique [11] à la station de charge [22] (voir « Connecter le câble périphérique à la station de charge »).
- Ne placez pas le bloc d'alimentation [15] à proximité immédiate de la station de charge [22] et n'y conservez pas de surplus de câble périphérique [11].
- Maintenez une distance suffisante par rapport aux étangs, aux piscines et aux marches.
- Veillez à ce que la plaque de fond [26] ne puisse pas être pliée.
- La méthode de fixation de la station de charge [22] est décrite au chapitre « Fixer la station de charge ».
- Respectez les marquages sur la plaque de fond [26] concernant la zone délimitée par le câble périphérique [11].

Repère	Signification
IN	À l'intérieur de la zone délimitée par le câble périphérique [11]
OUT	À l'extérieur de la zone délimitée par le câble périphérique [11]

- Placez la station de charge [22] sur une surface stable, plane et lisse, à proximité d'une prise électrique appropriée, à côté de la bordure de la pelouse (fig. D) ou dans un coin de la pelouse (fig. E).

● Poser le câble périphérique

⚠ ATTENTION ! Risque d'endommager le produit et de dommages matériels !

- ▶ Le produit dépasse le câble périphérique **[11]** d'environ 20 à 30 cm avant de faire demi-tour et de chercher un nouveau chemin. Installez le câble périphérique en conséquence afin d'éviter tout dommage.

REMARQUE

- ▶ Le produit détecte la pelouse et trouve la station de charge **[22]** grâce au câble périphérique **[11]**.
- ▶ Vous pouvez installer le câble périphérique **[11]** en surface ou sous terre. Nous vous recommandons de poser le câble périphérique en surface dans un premier temps et d'utiliser le produit plusieurs fois afin de pouvoir facilement procéder à des ajustements.
- ▶ Le produit fonctionne correctement avec une longueur de câble périphérique **[11]** allant jusqu'à 150 m. Ne prolongez pas le câble périphérique.
- ▶ Délimitez la pelouse comme une seule surface fermée.
- ▶ Le produit détecte les sections parallèles du câble périphérique **[11]** distantes d'au moins 10 cm comme obstacles et les contourne.
- ▶ Le produit détecte les sections parallèles du câble périphérique **[11]** distantes d'au moins 5 cm comme obstacles et passe par dessus.

REMARQUE

- ▶ Évitez d'installer des coins avec un angle de 90°. Posez plutôt 2 coins adjacents avec un angle de 135° chacun, avec une distance minimale de 20 cm entre les coins.
- ▶ Le produit détecte les obstacles immobiles et fixes d'une hauteur minimale de 10 cm (par ex. murs, meubles de jardin, etc.) et les contourne après un contact.
- ▶ Pour protéger les zones sensibles autour de la pelouse (par ex. les parterres de fleurs), maintenez une distance minimale de 30 cm entre le câble périphérique **[11]** et de telles zones.
- ▶ Respectez une distance minimale de 1 m entre les obstacles délimités. Délimitez les obstacles voisins pour lesquels vous ne pouvez pas respecter cette distance minimale comme un obstacle majeur.
- ▶ Placez le câble périphérique **[11]** de manière à ce qu'il ne se croise pas lui-même. Évitez les boucles dans le câble périphérique. Dans le cas contraire, cela peut entraîner des dysfonctionnements et des pannes pendant l'utilisation.
- ▶ Respectez les distances suivantes :
 - Par rapport aux murs de la maison qui pourraient provoquer des perturbations électriques (par ex. surface métallique, boîte de distribution, installations photovoltaïques) : 2 m
 - Entre deux virages : 1 m
- ▶ Dans la zone d'entrée de la station de charge **[22]**, le câble périphérique **[11]** doit être posé en ligne droite sur une longueur d'au moins 2 m.

REMARQUE

- ▶ Derrière la station de charge [22], le câble périphérique [11] doit être posé en ligne droite sur une longueur d'au moins 1 m.
- ▶ Laissez le câble périphérique [11] 0,5–1 m plus long que nécessaire, afin qu'il vous reste un peu de câble pour les corrections.
- ▶ Avant de poser le câble périphérique [11] : Suivez les instructions du chapitre « Obstacles ».

En surface

1. Délimitez la pelouse avec les crochets [12]. Respectez une distance maximale de 1 m entre chaque crochet. Si le sol est irrégulier, utilisez plusieurs crochets.
2. Pincez le câble périphérique [11] sur le crochet [12].
3. Enfoncez les crochets [12] dans le sol à l'aide d'un marteau.

Dans le sol

- Enterrez le câble périphérique [11] dans le sol (à une profondeur maximale de 5 cm).

● Obstacles

Arbres

⚠ ATTENTION ! Risque de détérioration du produit !

- ▶ Bien que le produit reconnaisse les arbres comme un obstacle normal, les racines saillantes peuvent endommager la partie inférieure, en particulier les lames [21].

- Utilisez le câble périphérique [11] pour délimiter les arbres. Respectez une distance minimale de 30 cm.

Pierres

⚠ ATTENTION ! Risque de détérioration du produit !

- ▶ Enlevez les petites pierres (hauteur ≤ 10 cm) de la zone de pelouse. Les petites pierres peuvent endommager le produit, en particulier les lames [21].
- Bien que le produit détecte les grosses pierres (hauteur ≥ 10 cm) comme un obstacle normal, nous recommandons de les entourer avec le câble périphérique [11]. Respectez une distance minimale de 30 cm.

Pente/dénivelé

- Le produit peut monter ou descendre des pentes ou dénivelés jusqu'à 25° (47 %).
- A une distance de 30 cm du câble périphérique [11], une pente ne devrait pas dépasser 19° (35 %).
- A une distance de 40 cm du câble périphérique [11], un dénivelé ne devrait pas dépasser 10° (17 %).
- En cas de pentes : Respectez une distance minimale de 30 cm entre le câble périphérique [11] et tout obstacle.
- En cas de dénivelés : Respectez une distance minimale de 40 cm entre le câble périphérique [11] et tout obstacle.

Eau

⚠ ATTENTION ! Risque de détérioration du produit !

- ▶ Protéger le produit de l'eau. Dans le cas contraire, les composants électroniques risquent d'être endommagés.

- Utilisez le câble périphérique [11] pour délimiter les zones où il y a de l'eau. Respectez les distances minimales suivantes :
 - Avec des murets : 35 cm
 - Avec des eaux libres : 70 cm
 - Avec une douche/un robinet : 30 cm

Sentiers/chemins

- Le produit peut traverser sans problème les sentiers et les chemins de plain-pied.
- En cas de différences de hauteur entre la zone de pelouse et les sentiers/chemins : Utilisez le câble périphérique [11] pour délimiter des chemins/parcours. Respectez une distance minimale de 30 cm.
- Respectez une distance minimale de 35 cm par rapport aux décrochements.
- Respectez une distance minimale de 5 cm par rapport aux chemins piétonniers/bordures de pelouse.

Passage étroit

- Les passages étroits sur la pelouse délimitée doivent avoir les dimensions suivantes :
 - Largeur : min. 1,2 m (distance du câble périphérique [11])
 - Longueur : max. 8 m
- Le produit dépasse le câble périphérique [11] d'environ 20 à 30 cm de chaque côté du passage.

● Connecter le câble périphérique à la station de charge

REMARQUE

- ▶ Veillez à ce que les extrémités du câble périphérique [11] qui dépassent ne se touchent pas. Dans le cas contraire, cela peut entraîner des dysfonctionnements et des pannes pendant l'utilisation.

Fig. F, G

1. Retirez environ 10–15 mm d'isolation aux deux extrémités du câble périphérique [11] à l'aide d'une pince à dénuder.
2. Introduisez une extrémité du câble périphérique [11] dans la rainure [30] sur la face inférieure de la plaque de fond [26].
Pincez cette extrémité du câble périphérique dans la borne gauche (+) du domino de raccordement [19].
Les bornes orange du domino de raccordement doivent être orientées vers le haut.
3. Fixez l'autre extrémité du câble périphérique [11] dans la connexion droite (–) du domino de raccordement [19].
4. Retirez le couvercle [28] à l'arrière de l'unité de charge [23].
5. Enfichez le domino de raccordement [19] dans les douilles de contact à l'arrière de l'unité de charge [23].
6. Remettez le couvercle [28] en place.
7. Connectez le câble de charge [27] au câble du bloc d'alimentation [15].
8. Branchez la fiche secteur du bloc d'alimentation [15] sur une prise de courant.
La LED [29] de l'unité de charge [23] s'allume en vert lorsque le câble périphérique [11] a été connecté avec succès.
Si la LED clignote en vert, le câble périphérique est endommagé ou n'est pas connecté.

● Fixer la station de charge/l'arceau de protection

REMARQUE

- ▶ L'indicateur [25] sur la plaque de fond [26] doit être placé dans la zone délimitée par le câble périphérique [11].

Fig. H

1. Placez l'arceau de protection [16] sur le côté droit de la plaque de fond [26].
2. Aligner les trous de vis de l'arceau de protection [16] sur les trous de vis situés à côté du repère **IN** et du centre de la plaque de fond [26].
3. Fixer la plaque de fond [26] dans le sol à l'aide de 6 vis [13] (2 des 6 vis fixant l'arceau de protection [16] à la plaque de fond). Visser les vis dans le sol à l'aide de la clé à six pans creux [14].

● Préparation

● Régler la hauteur de coupe

REMARQUE

- ▶ **Entretien de la pelouse :** Une tonte régulière pousse l'herbe à produire davantage de feuilles et permet en même temps de détruire les mauvaises herbes. Par conséquent, après chaque tonte, le gazon devient plus dense et se transforme en une pelouse uniforme et résistante. La première taille se fait vers le mois d'avril, à une hauteur de croissance de 70–80 mm. Pendant la période de végétation principale, le gazon doit être tondu au moins une fois par semaine.
- ▶ Choisissez une hauteur de coupe élevée pour les quelques premières coupes de la saison.
- ▶ Si l'herbe est plus haute que 40 mm, nous recommandons de pré-tondre la pelouse avec une autre tondeuse.
- ▶ Vous pouvez régler la hauteur de coupe entre 20 et 60 mm.

- Réglez le bouton de réglage de la hauteur de coupe [8] sur la hauteur de coupe souhaitée.

● Mise en place/retrait de la batterie

⚠ AVERTISSEMENT ! Risque de blessure en cas de mise en service involontaire !

- ▶ N'insérez la batterie [33] que lorsque le produit est installé et prêt à l'emploi.

Fig. I

Mise en place

1. Ouvrez le couvercle du compartiment de la batterie [7] au niveau de la poignée encastree [31].
2. Glissez la batterie [33] le long du rail de guidage dans le compartiment des piles rechargeables [32]. La batterie s'enclenche de manière audible.
3. Fermez le couvercle du compartiment à batterie [7].

Retrait de la batterie

1. Si le produit est en cours d'utilisation : Appuyez sur **STOP** [9].
2. Éteignez le produit (voir « Activer/désactiver »).
3. Ouvrez le couvercle du compartiment de la batterie [7] au niveau de la poignée encastree [31].
4. Appuyez sur le bouton de déverrouillage [34] de la batterie [33] et retirez-la.
5. Fermez le couvercle du compartiment à batterie [7].

● Recharger la batterie

⚠ AVERTISSEMENT ! Risque de dommages corporels et matériels en cas de manipulation non conforme de la batterie !

- ▶ En cas d'utilisation d'un chargeur séparé (non inclus) :
 - Respectez les consignes de sécurité et les indications relatives à la recharge et à l'utilisation correcte qui figurent dans le mode d'emploi de votre chargeur de la série **X 20 V TEAM**.
 - Vous trouverez une description détaillée du processus de recharge et d'autres informations dans le mode d'emploi séparé.

REMARQUE

- ▶ Si l'autonomie diminue considérablement alors que la batterie [33] a été entièrement rechargée : Remplacez la batterie. Vous trouverez une liste des batteries adaptées au chapitre « Données techniques ».
- ▶ Le produit retourne automatiquement à la station de charge [22] lorsque le niveau de charge est ≤ 20 %.

- Avant la première utilisation : Insérez la batterie [33] dans le produit (voir « Mise en place/retrait de la batterie »).
- Placez le produit sur la station de charge [22]. Veillez à ce que les contacts de charge à l'arrière du produit soient en contact avec les broches de charge [24].
- La LED [29] indique l'état de la charge :

Vert	Rouge	Signification
—	Allumé	En cours de charge
Allumé	—	Entièrement chargé

- Une fois la batterie [33] complètement chargée, le produit passe en mode veille.



● Vérifier le niveau de charge sur le produit

REMARQUE

- ▶ Vous pouvez vérifier le niveau de charge sans déverrouiller l'écran [10]. Le niveau de charge est plus facile à lire lorsque l'écran est déverrouillé.

- Le niveau de charge est indiqué par le symbole de la batterie en haut à droite de l'écran [10].
- Déverrouiller l'écran [10] : Entrez votre code PIN à 4 chiffres (voir « Code PIN à 4 chiffres » et « Première mise en marche »).
- Pour poursuivre une activité précédemment interrompue : Appuyez sur  [1].

● Vérifier le niveau de charge de la batterie



- L'état de charge est indiqué par l'allumage des voyants LED correspondants situés à côté de la touche  sur la batterie [33].
- Appuyez sur  de la batterie [33].

Couleur	Signification
Rouge, orange, vert	Entièrement chargé
Rouge, orange	Partiellement chargé
Rouge	Doit être chargé

- Rechargez la batterie [33] lorsque seule la LED rouge de la batterie est allumée.



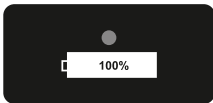



● Symboles sur la station de charge

Symbole	Signification
	Lorsque la LED 29 s'allume en rouge, la batterie 33 est en cours de chargement.

Symbole	Signification
	Lorsque la LED 29 s'allume en vert, la batterie 33 est complètement chargée.
	Si la LED 29 clignote en vert, le câble périphérique 11 est endommagé ou n'est pas connecté.

● Mise en service

● Fonctions des touches

Touche	Code PIN	Fonction
1 	—	<input type="checkbox"/> Activer/désactiver <input type="checkbox"/> Démarrer le mode manuel
2 	1	<input type="checkbox"/> Appuyez sur cette touche en mode veille pour renvoyer le produit vers la station de charge 22 . <input type="checkbox"/> Saisir le code PIN à 4 chiffres
3 	—	<input type="checkbox"/> Retour à l'élément de menu précédent <input type="checkbox"/> Annuler l'ordre de travail suivant
4 	2	<input type="checkbox"/> Déplacer la sélection/le pointeur vers le haut dans l'interface du menu <input type="checkbox"/> Augmenter les chiffres lors du réglage des paramètres <input type="checkbox"/> Saisir le code PIN à 4 chiffres
5 	3	<input type="checkbox"/> Déplacer la sélection/le pointeur vers le bas dans l'interface du menu <input type="checkbox"/> Réduire les chiffres lors du réglage des paramètres <input type="checkbox"/> Saisir le code PIN à 4 chiffres
6 	4	<input type="checkbox"/> Valider un réglage <input type="checkbox"/> Appeler le champ de saisie du code PIN après la fin d'une condition d'erreur <input type="checkbox"/> Appeler le menu/sous-menu suivant <input type="checkbox"/> Saisir le code PIN à 4 chiffres

Touche	Code PIN	Fonction
9 STOP	—	<input type="checkbox"/> Arrêter le produit immédiatement <input type="checkbox"/> En cas d'erreur de saisie, appuyez sur cette touche et réglez à nouveau la valeur/le paramètre.

● Code PIN à 4 chiffres

REMARQUE

- ▶ Un code PIN à 4 chiffres est nécessaire pour déverrouiller l'écran **10**.
- ▶ Saisissez le code PIN à l'aide des touches correspondantes (voir « Fonctions des touches »).

- Imaginez un code PIN à 4 chiffres, composé des chiffres 1 à 4. Il n'est pas nécessaire d'utiliser chaque chiffre une fois (par ex. 2442 ou 3132 sont des options acceptables).
- Notez le code PIN.
- Conservez le code PIN en lieu sûr, à l'écart des personnes non autorisées.

● Première mise en marche

REMARQUE

- ▶ Réglez la date et l'heure correctes afin que le réglage de l'horaire fonctionne correctement.

1. Maintenez **⏻** **1** enfoncée pendant environ 3 secondes jusqu'à ce que l'écran **10** s'allume.
2. Sélectionnez la langue souhaitée en appuyant sur **^** **4** ou **v** **5**.
3. Appuyez sur **OK** **6** pour confirmer.
4. Réglez la date et l'heure en appuyant sur **^** **4** ou **v** **5**. Passez au chiffre suivant en appuyant sur **OK** **6**.
5. Appuyez sur **OK** **6** pour confirmer.
6. Saisissez votre code PIN à 4 chiffres (voir « Code PIN à 4 chiffres »).
7. Appuyez sur **OK** **6** pour appeler le menu de configuration. Le produit se trouve maintenant en mode veille.

● Régler le calendrier

REMARQUE

- ▶ Vous pouvez définir un calendrier pour un seul jour de la semaine ou pour plusieurs jours de la semaine.
- ▶ Vous pouvez régler jusqu'à 2 périodes par jour de la semaine.

1. Déverrouiller l'écran **10** : Saisissez votre code PIN à 4 chiffres.
2. Appuyez sur **OK** **6** pour appeler le menu de configuration.
3. Sélectionnez **Calendrier** en appuyant sur **^** **4** ou **v** **5**.
4. Sélectionnez le jour de la semaine souhaité en appuyant sur **^** **4** ou **v** **5**.





Écran	Jour de la semaine
Lu	Lundi
Ma	Mardi
Me	Mercredi
Je	Jeudi
Ve	Vendredi
Sa	Samedi
Di	Dimanche

5. Appuyez sur **OK** **6** pour confirmer.
6. Sélectionnez l'heure de début et de fin en appuyant sur **^** **4** ou **v** **5**. Passez au chiffre suivant en appuyant sur **OK** **6**.
7. Appuyez sur **OK** **6** pour confirmer.
8. Facultatif : Définissez une deuxième plage horaire pour le même jour de la semaine comme décrit précédemment.

Si vous ne souhaitez pas définir de deuxième plage horaire : Appuyez sur  **3** pour revenir à la sélection du jour de la semaine ou au menu principal.

- Répétez les étapes 4 à 8 pour définir un horaire pour d'autres jours de la semaine.

● Supprimer le calendrier

- Déverrouiller l'écran **10** : Saisissez votre code PIN à 4 chiffres.
- Appuyez sur **OK** **6** pour appeler le menu de configuration.
- Sélectionnez **Calendrier** en appuyant sur  **4** ou  **5**.
- Sélectionnez **Tout** (en haut à gauche) en appuyant sur  **4** ou  **5**.
- Maintenez la touche  **3** enfoncée pour effacer tout le calendrier de la semaine.







● Régler le temps de travail

REMARQUE

- ▶ Le temps de travail standard est de 8 heures. Le produit ne fonctionne pas en continu pendant cette période. Un cycle se répète durant le temps de travail. Ce cycle se compose de deux phases :
 - Temps de tonte
 - Temps de charge
- ▶ Le temps de tonte réel dépend du type d'herbe, des conditions de croissance, de l'humidité et de la planéité de la pelouse.
- ▶ Durée de tonte avec une batterie complètement chargée **33** : 100 minutes (batterie rechargeable d'une capacité de 4 Ah)
- ▶ Vous pouvez régler une prolongation du temps de travail en cas d'interruptions dues à la pluie (voir « Désactiver/activer le capteur de pluie »).

Temps de travail recommandé par jour en fonction de la taille de la pelouse

Pelouse	Temps de travail
50 m ²	1 h
150 m ²	2,5 h
200 m ²	3,5 h
350 m ²	6 h
400 m ²	7 h
500 m ²	9 h
600 m ²	10 h
750 m ²	12,5 h

- Déverrouiller l'écran **10** : Saisissez votre code PIN à 4 chiffres.
- Appuyez sur **OK** **6** pour appeler le menu de configuration.
- Sélectionnez **Réglage** en appuyant sur  **4** ou  **5**.
- Appuyez sur **OK** **6** pour confirmer.
- Sélectionnez **Temps de travail** en appuyant sur  **4** ou  **5**.
- Appuyez sur **OK** **6** pour confirmer.
- Sélectionnez le temps de travail souhaité (en heures pleines) en appuyant sur  **4** ou  **5**.
- Appuyez sur **OK** **6** pour confirmer.
- Appuyez sur  **3** pour revenir au menu principal.

● Régler les zones secondaires

REMARQUE

- ▶ Pour les jardins très tortueux, vous pouvez améliorer le rendement de surface en définissant des points de départ secondaires. Vous pouvez régler 5 points de départ supplémentaires le long du câble périphérique **11**. Cela permet au produit d'atteindre des zones difficiles d'accès.

REMARQUE

- ▶ Mesurez la distance entre la station de charge [22] et le point de départ souhaité le long du câble périphérique [11] dans le sens inverse des aiguilles d'une montre (c'est-à-dire en partant du pôle négatif (-) du domino de raccordement [19]).
- ▶ Le produit parcourt la distance définie (1–500 m) le long du câble périphérique [11] et commence à tondre dans cette zone selon le principe aléatoire ou chaotique.
- ▶ Le produit se déplace automatiquement vers les points de départ secondaires pendant les heures de travail et conformément à l'horaire.
- ▶ Définissez la fréquence en pourcentage pour déterminer à quelle fréquence le produit commence à travailler directement à partir de la station de charge ou des points de départ correspondants. Le total des points de pourcentage pour tous les points de départ doit être $\leq 100\%$.

1. Déverrouiller l'écran [10] : Saisissez votre code PIN à 4 chiffres.
2. Appuyez sur **OK** [6] pour appeler le menu de configuration.
3. Sélectionnez **Zones secondaires** en appuyant sur \wedge [4] ou \vee [5].
4. Appuyez sur **OK** [6] pour sélectionner une zone secondaire.
5. Réglez la distance au point de départ (**distance (dst) m**) en appuyant sur \wedge [4] ou \vee [5].
6. Appuyez sur **OK** [6] pour confirmer.
7. Réglez la fréquence en pourcentage (**pourcentage (pzt) %**) en appuyant sur \wedge [4] ou \vee [5].
8. Appuyez sur **OK** [6] pour confirmer. Après confirmation, vous revenez

automatiquement à l'aperçu des domaines secondaires.

9. Répétez les étapes 4 à 8 pour effectuer le réglage pour d'autres zones secondaires.
10. Appuyez sur **OK** [6] pour confirmer.
11. Appuyez sur \leftarrow [3] pour revenir au menu principal.

● Mode spot (tonte ciblée)

REMARQUE

- ▶ Cette fonction vous permet de tondre de manière ciblée des zones de la pelouse qui sont habituellement cachées par des sièges, des équipements de jeu, etc.
- ▶ Le produit tond dans un motif en spirale dans le sens inverse des aiguilles d'une montre. Après avoir tondu dans un rayon de 1 m ou pendant 3,5 minutes, le produit passe en mode de tonte automatique (principe aléatoire ou chaotique).

1. Placez le produit sur la zone souhaitée du gazon.
2. Déverrouiller l'écran [10] : Saisissez votre code PIN à 4 chiffres.
3. Appuyez sur **OK** [6] pour appeler le menu de configuration.
4. Sélectionnez **Mode spot** en appuyant sur \wedge [4] ou \vee [5].
5. Appuyez sur **OK** [6] pour commencer à tondre de manière ciblée.

● Désactiver/activer le capteur de pluie

⚠ ATTENTION ! Risque de court-circuit !

- ▶ Ne faites pas fonctionner le produit pendant un orage. Débranchez la station de charge [22] de l'alimentation électrique.

REMARQUE

- ▶ Si le capteur de pluie est activé, le produit retourne à la station de charge [22] en cas de pluie.
- ▶ Le capteur de pluie est activé à l'usine.

1. Déverrouiller l'écran [10] : Saisissez votre code PIN à 4 chiffres.
2. Appuyez sur **OK** [6] pour appeler le menu de configuration.
3. Sélectionnez **Réglage** en appuyant sur **^** [4] ou **v** [5].
4. Appuyez sur **OK** [6] pour confirmer.
5. Sélectionnez **Mode pluie** en appuyant sur **^** [4] ou **v** [5].
6. Appuyez sur **OK** [6] pour confirmer.
7. **Désactiver** :
 - Sélectionnez **Désactiver** en appuyant sur **^** [4] ou **v** [5].
 - Appuyez sur **OK** [6] pour confirmer.**Activer** :
 - Sélectionnez **Activer** en appuyant sur **^** [4] ou **v** [5].
 - Appuyez sur **OK** [6] pour confirmer.
 - Sélectionnez une durée en minutes à laquelle le produit doit reprendre son fonctionnement après la pluie en appuyant sur **^** [4] ou **v** [5].
 - Appuyez sur **OK** [6] pour confirmer.
 - Choisissez si le produit doit rattraper le temps de travail perdu à cause de la pluie en appuyant sur **^** [4] ou **v** [5].
 - Appuyez sur **OK** [6] pour confirmer.
8. Appuyez sur **←** [3] pour revenir au menu principal.

● Application PARKSIDE

REMARQUE

- ▶ L'application **PARKSIDE** permet de surveiller le produit et de commander certaines fonctions. Les fonctions peuvent changer avec les mises à jour de l'application et du firmware.

REMARQUE

- ▶ Pour obtenir des informations détaillées sur les fonctions de l'application **PARKSIDE**, consultez la description de l'application dans App Store® ou Google Play™.
- ▶ Le produit communique avec l'application **PARKSIDE** via Bluetooth®.

● Conditions requises

Pour trouver le produit dans l'application **PARKSIDE**, les conditions suivantes doivent être remplies :

- L'application **PARKSIDE** est installée sur votre smartphone et Bluetooth® est activé. Ce code QR vous permet de télécharger directement l'application **PARKSIDE**.

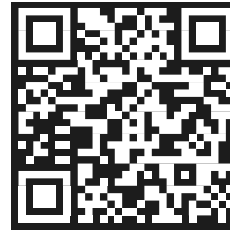

- Le produit n'a pas été connecté à un autre smartphone auparavant. Dans le cas contraire, cette connexion doit être supprimée. Le produit ne peut être connecté qu'à un seul smartphone.
- La fonction WiFi du produit doit être activée (voir « Activer le WiFi sur le produit »).

● Activer le WiFi sur le produit

REMARQUE

- ▶ La fonction WiFi est désactivée à l'usine.

1. Déverrouiller l'écran **10** : Saisissez votre code PIN à 4 chiffres.
2. Appuyez sur **OK** **6** pour appeler le menu de configuration.
3. Sélectionnez **Réglage** en appuyant sur **^** **4** ou **v** **5**.
4. Appuyez sur **OK** **6** pour confirmer.
5. Sélectionnez **Réglage WiFi** en appuyant sur **^** **4** ou **v** **5**.
6. Appuyez sur **OK** **6** pour confirmer.
7. Appuyez sur **←** **3** pour revenir au menu principal.

● Connecter le produit à l'application PARKSIDE

1. Activez la fonction Bluetooth® de votre smartphone.
2. Ouvrez l'application **PARKSIDE**.
3. Effleurez **Vos appareils**.
Le produit s'affiche dans la liste.
Établissez la connexion avec le produit en moins d'une minute en le sélectionnant dans la liste.
Si le produit n'apparaît pas dans la liste, éteignez-le puis rallumez-le (voir « Activer/désactiver ») et répétez les étapes ci-dessus.

● Surveiller et contrôler le produit

1. Effleurez **Vos appareils**.
 2. Sélectionnez le produit dans la liste.
La page de présentation du produit s'affiche.
 3. Sélectionnez le réglage souhaité sur la page d'aperçu.
- Si vous avez des questions sur les paramètres : Appuyez sur **?**. Une boîte

de dialogue s'affiche avec la description du paramètre correspondant.

● Supprimer un produit de l'application PARKSIDE

REMARQUE

- ▶ Si vous retirez le produit de l'application **PARKSIDE**, les données qui lui sont associées seront supprimées.

1. Effleurez **Vos appareils**.
2. Balayez le champ du produit de droite à gauche.
3. Confirmez la boîte de dialogue.

● Politique de confidentialité

1. Appuyez sur **Plus**.
2. Faites défiler la page vers le bas jusqu'à la section **Mentions légales**.
3. Appuyez sur **Politique de confidentialité**.

● Note sur la protection des données

- L'utilisateur final est lui-même responsable de l'effacement des données sur les anciens appareils à éliminer.

● Réglages

REMARQUE

- Certaines des réglages sont décrits dans les chapitres « Mise en service » et « Application PARKSIDE ».

● Aperçu des menus

Menu principal	Niveau 1 du sous-menu	Niveau 2 du sous-menu
Mode spot	—	—
Réglage	Langue	—
	Date et heure	—
	Mode pluie	—
	Temps de travail	—
	Réglage WiFi	—
	Modifier le code PIN	—
	Informations	Protocole d'erreurs
		Protocole de travail
		Informations sur l'appareil
Régl. en usine	—	
Vérification de version	—	
Calendrier	—	—
Secteurs secondaires	—	—

● Langue

1. Déverrouiller l'écran **10** : Saisissez votre code PIN à 4 chiffres.
2. Appuyez sur **OK** **6** pour appeler le menu de configuration.
3. Sélectionnez **Réglage** en appuyant sur **▲** **4** ou **▼** **5**.
4. Appuyez sur **OK** **6** pour confirmer.
5. Sélectionnez **Langue** en appuyant sur **▲** **4** ou **▼** **5**.
6. Appuyez sur **OK** **6** pour confirmer.
7. Sélectionnez la langue souhaitée en appuyant sur **▲** **4** ou **▼** **5**.
8. Appuyez sur **OK** **6** pour confirmer.
9. Appuyez sur **←** **3** pour revenir au menu principal.

● Date & heure

REMARQUE

- Le réglage correct de la date et de l'heure est nécessaire pour garantir le bon fonctionnement des paramètres de temps de travail et d'horaire.

1. Déverrouiller l'écran **10** : Saisissez votre code PIN à 4 chiffres.
2. Appuyez sur **OK** **6** pour appeler le menu de configuration.
3. Sélectionnez **Réglage** en appuyant sur **▲** **4** ou **▼** **5**.
4. Appuyez sur **OK** **6** pour confirmer.
5. Sélectionnez **Date et heure** en appuyant sur **▲** **4** ou **▼** **5**.

6. Appuyez sur **OK** [6] pour confirmer.
7. Réglez la date et l'heure en appuyant sur **^** [4] ou **v** [5]. Passez au chiffre suivant en appuyant sur **OK** [6].
8. Appuyez sur **OK** [6] pour confirmer.
9. Appuyez sur **←** [3] pour revenir au menu principal.

● Modifier le code PIN

REMARQUE

- ▶ Si le produit est connecté à l'application **PARKSIDE**, vous pouvez consulter votre code PIN dans l'application.

1. Déverrouiller l'écran [10] : Saisissez votre code PIN à 4 chiffres.
2. Appuyez sur **OK** [6] pour appeler le menu de configuration.
3. Sélectionnez **Réglage** en appuyant sur **^** [4] ou **v** [5].
4. Appuyez sur **OK** [6] pour confirmer.
5. Sélectionnez **Changer le code PIN** en appuyant sur **^** [4] ou **v** [5].
6. Appuyez sur **OK** [6] pour confirmer.
7. Saisissez l'ancien code PIN.

Si vous avez saisi un code PIN erroné :

- Appuyez sur **←** [3].
- Saisissez à nouveau l'ancien code PIN.

8. Saisissez un nouveau code PIN à 4 chiffres.
9. Confirmez le nouveau code PIN en le saisissant à nouveau. L'écran [10] affiche **Succès !**.

Si l'écran [10] n'affiche pas **Succès**, cela signifie que vous avez mal saisi le nouveau code PIN. Procédez comme suit :

- Appuyez sur **←** [3].
- Saisissez à nouveau l'ancien code PIN.
- Saisissez un nouveau code PIN à 4 chiffres.
- Confirmez le nouveau code PIN en le saisissant à nouveau.

10. Après avoir modifié avec succès le code PIN : Appuyez sur **←** [3] pour revenir au menu principal.

● Afficher le protocole d'erreur/ de travail et les informations sur l'appareil



1. Déverrouiller l'écran [10] : Saisissez votre code PIN à 4 chiffres.
2. Appuyez sur **OK** [6] pour appeler le menu de configuration.
3. Sélectionnez **Réglage** en appuyant sur **^** [4] ou **v** [5].
4. Appuyez sur **OK** [6] pour confirmer.
5. Sélectionnez **Informations** en appuyant sur **^** [4] ou **v** [5].
6. Appuyez sur **OK** [6] pour confirmer.
7. Sélectionnez **Protocole d'erreurs, Protocole de travail** ou **Informations sur l'appareil** en appuyant sur **^** [4] ou **v** [5].
8. Appuyez sur **OK** [6] pour confirmer. L'écran [10] affiche les données correspondantes.
9. Appuyez sur **←** [3] pour revenir au menu principal.

● Réinitialiser les paramètres d'usine

REMARQUE

- ▶ Cette fonction n'efface pas les données associées sur votre smartphone. Vous devez supprimer le produit de l'application **PARKSIDE** afin d'effacer les données associées sur votre smartphone (voir « Supprimer un produit de l'application PARKSIDE »).





1. Déverrouiller l'écran [10] : Saisissez votre code PIN à 4 chiffres.
2. Appuyez sur **OK** [6] pour appeler le menu de configuration.
3. Sélectionnez **Réglage** en appuyant sur **^** [4] ou **v** [5].
4. Appuyez sur **OK** [6] pour confirmer.

- Sélectionnez **Réglage de travail** en appuyant sur  **4** ou  **5**.
- Appuyez sur **OK** **6** pour confirmer.
- Appuyez sur  **3** pour revenir au menu principal. Le produit s'éteint et les paramètres d'usine sont rétablis.

● Vérifier/mettre à jour le micrologiciel

REMARQUE

- Pour mettre à jour le micrologiciel, le produit doit être connecté à l'application **PARKSIDE** (voir « Application PARKSIDE »).

- Déverrouiller l'écran **10** : Saisissez votre code PIN à 4 chiffres.
- Appuyez sur **OK** **6** pour appeler le menu de configuration.
- Sélectionnez **Réglage** en appuyant sur  **4** ou  **5**.
- Appuyez sur **OK** **6** pour confirmer.
- Sélectionnez **Vérification de version** en appuyant sur  **4** ou  **5**.
- Appuyez sur **OK** **6** pour confirmer. Le système vérifie si une version plus récente du micrologiciel est disponible. Si c'est le cas, la dernière version sera automatiquement téléchargée et installée.
- Appuyez sur  **3** pour revenir au menu principal.

● Fonctionnement

● Activer/désactiver

Allumer

- Maintenez  **1** enfoncée pendant env. 3 secondes jusqu'à ce que l'écran **10** s'allume.
- Saisissez votre code PIN à 4 chiffres (voir « Code PIN à 4 chiffres »).
Si vous avez saisi un code PIN erroné :
 - Attendez environ 3 secondes ou appuyez sur **OK** **6** et saisissez à nouveau le code PIN.

- Si vous saisissez 3x un code PIN erroné, l'écran **10** se verrouille pendant 15 secondes.
- A chaque nouvelle saisie d'un code PIN erroné, le temps de blocage est doublé.

- Appuyez sur **OK** **6** pour appeler le menu de configuration. Le produit se trouve maintenant en mode veille.

Éteindre

- Maintenez  **1** appuyée pendant env. 3 secondes.
- Le produit s'arrête lorsque :
 - Vous appuyez sur **STOP** **9**,
 - Il perd le signal du câble périphérique **11** et ne le reçoit pas à nouveau dans les 9 secondes,
 - Il dépasse le câble périphérique **11** pendant le fonctionnement,
 - Il est soulevé.

● Instructions de travail

⚠ ATTENTION ! Risque de court-circuit !

- Ne faites pas fonctionner le produit pendant un orage. Débranchez la station de charge **22** de l'alimentation électrique.

- Respectez les règles de protection contre le bruit et les autres réglementations locales.
- N'utilisez pas le produit sous la pluie.
- Pour un résultat optimal, l'herbe à tondre ne doit pas dépasser 40 mm de hauteur. Si l'herbe est plus haute, des problèmes peuvent survenir pendant le fonctionnement.
- Il n'est pas nécessaire de démarrer le produit manuellement lorsqu'il se trouve sur la station de charge **22**. Le produit démarre automatiquement selon le calendrier défini (voir « Régler le calendrier »).
- La station de charge **22** doit être connectée à l'alimentation électrique

lorsque le produit est en cours d'utilisation. Si la LED [29] n'est pas allumée, l'alimentation électrique est coupée.

- Si vous mettez le produit en service en dehors de la période définie dans le calendrier, celui-ci fonctionnera conformément au temps de travail défini (voir « Régler le temps de travail »).
- Si le produit est réglé pour commencer à fonctionner loin de la station de charge [22] (voir « Régler les zones secondaires »), l'état de charge de la batterie [33] doit être supérieur à 20 %. Le produit retourne automatiquement à la station de charge lorsque le niveau de charge est ≤ 20 %.
- Si le produit est réglé pour démarrer directement depuis la station de charge [22], il ne démarre que lorsque la batterie [33] est complètement chargée.
- En fonction de la nature du gazon (hauteur, densité), le produit adapte automatiquement la vitesse de tonte pour un résultat optimal.
- Le produit fonctionne selon le principe du hasard ou du chaos. Utilisez le produit régulièrement pour obtenir une pelouse uniforme.
- Avant chaque utilisation : Vérifiez s'il y a des animaux sauvages, des pierres ou d'autres obstacles sur la pelouse et faites-les fuir ou enlevez-les.
- Après chaque utilisation : Nettoyez le produit (voir « Nettoyage »).

● Interrompre/reprendre manuellement le fonctionnement

Interrompre

- Arrêter le produit pendant son fonctionnement : Appuyez sur **STOP** [9]. Le produit est toujours allumé, mais les lames [20] cessent de tourner.

Reprendre

1. Appuyez sur **OK** [6].
2. Déverrouiller l'écran [10] : Saisissez votre code PIN à 4 chiffres.
3. Appuyez sur  [1]. Le produit redémarre le travail conformément au cycle de travail défini ou poursuit le travail précédemment interrompu.

● Tondre selon le calendrier ou manuellement

REMARQUE

- ▶ Le produit offre 2 modes de fonctionnement :
 - Tondre selon le calendrier (voir « Régler le calendrier »)
 - Tonte manuelle (en dehors de la période prévue par le calendrier)
- ▶ Si vous appuyez sur **STOP** [9], vous serez invité à saisir votre code PIN à 4 chiffres. Après avoir saisi le code PIN correct, le produit passe en mode veille. Le produit ne reprendra le travail que lorsque la prochaine heure de démarrage prévue sera atteinte et que les conditions de démarrage seront remplies ou lorsque vous commencerez à tondre manuellement.

Selon le calendrier

- Le produit doit être en mode veille (voir « Activer/désactiver »).
- Le produit démarre automatiquement le fonctionnement lorsque les conditions de démarrage sont remplies (par ex. état de charge, heure de démarrage, absence de pluie).
- N'appuyez pas sur  [1] dans ce mode. Sinon, le produit passe en mode manuel.

Manuel

1. Déverrouiller l'écran [10] : Saisissez votre code PIN à 4 chiffres.
2. Appuyez sur **OK** [6].

3. Maintenez  **1** appuyée pendant env. 1 seconde. Le produit commence à fonctionner.

● Retourner à la station de charge

REMARQUE

- ▶ Le produit recule dans le sens des aiguilles d'une montre le long du câble périphérique **11** jusqu'à la station de charge **22**.

Automatique

- Le produit retourne automatiquement à la station de charge **22** lorsqu'au

moins une des conditions suivantes est remplie :

- Le niveau de charge de la batterie **33** est ≤ 20 %.
- Le temps de travail journalier défini a été atteint (voir « Régler le temps de travail »).
- Le capteur de pluie est activé et détecte la pluie (voir « Désactiver/activer le capteur de pluie »).

Manuel

- Le produit doit être en mode veille (voir « Activer/désactiver »).
1. Appuyez sur  **2**.
 2. Appuyez sur **OK** **6**. Le produit retourne à la station de charge **22**.

● Messages d'état/d'erreur sur l'écran

Message	Explication/action nécessaire
Veille (S)	Le produit se trouve en mode veille. Il n'y a pas de messages d'erreur.
Saisir le code PIN	Invitation à saisir le code PIN à 4 chiffres
Processus de recharge	Batterie 33 en cours de charge.
Tondre automatiquement	Le produit tond automatiquement.
Tondre	Le produit tond.
Mode spot	Le produit tond une zone ciblée.
Fin de la tonte du point fixe	Le produit a terminé de tondre en mode spot.
Retour	Le produit retourne à la station de charge 22 .
Interrompu	Le produit est en mode pause lorsque vous appuyez sur Pause dans l'application PARKSIDE .
Arrêt d'urgence	STOP 9 a été actionné.
Recharge pour le fonctionnement	Batterie 33 en cours de charge.
Actualisation	La mise à jour du micrologiciel doit être effectuée/ est en cours d'exécution (voir « Vérifier/mettre à jour le micrologiciel »)
Il pleut actuellement, retour	Le détecteur de pluie s'est déclenché. Le produit retourne à la station de charge 22 .
Continuer à travailler ?	Oui : Appuyez sur OK 6 . Non : Appuyez sur  3 .

Message	Explication/action nécessaire
Faible tension de la batterie	<p>Le niveau de charge de la batterie 33 ne répond pas aux exigences minimales au début du travail :</p> <p>80 % pour la tonte automatique 20 % pour le mode Spot (tonte ciblée)</p> <p>Vous pouvez soit placer le produit sur la station de charge 22 et attendre que le chargement soit terminé, soit attendre que le produit revienne automatiquement à la station de charge.</p>
Aucun signal provenant du câble périphérique	<p>Vérifiez que le câble périphérique 11 est correctement connecté au domino de raccordement 19 (voir « Connecter le câble périphérique à la station de charge »).</p> <p>Placez le produit dans la zone délimitée par le câble périphérique 11. Redémarrez le produit en l'éteignant puis en le rallumant (voir « Activer/désactiver »).</p> <p>Vérifier le voyant 29 de la station de charge 22. Si la LED clignote en vert, le câble périphérique 11 est soit endommagé, soit mal raccordé.</p> <p>Si la LED 29 est verte en permanence, le câble périphérique 11 est correctement raccordé.</p>
La tondeuse était fermée à clé ! Attendez...	Attendez que l'opération en cours soit terminée.
Code PIN incorrect, veuillez réessayer	<p>Invitation à saisir à nouveau le code PIN</p> <p>Conseil : Si le produit est connecté à l'application PARKSIDE, vous pouvez consulter votre code PIN dans l'application.</p>
Tondeuse à l'extérieur	Placez le produit dans la zone délimitée par le câble périphérique 11 . Redémarrez le produit en l'éteignant puis en le rallumant (voir « Activer/désactiver »).
Appuyez sur le bouton Démarrer pour commencer	Appuyez sur  1 .
Échec de la mise à jour	Redémarrez le produit en l'éteignant puis en le rallumant (voir « Activer/désactiver »). Répétez la procédure de mise à jour (voir « Vérifier/mettre à jour le micrologiciel »).
ERREUR	Affichez le journal des erreurs pour obtenir plus d'informations (voir « Afficher le protocole d'erreur/de travail et les informations sur l'appareil »).
Moteur de découpe bloqué	Éliminez le blocage (voir « Maintenance ») ou contactez notre centre de service (voir « Service après-vente »).
Blocage du moteur gauche	

Message	Explication/action nécessaire
Batterie anormale	Remplacez la batterie [33].
Batterie endommagée	
Température de batterie anormale	La température de la batterie [33] est hors de la plage normale. Le processus de charge est interrompu. Lorsque la batterie atteint à nouveau une température normale, le processus de charge reprend. Si nécessaire, redémarrez le produit en l'éteignant puis en le rallumant (voir « Activer/désactiver »). Vous pouvez également interrompre la charge. Attendez que la batterie [33] ait refroidi.
Tension de batterie trop élevée	La tension de la batterie [33] est trop élevée. Remplacez la batterie.
Batterie trop chaude	La température de la batterie [33] est trop élevée. Attendez que la batterie [33] ait refroidi.
Haute température	Annulez la charge. Laissez le produit refroidir.
Tondeuse soulevée	Placez le produit sur ses roues.
Tondeuse inclinée	Placez le produit sur ses roues. Redémarrez le produit en l'éteignant puis en le rallumant (voir « Activer/désactiver »).
Le moteur est en surchauffe	Éteignez le produit (voir « Activer/désactiver ») et laissez-le refroidir.
Erreur de matériel (0-5)	Redémarrez le produit en l'éteignant puis en le rallumant (voir « Activer/désactiver »). Si le message continue de s'afficher, veuillez contacter notre centre de service (voir « Service après-vente »).
Erreur du moteur	Adressez-vous à notre centre de service (voir « Service après-vente »).
Capteur de hall défectueux	
Charge anormale	
Décharge anormale	
Erreur lors de la décharge de la batterie	
Erreur de l'unité de mesure inertielle (IMU)	
Surintensité du moteur	

● Dépannage

Problème	Cause possible	Solution
Le produit ne démarre pas.	La batterie 33 n'est pas mise en place correctement.	Insérez la batterie 33 correctement (voir « Mise en place/retrait de la batterie »).
	La batterie 33 est déchargée.	Rechargez la batterie 33 (voir « Recharger la batterie »).
	Le moteur est défectueux.	Adressez-vous à notre centre de service (voir « Service après-vente »).
	Le câble périphérique 11 n'est pas correctement raccordé ou est endommagé.	Raccordez correctement le câble périphérique 11 au domino de raccordement 19 (voir « Connecter le câble périphérique à la station de charge »).
		Remplacez le câble périphérique 11 (voir « Pièces de rechange/accessoires »).
	Le produit ne se trouve pas dans la zone délimitée.	Positionnez le produit dans la zone délimitée.
L'herbe est trop haute.	Si l'herbe est plus haute que 40 mm, nous recommandons de pré-tondre la pelouse avec une autre tondeuse.	
Le moteur s'arrête soudainement.	L'unité de coupe est bloquée par un corps étranger.	Retirez le corps étranger (voir « Maintenance »).
Le résultat n'est pas satisfaisant ou le moteur fonctionne difficilement.	La hauteur de coupe est trop élevée.	Réglez une hauteur de coupe plus basse (voir « Régler la hauteur de coupe »).
	Les lames 21 sont émoussées.	Retournez les lames 21 , faites-les affûter par un spécialiste ou remplacez-les (voir « Maintenance »).
	L'unité de coupe est bloquée.	Supprimez le blocage (voir « Maintenance »).
	Les lames 21 ne sont pas montées correctement.	Montez correctement les lames 21 (voir « Maintenance »).

Problème	Cause possible	Solution
Le produit se déplace au-delà de la zone délimitée.	Les coins à un angle de 90° peuvent entraîner une perte de signal.	Évitez d'installer des coins avec un angle de 90°. Posez plutôt 2 coins adjacents avec un angle de 135° chacun, avec une distance minimale de 20 cm entre les coins.
	Le câble périphérique 11 n'est pas correctement raccordé ou est endommagé.	Raccordez correctement le câble périphérique 11 au domino de raccordement 19 (voir « Connecter le câble périphérique à la station de charge »).
		Remplacez le câble périphérique 11 (voir « Pièces de rechange/accessoires »).
	Les pentes/dénivelés dans la zone délimitée sont trop raides.	A une distance de 30 cm du câble périphérique 11 , une pente ne devrait pas dépasser 19° (35 %).
		A une distance de 40 cm du câble périphérique 11 , un dénivelé ne devrait pas dépasser 10° (17 %).
	Des perturbations du signal se produisent en raison d'un mauvais positionnement de la station de charge 22 .	Dans la zone d'entrée de la station de charge 22 , le câble périphérique 11 doit être posé en ligne droite sur une longueur d'au moins 2 m.
Derrière la station de charge 22 , le câble périphérique 11 doit être posé en ligne droite sur une longueur d'au moins 1 m.		
Ne placez pas le bloc d'alimentation 15 et ne stockez pas de câble périphérique excédentaire 11 à proximité immédiate de la station de charge 22 .		
Évitez les boucles dans les câbles du bloc d'alimentation 15 .		
Évitez les boucles dans le câble périphérique 11 .		
Les lames 21 ne tournent pas.	L'unité de coupe est bloquée par l'herbe.	Enlevez l'herbe (voir « Maintenance »).
	Les vis des lames 20 sont desserrées.	Serrez les vis de lame 20 (voir « Maintenance »).

Problème	Cause possible	Solution
Des bruits anormaux, des claquements ou des vibrations apparaissent.	Les vis des lames [20] sont desserrées.	Serrez les vis de lame [20] (voir « Maintenance »).
	Les lames [21] sont endommagées.	Remplacez les lames [21] (voir « Maintenance »).

● Nettoyage et entretien

⚠ AVERTISSEMENT !



Retirez le dispositif de blocage avant d'effectuer des travaux sur le produit ou de le soulever !



Prière de porter des gants protecteurs !

⚠ PRUDENCE ! Risque de blessures et de dégâts matériels !

- ▶ Avant le nettoyage, la maintenance, le stockage et le transport :
 - Éteignez le produit (voir « Activer/désactiver »).
 - Retirez la batterie [33] du produit (voir « Mise en place/retrait de la batterie »).
 - Assurez-vous que toutes les pièces en mouvement se sont complètement arrêtées.
 - Débranchez le bloc d'alimentation [15] de l'alimentation électrique.

REMARQUE

- ▶ Effectuez régulièrement les opérations de nettoyage et d'entretien décrites dans les paragraphes suivants. Cela vous garantira une utilisation longue et fiable.

REMARQUE

- ▶ Faites effectuer par notre centre de service les travaux de réparation et d'entretien qui ne sont pas décrits dans ce mode d'emploi (voir « Service après-vente »). Utilisez uniquement des pièces d'origine.

● Nettoyage

⚠ AVERTISSEMENT ! Risque d'électrocution !

- ▶ Ne pulvérisez jamais le produit et les accessoires avec de l'eau.
- ▶ Ne plongez pas le produit et les accessoires dans l'eau.
- ▶ Ne nettoyez pas le produit et les accessoires sous l'eau courante.

⚠ ATTENTION ! Risque de détérioration du produit !

- ▶ Pour nettoyer le produit et les accessoires, n'utilisez pas de produits chimiques, alcalins, abrasifs ou autres produits de nettoyage ou de désinfection agressifs, car ils peuvent endommager les surfaces.
- ▶ N'utilisez pas d'objets durs ou à arêtes vives pour le nettoyage.

Produit

- Nettoyez le produit avec un chiffon sec et doux. En cas de salissures tenaces, utilisez une brosse ou un chiffon légèrement humidifié.

- Laissez le produit complètement sécher.

Station de charge

1. Débranchez le câble de charge **27** du câble du bloc d'alimentation **15**.
2. Débranchez le domino de raccordement **19** avec le câble périphérique **11** de l'unité de charge **23**.
3. Desserrer les 6 vis **13** avec la clé pour vis à six pans creux **14**.
4. Desserrez les 4 vis **18** et séparez l'unité de charge **23** de la plaque de fond **26**.
5. Nettoyez l'unité de charge **23** et la plaque de fond **26** avec un chiffon doux et sec. En cas de salissures tenaces, utilisez une brosse ou un chiffon légèrement humidifié. Les broches de charge **24** ne doivent pas être humides.
6. Laissez l'unité de charge **23** et la plaque de fond **26** sécher complètement.
7. Remontez la station de charge **22** dans l'ordre inverse, raccordez tous les câbles et fixez-les au sol (voir « Installation »).

● Maintenance

REMARQUE

- ▶ Les lames **21** sont réversibles. Si les lames sont émoussées d'un côté, retournez-les (voir « Retourner les lames »).
- ▶ Si les lames **21** sont émoussées des deux côtés, faites-les affûter par un spécialiste.
- ▶ Si les lames **21** sont endommagées ou présentent un déséquilibre, elles doivent être remplacées (voir « Remplacer les lames » et « Pièces de rechange/accessoires »).

- Avant chaque utilisation : Vérifiez que le produit et les accessoires ne sont pas usés, endommagés ou détachés. Si

nécessaire, remplacez les pièces usées ou endommagées et serrez les pièces desserrées. Respectez toujours les exigences techniques (voir « Données techniques »).

- Vérifiez que les couvercles et les dispositifs de protection ne sont pas endommagés et qu'ils sont bien en place, et faites-les remplacer si nécessaire.

Retourner les lames

Fig. J

1. Retournez le produit.
2. Desserrez les vis de la lame **20** à l'aide d'une clé de 10 (non fournie).
3. Retournez les lames **21**.
4. Fixez les lames **21** avec les vis de lame **20**.

Remplacer les lames

Fig. J

1. Retournez le produit.
2. Desserrez les vis de la lame **20** à l'aide d'une clé de 10 (non fournie).
3. Retirez les anciennes lames **21**.
4. Fixez les nouvelles lames **21** avec les vis de lames **20**.

Éliminez les corps étrangers/les blocages

1. Retournez le produit.
2. Retirez délicatement le corps étranger/le blocage à l'aide d'une brosse, d'une pincette ou à la main.

Réparer un câble périphérique cassé

Fig. L

1. Retirez environ 10 mm d'isolation aux deux extrémités du câble périphérique **11** à l'aide d'une pince à dénuder.
2. Branchez une extrémité du câble périphérique **11** dans un emplacement de la pièce de jonction **17**.

3. Branchez l'autre extrémité du câble périphérique [11] dans l'autre emplacement de la pièce de jonction [17].
4. Serrez le couvercle de la pièce de jonction [17] à l'aide d'une pince (non fournie) pour assurer une bonne étanchéité.

● Rangement

- N'enveloppez pas le produit dans un sac en nylon, car l'humidité pourrait s'accumuler et entraîner la formation de moisissures.
- Avant le rangement : Nettoyez le produit (voir « Nettoyage »).
- Rangez le produit et les accessoires
 - propres,
 - secs,
 - à l'abri de la poussière,
 - hors de la portée des enfants.

Batterie

- La température de stockage de la batterie [33] doit être comprise entre 0 °C et +45 °C. Évitez les températures extrêmes, qu'elles soient froides ou chaudes. La batterie pourrait alors perdre en puissance.
- Avant le stockage à long terme (par ex. en hiver) : Rangez la batterie [33] seulement lorsqu'elle est partiellement chargée. La batterie doit être chargée entre 50 % et 80 %.
- En cas de stockage de longue durée : Vérifier le niveau de charge de la batterie [33] environ tous les 3 mois. Si nécessaire, rechargez la batterie.

Pause hivernale

- Débranchez le câble périphérique [11] de la station de charge [22].
- Isoler les extrémités du câble périphérique [11] avec du ruban adhésif.
- Après la pause hivernale : Nettoyez les contacts dans le compartiment des piles rechargeables [32] et les broches

de charge [24] à l'aide d'une brosse en laiton afin d'éviter tout problème lors de la charge.

● Transport

- Portez le produit par la poignée de transport [35]. Les lames [21] doivent être orientées à l'opposé du corps (fig. K).
- Protégez le produit contre les chocs et les fortes vibrations, notamment lors du transport dans des véhicules.
- Sécurisez le produit contre tout glissement et basculement.

● Pièces de rechange/ accessoires

- Les clients peuvent se procurer des pièces de rechange et accessoires compatibles via services.swap-europe.com.
- Pour plus d'informations, contactez le service d'assistance téléphonique de (voir « Service après-vente »).
- Ayez le numéro des pièces à portée de main pour votre commande.

Numéro des pièces	Désignation
[11]	Câble périphérique
[12]	Crochet
[13]	Vis (pour la station de charge)
[15]	Bloc d'alimentation
Set :	
[20]	Vis de lame (M5x7)
[21]	Lame
[23]	Unité de charge
[26]	Plaque du fond

● Mise au rebut

L'emballage se compose de matières recyclables pouvant être mises au rebut dans les déchetteries locales.



Veillez respecter l'identification des matériaux d'emballage pour le tri sélectif, ils sont identifiés avec des abréviations (a) et des chiffres (b) ayant la signification suivante : 1-7 : plastiques/20-22 : papiers et cartons/80-98 : matériaux composite.

Produit :



Points de collecte sur www.quefairemedechets.fr
Privilégiez la réparation ou le don de votre appareil !

Le produit ainsi que les accessoires et les matériaux d'emballage sont recyclables et relèvent de la responsabilité élargie du producteur.

Éliminez-les séparément, en suivant l'Info-tri illustrée, dans l'intérêt d'un meilleur traitement des déchets.

Le logo Triman n'est valable qu'en France.



Votre mairie ou votre municipalité vous renseigneront sur les possibilités de mise au rebut des produits usagés.



Afin de contribuer à la protection de l'environnement, veuillez ne pas jeter votre produit usagé dans les ordures ménagères, mais éliminez-le de manière appropriée. Pour obtenir des renseignements concernant les points de collecte et leurs horaires d'ouverture, vous pouvez contacter votre municipalité.

Les piles/piles rechargeables défectueuses ou usagées doivent être recyclées. Les piles et/ou piles rechargeables et/ou le produit doivent être retournés dans les centres de collecte proposés.



Pollution de l'environnement par la mise au rebut incorrecte des piles/piles rechargeables !

Retirez les piles/le pack de piles du produit avant sa mise au rebut.

Les piles/piles rechargeables ne doivent pas être mises au rebut avec les ordures ménagères. Elles peuvent contenir des métaux lourds toxiques et doivent être considérées comme des déchets spéciaux. Les symboles chimiques des métaux lourds sont les suivants : Cd = cadmium, Hg = mercure, Pb = plomb. Pour cette raison, veuillez toujours déposer les piles/piles rechargeables usagées dans les conteneurs de recyclage communaux.

● Garantie

Article L217-16 du Code de la consommation

Lorsque l'acheteur demande au vendeur, pendant le cours de la garantie commerciale qui lui a été consentie lors de l'acquisition ou de la réparation d'un bien meuble, une remise en état couverte par la garantie, toute période d'immobilisation d'au moins sept jours vient s'ajouter à la durée de la garantie qui restait à courir. Cette période court à compter de la demande d'intervention de l'acheteur ou de la mise à disposition pour réparation du bien en cause, si cette mise à disposition est postérieure à la demande d'intervention.

Indépendamment de la garantie commerciale souscrite, le vendeur reste tenu des défauts de conformité du bien et des vices rédhibitoires dans les conditions prévues aux articles L217-4 à L217-13 du

Code de la consommation et aux articles 1641 à 1648 et 2232 du Code Civil.

Article L217-4 du Code de la consommation

Le vendeur livre un bien conforme au contrat et répond des défauts de conformité existant lors de la délivrance.

Il répond également des défauts de conformité résultant de l'emballage, des instructions de montage ou de l'installation lorsque celle-ci a été mise à sa charge par le contrat ou a été réalisée sous sa responsabilité.

Article L217-5 du Code de la consommation

Le bien est conforme au contrat :

- 1° S'il est propre à l'usage habituellement attendu d'un bien semblable et, le cas échéant :
 - s'il correspond à la description donnée par le vendeur et posséder les qualités que celui-ci a présentées à l'acheteur sous forme d'échantillon ou de modèle ;
 - s'il présente les qualités qu'un acheteur peut légitimement attendre eu égard aux déclarations publiques faites par le vendeur, par le producteur ou par son représentant, notamment dans la publicité ou l'étiquetage ;
- 2° Ou s'il présente les caractéristiques définies d'un commun accord par les parties ou être propre à tout usage spécial recherché par l'acheteur, porté à la connaissance du vendeur et que ce dernier a accepté.

Article L217-12 du Code de la consommation

L'action résultant du défaut de conformité se prescrit par deux ans à compter de la délivrance du bien.

Article 1641 du Code civil

Le vendeur est tenu de la garantie à raison des défauts cachés de la chose vendue qui la rendent impropre à l'usage auquel on la destine, ou qui diminuent tellement cet usage que l'acheteur ne l'aurait pas acquise, ou n'en aurait donné qu'un moindre prix, s'il les avait connus.

Article 1648 1er alinéa du Code civil

L'action résultant des vices rédhibitoires doit être intentée par l'acquéreur dans un délai de deux ans à compter de la découverte du vice.

Les pièces détachées indispensables à l'utilisation du produit sont disponibles pendant la durée de la garantie du produit.

Le produit a été fabriqué selon des critères de qualité stricts, et contrôlé consciencieusement avant sa livraison. En cas de défaut de matériau ou de fabrication, vous avez des droits légaux vis-à-vis du vendeur du produit. Vos droits légaux ne sont en aucun cas limités par notre garantie mentionnée ci-dessous.

La garantie de ce produit est de 3 ans à partir de la date d'achat. La période de garantie commence à la date d'achat. Conservez l'original de la preuve d'achat dans un endroit sûr car ce document est nécessaire pour prouver l'achat.

Tout dommage ou défaut déjà présent au moment de l'achat doit être signalé immédiatement après le déballage du produit.

Si le produit présente un défaut de matériau ou de fabrication dans les 3 ans qui suivent la date d'achat, nous le réparerons ou le remplacerons – à notre choix – gratuitement pour vous. La période de garantie n'est pas prolongée par une demande de garantie acceptée. Cette mesure s'applique également pour les pièces remplacées et réparées.

Cette garantie est annulée si le produit a été endommagé ou utilisé ou entretenu de manière incorrecte.

La garantie couvre les défauts de matériels et de fabrication. Cette garantie ne couvre pas les pièces du produit soumises à une usure normale, et qui sont donc considérées comme des pièces d'usure (par exemple les piles, tuyaux, les cartouches d'encre), ni les dommages aux pièces fragiles, par exemple les interrupteurs ou les pièces en verre.

● Faire valoir sa garantie

Afin de garantir la rapidité de traitement de votre demande, veuillez tenir compte des indications suivantes :

Pour toute demande, veuillez conserver le ticket de caisse et le numéro de référence de l'article (IAN 537675_2507) au titre de preuves d'achat.

Le numéro de référence de l'article est indiqué sur la plaque signalétique du produit, sur une gravure présente sur celui-ci, sur la page de couverture de votre manuel (en bas à gauche) ou sur l'autocollant placé sur la face arrière ou inférieure du produit.

En cas de dysfonctionnement de l'appareil ou de tout autre défaut, contactez en premier lieu le service après-vente par téléphone ou par e-mail aux coordonnées indiquées ci-dessous.

Tout produit considéré comme défectueux peut alors être envoyé sans frais de port supplémentaires au service clientèle indiqué, accompagné de la preuve d'achat (ticket de caisse) et d'une description écrite du défaut mentionnant également sa date d'apparition.



Le site parkside-diy.com vous permet de visualiser et de télécharger ce mode d'emploi ainsi que de nombreux autres manuels. Ce code QR vous permet d'accéder directement au site parkside-diy.com. Sélectionnez votre pays et cherchez les modes d'emploi dans le champ de recherche. La numéro de référence de l'article (IAN) 537675_2507 vous permet d'accéder au mode d'emploi se rapportant à votre article.

● Service après-vente

FR Service après-vente France

Tél.: 0800907612

Formulaire de contact sur
parkside-diy.com

IAN 537675_2507

BE Service après-vente Belgique

Tél.: 080012614

Formulaire de contact sur
parkside-diy.com

IAN 537675_2507

CH Service après-vente Suisse

Tél.: 0800563601

Formulaire de contact sur
parkside-diy.com

IAN 537675_2507

● Pour toute autre demande relative à un produit

Pays/ région	Société/ contact	Adresse	E-mail/URL	Téléphone
Europe (contact principal)	SWAP Verdun	ZA des Barthes 8, rue Gustave Eiffel 82600 Verdun/ Garonne, France	services.swap-europe.com	+33 532 930 470
France + Belgique (contact principal)	Depot Loc	Rue du Rivage, 59320 Sequedin	atelier@depot-loc.fr	+33 03204 88094
France + Belgique	Vert Mécanik	333 Rue de Leers, 59150 Wattrelos	contact@vertmecanik.com	+33 06832 82309
France + Belgique	Bail Services 59	9 Place de l'Expansion, 59264 Onnaing	bailservices59@orange.fr	+33 03272 85308
Pays-Bas	Camiel (CGB Janssen)	Musschen- broekstraat 47, 1000AP Eind- hoven	cgbjanssen@gmail.com	+31 611 280 321
Autriche	Rasenrobo- ter Pro	Camiel Musschen- broekstraat 47, 1000AP Eind- hoven	rasenrobo- terpro@outlook.com	+31 611 280 321
Pologne	Fix it	30-864 Kraków, ul. Nad Serafą 56A	sales@fixit.pl	–
Lituanie	Natalia	Jurgio Baltrušaičio Str. 9, LT-06145 Vilnius	office@linguafield.com	–

● Déclaration UE de conformité

FR

DÉCLARATION UE DE CONFORMITÉ (n° 537675_2507)

IAN : 537675_2507
Identification du produit : "PARKSIDE" 20 V Tondeuse robot
Numéro de modèle : HG13928

L'objet de la déclaration décrit ci-dessus est conforme à la législation d'harmonisation de l'Union applicable:

Directive 2006/42/CE
Directive 2014/53/UE
Directive 2011/65/UE avec toutes les modifications connexes

Références des normes harmonisées ou références aux autres spécifications techniques par rapport auxquels la conformité est déclarée :

N° / Pièces
Directive 2006/42/CE
EN 60335-1:2012/A15:2021
EN 50636-2-107:2015/A3:2021
Directive 2014/53/UE
Santé et sécurité (article 3, paragraphe 1, point a))
EN 60335-1:2012/A15:2021
EN 50636-2-107:2015/A3:2021
EN 50663:2017
EN 62311:2008
EN 62233:2008
CEM (art.3(1)(b))
EN IEC 55014-1:2021
EN IEC 55014-2:2021
EN IEC 61000-3-2:2019/A1:2021/A2:2024
EN 61000-3-3:2013/A1:2019/A2:2021
EN 301 489-1 V2.2.3:2019
EN 301 489-3 V2.3.2:2023
EN 301 489-17 V3.3.1:2024
Spectre (art.3(2))
EN 300 328 V2.2.2:2019
EN 303 447 V1.3.1:2022

L'objet de la déclaration décrite ci-dessus est conforme à la directive 2011/65/UE du Parlement européen et du Conseil du 8 juin 2011 relative à la limitation de l'utilisation de certaines substances dangereuses dans les équipements électriques et électroniques :

N° / Pièces
EN IEC 63000:2018

Détenteur de la documentation technique : OWIM GmbH & Co.KG

Signé par et au nom de:

OWIM GmbH & Co. KG, Stiftsbergstraße 1, 74167 Neckarsulm, Allemagne

Cette déclaration de conformité est délivrée sous la seule responsabilité du fabricant.

Traduction de la déclaration de conformité d'origine

Neckarsulm
Lieu

14/11/2025
Date

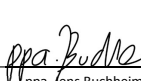
ppa. Jens Buchheim
Fondé de pouvoir



ppa. Dr. Thorsten Maier
Fondé de pouvoir



Lijst van gebruikte pictogrammen/symbolen	Pagina 129
Inleiding	Pagina 130
Beoogd gebruik	Pagina 130
Leveringsomvang	Pagina 131
Lijst van onderdelen	Pagina 131
Technische gegevens	Pagina 131
Veiligheidsaanwijzingen	Pagina 133
Algemene veiligheidsaanwijzingen voor elektrische apparaten	Pagina 133
Veiligheidsaanwijzingen voor robotmaaiers op batterijen	Pagina 136
Wat te doen in noodgevallen	Pagina 138
Overige risico's	Pagina 138
Voor het eerste gebruik	Pagina 138
Product uitpakken	Pagina 138
Installatie	Pagina 139
Netvoedingsadapter monteren	Pagina 139
Laadstation samenstellen	Pagina 139
Laadstation positioneren	Pagina 139
Begrenzingskabel leggen	Pagina 140
Hindernissen	Pagina 141
Begrenzingskabel op laadstation aansluiten	Pagina 142
Laadstation/beschermbeugel bevestigen	Pagina 143
Voorbereiding	Pagina 143
Snijhoogte instellen	Pagina 143
Accu plaatsen/verwijderen	Pagina 143
Accu opladen	Pagina 144
Ladingsniveau op product controleren	Pagina 144
Ladingsniveau op accu controleren	Pagina 144
Symbolen op het laadstation	Pagina 145
Ingebruikname	Pagina 145
Functies van de toetsen	Pagina 145
4-cijferige PIN	Pagina 146
Eerste maal inschakelen	Pagina 146
Tijdschema instellen	Pagina 146
Tijdschema wissen	Pagina 146
Werktijd instellen	Pagina 147
Secundaire gebieden instellen	Pagina 147
Spotmodus (doelmatig maaien)	Pagina 148
Regensensor deactiveren/activeren	Pagina 148

App PARKSIDE	Pagina 149
Voorwaarden.	Pagina 149
WiFi op product activeren.	Pagina 149
Product met de app PARKSIDE verbinden.	Pagina 149
Het product bewaken en bedienen	Pagina 150
Product uit de app PARKSIDE verwijderen	Pagina 150
Bepalingen gegevensbescherming	Pagina 150
Tip voor gegevensbescherming	Pagina 150
Instellingen	Pagina 150
Menuoverzicht	Pagina 151
Talen	Pagina 151
Datum & tijd	Pagina 151
PIN wijzigen	Pagina 151
Fouten-/werkprotocol en apparaatinformatie weergeven.	Pagina 152
Resetten naar fabrieksinstellingen	Pagina 152
Firmware controleren/bijwerken	Pagina 152
Bediening	Pagina 153
In-/uitschakelen	Pagina 153
Werkinstructies	Pagina 153
Bedrijf handmatig onderbreken/voortzetten.	Pagina 154
Volgens tijdschema of handmatig maaaien	Pagina 154
Terugkeren naar laadstation	Pagina 154
Status-/foutmeldingen op het display	Pagina 155
Probleemoplossing	Pagina 157
Schoonmaken en onderhoud	Pagina 159
Schoonmaken.	Pagina 159
Onderhoud	Pagina 160
Opbergen	Pagina 161
Transport.	Pagina 161
Reserveonderdelen/accessoires	Pagina 161
Afvoer	Pagina 162
Garantie	Pagina 162
Afwikkeling in geval van garantie	Pagina 163
Service	Pagina 163
Voor alle andere productgerelateerde vragen.	Pagina 164
EU-Conformiteitsverklaring	Pagina 165

Lijst van gebruikte pictogrammen/symbolen

	GEVAAR! – Duidt op een gevaar met een hoog risico dat ernstig letsel of de dood tot gevolg kan hebben, als dit niet wordt voorkomen (bijvoorbeeld verstikkingsgevaar)	 Lees de gebruiksaanwijzing!
		 Draag veiligheidshandschoenen!
	WAARSCHUWING! – Duidt op een gevaar met een middelmatig risico dat ernstig letsel of de dood tot gevolg kan hebben, als dit niet wordt voorkomen (bijv. gevaar voor elektrische schokken)	 Beschermingsklasse II (dubbele isolatie)
		 Beschermingsklasse III
	VOORZICHTIG! – Duidt op een gevaar met een laag risico dat licht tot matig letsel tot gevolg kan hebben, als dit niet wordt voorkomen (bijv. verbrandingsgevaar)	 Houd omstanders en kinderen uit de buurt van het product!
		 VOORZICHTIG – nalopen van de snij-eenheid
	OPGELET! – Waarschuwt voor mogelijke schade aan eigendommen (bijv. kortsluitingsgevaar)	 Spuit het product niet met water af!
		 GEVAAR – houd handen en voeten op een veilige afstand!
 	WAARSCHUWING – lees de gebruiksaanwijzing voor het gebruik van het product!	 Verwijderbaar netvoedingsadapter (Model: FY0622102500E/ FY0622102500B)
		 Beveiliging
  	WAARSCHUWING – verwijder de blokkeringsinrichting voordat u werkzaamheden aan het product uitvoert of dit optilt!	 Schakelbare netvoedingadapter
		 Kortsluitvaste, gesloten veiligheidstransformator

 	<p>WAARSCHUWING – houd een veilige afstand bij het gebruik van het product!</p>		<p>Gegarandeerd geluidsvermogensniveau L_{WA} in dB(A)</p>
 	<p>WAARSCHUWING – rijd niet op het product mee!</p>	 	<p>VOORZICHTIG – gebruik het product nooit bij regen!</p>
 	<p>VOORZICHTIG – raak nooit de roterende messen aan!</p>	 <input type="checkbox"/>	<p>Het CE-teken bevestigt dat het product voldoet aan de betreffende EU-richtlijnen.</p> <p>Veiligheidsaanwijzingen Handelingsaanwijzingen</p>

20 V ROBOTMAAIER

● Inleiding

Hartelijk gefeliciteerd met de aankoop van uw nieuwe product. U heeft voor een hoogwaardig product gekozen. De gebruiksaanwijzing is een deel van het product. Deze bevat belangrijke aanwijzingen voor veiligheid, gebruik en verwijdering. Maakt U zich voor de ingebruikname van het product met alle bedienings- en veiligheidsvoorschriften vertrouwd. Gebruik het product alleen zoals beschreven en voor de aangegeven toepassingsgebieden. Overhandig alle documenten bij doorgifte van het product aan derden.

● Beoogd gebruik

- Het product is bedoeld voor het maaien van gazons en grasmatten.
- Het is bedoeld voor het gebruik thuis en gelijksoortige toepassingen. Het product is niet bestemd voor commercieel gebruik.
- Het product is bestemd voor gebruik door volwassenen. Jongeren ouder dan

16 jaar mogen het product uitsluitend onder toezicht gebruiken.

- Het gebruik van het product bij regen of in een vochtige omgeving is verboden.
- Andere manieren van gebruik of veranderingen van het product worden beschouwd als onjuist en kunnen risico's zoals levensgevaar, verwondingen en beschadigingen met zich meebrengen.
- De fabrikant wijst iedere aansprakelijkheid af voor schade die ontstaat door ander gebruik dan het beoogde.
- De exploitant of gebruiker van het product is verantwoordelijk voor ongevallen of persoonlijk letsel en/of materiële schade van derden of hun eigendommen.
- Houd de hand aan alle geldende lokale veiligheidsvoorschriften, normen en verordeningen.
- Het product is onderdeel van de serie **X 20 V TEAM** van **PARKSIDE** en kan met accu's van de serie **X 20 V TEAM** van **PARKSIDE** worden gebruikt. Accu's uit de serie **X 20 V TEAM** mogen alleen worden opgeladen met opladers uit de serie **X 20 V TEAM**.

● Leveringsomvang

⚠ GEVAAR!

- ▶ Zowel het product als het verpakkingsmateriaal zijn geen kinderspeelgoed! Kinderen mogen niet spelen met de plastic zakken, folie en kleine onderdelen! Er bestaat gevaar voor inslikken en verstikking!

- 1 20 V Robotmaaier
- 1 Laadeenheid
- 1 Bodemplaat
- 1 Beschermbegel
- 1 Netvoedingsadapter
- 1 Accu
- 1 Begrenzingskabel (150 m)
- 6 Schroeven (voor laadstation)
- 4 Schroeven (ST4×14)
- 200 Haken
- 1 Inbussleutel
- 1 Kroonsteen
- 3 Reservemessen
- 3 Schroeven voor reservemessen (M5×7)
- 5 Verbindingsstukken (voor begrenzingskabel)
- 1 Gebruiksaanwijzing

● Lijst van onderdelen

Vouw voor het lezen de bladzijden met de afbeeldingen uit en maak uzelf daarna vertrouwd met alle functionaliteit van het product.

Afb. A

- 1 Toets  (aan/uit, start)
- 2 Toets  (terugkeren naar laadstation)
- 3 Toets  (terug/afbreken)
- 4 Toets  (omhoog/verhogen)
- 5 Toets  (omlaag/verlagen)
- 6 Toets **OK** (bevestigen)
- 7 Accuvakafdekking
- 8 Snijhoogte-draairegelaar
- 9 Toets **STOP**
- 10 Display
- 11 Begrenzingskabel

- 12 Haken
- 13 Schroef (voor laadstation)
- 14 Inbussleutel
- 15 Netvoedingsadapter
- 16 Beschermbegel
- 17 Verbindingsstuk (voor begrenzingskabel)
- 18 Schroef (ST4×14)
- 19 Kroonsteen
- 20 Messchroef (M5×7)
- 21 Mes
- 22 Laadstation
- 23 Laadeenheid
- 24 Oplaadpennen
- 25 Indicator (werkplek)
- 26 Bodemplaat
- 27 Laadkabel

Afb. F

- 28 Afdekking
- 29 LED

Afb. G

- 30 Groef

Afb. I

- 31 Greep
- 32 Accuvak
- 33 Accu
- 34 Ontgrendelknop

Afb. K

- 35 Draaggreep

● Technische gegevens

Robotmaaier	PAMR 750 A1
Modelnummer:	HG13928
Nominale spanning:	20 V ===
IP-beschermingsklasse:	IPX4
Toerental onbelast n ₁ :	3100 min ⁻¹
Snijbreedte:	20 cm
Snijhoogte:	20–60 mm
Gewicht (zonder accu):	7,2 kg

Laadeenheid	TYM L1-CS
Voedingsspanning/-stroom:	21 V $\overline{=}$, 2,5 A
Uitgangsspanning/-stroom:	21 V $\overline{=}$, 2,4 A
IP-beschermingsklasse:	IPX4
Gewicht:	1,87 kg

Netvoedingsadapter	
– VDE:	FY0622102500E
– BS:	FY0622102500B
Voedingsspanning/-stroom:	100–240 V~, 50/60 Hz, 1,8 A
Uitgangsspanning/-stroom:	21 V $\overline{=}$, 2,5 A
IP-beschermingsklasse:	IP65
Buitemtemperatuur t_a :	max. 50 °C

Accu	PAP 204 A1
Type:	Lithium-ion
Nominale spanning:	max. 20 V $\overline{=}$
Capaciteit:	4,0 Ah
Energiewaarde:	80 Wh
Cellen:	10

Radiotransmissie

Frequentiebereik	
– WiFi:	2400–2483,5 MHz
– Bluetooth:	2400–2483,5 MHz
– Begrenzingskabel:	83,3 kHz
Zendvermogen	
– WiFi:	max. 19 dBm
– Bluetooth:	max. 8 dBm
– Begrenzingskabel:	max. 50 dBa/10 m

Geluidsemisiewaarden

Geluidsdrukniveau L_{pA} :	56 dB
Onzekerheid K_{pA} :	2,26 dB
Geluidsvermogenspeil L_{WA}	
– gegarandeerd:	69 dB
– gemeten:	67 dB
Onzekerheid K_{WA} :	2,26 dB

Accu's en opladers

⚠ WAARSCHUWING! Risico op persoonlijk letsel en materiële schade door onjuist gebruik van de accu's!

► Raadpleeg de veiligheidstips en opmerkingen over het opladen en het juiste gebruik die zijn opgenomen in de gebruiksaanwijzing van de accu's en de oplader van de serie **X 20 V TEAM**.

► In de aparte gebruiksaanwijzing vindt u een gedetailleerde beschrijving van het opladen en andere informatie.

- Het product is onderdeel van de serie **X 20 V TEAM** van **PARKSIDE** en kan met accu's van de serie **X 20 V TEAM** van **PARKSIDE** worden gebruikt. Accu's uit de serie **X 20 V TEAM** mogen alleen worden opgeladen met opladers uit de serie **X 20 V TEAM**.
- Het product is compatibel met alle **X 20 V TEAM**-accu's. Voor optimale prestaties raden wij u aan de hieronder genoemde accu's te gebruiken:
 - **PAP 20 B1**
 - **PAP 204 A1**
 - **Smart PAPS 204 A1**
 - **Smart PAPS 208 A1**
- Wij raden u aan om deze accu's met de volgende opladers op te laden:
 - **PLG 20 C1**
 - **PLG 20 C3**
 - **PLG 201 A1**
 - **PDSL G 20 A1**
 - **PDSL G 20 B1**

- Klanten uit de volgende landen kunnen in de Lidl-onlineshops compatibele vervangende batterijen en opladers bestellen:
Duitsland (lidl.de), Frankrijk (lidl.fr), België (lidl.be), Tsjechische Republiek (lidl.cz), Nederland (lidl.nl), Polen (lidl.pl), Slowakije (lidl.sk), Spanje (lidl.es)
Klanten uit alle andere landen kunnen deze bestellen op www.optimex-shop.com.



Veiligheidsaanwijzingen

- **Algemene veiligheidsaanwijzingen voor elektrische apparaten**

WAARSCHUWING!

- ▶ **Lees alle veiligheidsaanwijzingen, tips, afbeeldingen en technische gegevens die met dit elektrische apparaat zijn meegeleverd.** Het zich niet opvolgen van de veiligheidstips en onderstaande aanwijzingen kan elektrische schokken, brand en/of ernstig letsel veroorzaken.

Bewaar alle veiligheidsaanwijzingen en aanwijzingen voor toekomstig gebruik.

Het in de veiligheidsaanwijzingen gebruikte begrip “elektrisch apparaat” heeft betrekking op aan het elektriciteitsnet aangesloten elektrische apparaten (met aansluitsnoer) of op door een accu gevoede elektrische apparaten (zonder aansluitsnoer).

Veiligheid op de werkplek

- 1) **Houd de werkplek schoon en goed verlicht.** Slecht georganiseerde en niet verlichte werkplekken kunnen tot ongevallen leiden.
- 2) **Werk met het elektrische apparaat niet in een omgeving met**

explosiegevaar door de aanwezigheid van brandbare vloeistoffen, gassen of stof. Elektrische apparaten veroorzaken vonken, die het stof of de dampen kunnen doen ontbranden.

- 3) **Houd kinderen en andere personen uit de buurt als het elektrische apparaat wordt gebruikt.** Als u wordt afgeleid, kunt u de controle over het elektrische apparaat verliezen.

Elektrische veiligheid

- 1) **De aansluitstekker van het elektrische apparaat moet in het stopcontact passen. De stekker mag op geen enkele manier worden veranderd. Gebruik geen verloopstekkers in combinatie met geaarde elektrische apparaten.** Ongewijzigde stekkers en passende stopcontacten verminderen het risico op elektrische schokken.
- 2) **Voorkom lichamelijk contact met geaarde oppervlakken zoals buizen, verwarmingsapparatuur, fornuizen en koelkasten.** Het risico op elektrische schokken is groter als uw lichaam is geaard.
- 3) **Houd elektrische apparaten uit de buurt van regen of vocht.** Het binnendringen van water in een elektrisch apparaat verhoogt het risico op elektrische schokken.
- 4) **Gebruik het aansluitsnoer niet voor een ander doel, zoals het dragen of ophangen van het elektrische apparaat of om de netstekker uit het stopcontact te trekken. Houd het aansluitsnoer uit de buurt van hitte, olie, scherpe voorwerpen of zich bewegende onderdelen.** Een beschadigd of verward aansluitsnoer verhoogt het risico op elektrische schokken.
- 5) **Als u met een elektrische apparaat buiten werkt, gebruik dan alleen verlengsnoeren die ook geschikt**

zijn voor gebruik buitenshuis. Het gebruik van een verlengsnoer geschikt voor werken buitenshuis vermindert het risico op elektrische schokken.

- 6) **Als het gebruik van het elektrische apparaat in een vochtige omgeving niet kan worden vermeden, gebruik dan een aardlekschakelaar.** Gebruik van een aardlekschakelaar vermindert het risico op elektrische schokken.

Persoonlijke veiligheid

- 1) **Wees altijd attent, let op wat u doet en ga met overleg te werk als u met een elektrisch apparaat werkt. Gebruik een elektrisch apparaat niet als u moe bent of onder de invloed van drugs, alcohol of medicijnen verkeert.** Een moment van onoplettendheid bij het gebruik van een elektrisch apparaat kan ernstige verwondingen veroorzaken.
- 2) **Draag een persoonlijke veiligheidsuitrusting en altijd een veiligheidsbril.** Het dragen van een persoonlijke veiligheidsuitrusting zoals een stofmasker, antislip-veiligheidsschoenen, een veiligheidshelm of gehoorbescherming, afhankelijk van het type en het gebruik van het elektrische apparaat, vermindert het risico op letsel.
- 3) **Vermijd onbedoeld inschakelen. Zorg ervoor dat het elektrische apparaat is uitgeschakeld voordat u het aansluit op de stroomvoorziening en/of de accu of het optilt of draagt.** Als u bij het dragen van het elektrische apparaat uw vinger op de schakelaar houdt of het elektrische apparaat aansluit op de stroomvoorziening terwijl het al is ingeschakeld, dan kan dit tot ongevallen leiden.
- 4) **Verwijder inzetgereedschap of moersleutels voordat u het elektrische apparaat inschakelt.** Een werktuig of sleutel die zich in

een draaiend onderdeel van een elektrisch apparaat bevindt, kan letsel veroorzaken.

- 5) **Vermijd een abnormale lichaamshouding. Zorg ervoor dat u stevig staat en dat u altijd uw evenwicht bewaart.** Op die manier kunt u het elektrische apparaat in onverwachte situaties beter onder controle houden.
- 6) **Draag geschikte kleding. Draag geen wijde kleding of sieraden. Houd haren, kleding en handschoenen uit de buurt van bewegende onderdelen.** Losse kleding, sieraden en lang haar kunnen door bewegende delen worden gegrepen.
- 7) **Als stofafzuig- en opvangvoorzieningen voor stof kunnen worden aangebracht, zorg er dan voor dat deze zijn aangesloten en correct worden gebruikt.** Gebruik van een stofafzuiging kan gevaar door stof verminderen.
- 8) **Laat u niet in slaap sussen door een onterecht gevoel van veiligheid en veronachtzaam nooit de veiligheidsregels voor elektrische apparaten, ook niet wanneer u vertrouwd bent met het elektrische apparaat doordat u er vaak mee werkt.** Achteloos te werk gaan kan binnen een fractie van een seconde ernstig letsel veroorzaken.

Gebruik en behandeling van het elektrische apparaat

- 1) **Belast het elektrische apparaat niet overmatig. Gebruik voor uw werk het daarvoor bestemde elektrische apparaat.** Met een geschikt elektrisch apparaat werkt u beter en veiliger in het aangegeven vermogensbereik.
- 2) **Gebruik een elektrisch apparaat nooit als de aan/uit-schakelaar ervan defect is.** Een elektrisch apparaat dat niet meer in- of uitgeschakeld

- kan worden, is gevaarlijk en moet gerepareerd worden.
- 3) **Trek de stekker uit de stekkerdoos en/of verwijder de uitneembare accu, voordat u het apparaat instelt, inzetgereedschap wisselt of het elektrische apparaat opbergt.** Deze voorzorgsmaatregelen voorkomen dat het elektrische apparaat onbedoeld wordt gestart.
 - 4) **Berg elektrische apparaten die niet gebruikt worden, op buiten het bereik van kinderen. Laat het elektrische apparaat niet gebruiken door personen die hiermee niet vertrouwd zijn of deze aanwijzingen niet hebben gelezen.** Elektrische apparaten zijn gevaarlijk als ze door onervaren personen worden gebruikt.
 - 5) **Onderhoud elektrische apparaten en inzetgereedschap altijd zorgvuldig. Controleer of bewegende delen correct werken en niet klemmen en of er geen onderdelen zijn gebroken of zodanig zijn beschadigd dat ze de werking van het elektrische apparaat nadelig beïnvloeden. Laat beschadigde onderdelen repareren voordat u het elektrische apparaat gaat gebruiken.** Veel ongelukken worden veroorzaakt door slecht onderhouden elektrische apparaten.
 - 6) **Houd snijwerktuigen scherp en schoon.** Met zorg onderhouden snijwerktuigen lopen minder vaak vast en zijn gemakkelijker te sturen als de snijvlakken scherp zijn.
 - 7) **Gebruik elektrische apparaten, accessoires, inzetgereedschap, etc. zoals in deze aanwijzingen is aangegeven. Houd daarbij rekening met de arbeidsomstandigheden en de werkzaamheden die moeten worden verricht.** Gebruik van elektrische apparaten voor andere dan de bestemde doeleinden kan gevaarlijke situaties veroorzaken.

- 8) **Zorg ervoor dat de handgrepen en greepvlakken droog, schoon en olie- en vetvrij blijven.** Gladde grepen en greepvlakken maken veilige bediening en controle van het elektrische apparaat in onvoorziene omstandigheden onmogelijk.

Gebruik en behandeling van het accu-apparaat

- 1) **Laad accu's alleen op met opladers die door de fabrikant worden aanbevolen.** Bij een oplader die geschikt is voor een bepaald soort accu's, bestaat brandgevaar als het voor andere soorten accu's gebruikt wordt.
- 2) **Gebruik in de elektrische apparaten alleen accu's die daarvoor zijn bestemd.** Gebruik van andere accu's kan letsel en brandgevaar veroorzaken.
- 3) **Houd de niet gebruikte accu uit de buurt van paperclips, munten, sleutels, spijkers, schroeven, of andere kleine metalen voorwerpen die kortsluiting kunnen veroorzaken.** Kortsluiting tussen accupolen kan brandwonden of brand veroorzaken.
- 4) **Bij onjuist gebruik kan vloeistof uit de accu naar buiten lekken. Vermijd contact daarmee. Bij toevallig contact met water afspoelen. Als de vloeistof in de ogen komt, raadpleeg dan bovendien een arts.** Lekkende accuvloeistof kan irritatie van de huid of brandwonden veroorzaken.
- 5) **Gebruik geen beschadigde of gemodificeerde accu's.** Beschadigde of gemodificeerde accu's kunnen zich onvoorspelbaar gedragen en kunnen gevaar voor brand, explosies of letsel veroorzaken.
- 6) **Stel accu's niet bloot aan vuur en hoge temperaturen.** Vuur of temperaturen van meer dan +130 °C kunnen een explosie veroorzaken.

- 7) **Volg alle aanwijzingen voor het opladen op en laad de accu of het op een accu-gereedschap nooit op buiten het in de gebruikshandleiding aangegeven temperatuurbereik.** Onjuist opladen of opladen bij te hoge of te lage temperaturen kan de accu beschadigen en het brandgevaar vergroten.

Service

- 1) **Laat uw elektrische apparaat alleen door gekwalificeerde vakmensen en uitsluitend met originele reserveonderdelen repareren.** Daarmee wordt verzekerd dat de veiligheid van het elektrische apparaat behouden blijft.
- 2) **Verricht geen onderhoud aan beschadigde accu's.** Al het onderhoud aan accu's mag alleen worden uitgevoerd door de fabrikant of zijn daartoe gemachtigde klantendienst.

● Veiligheidsaanwijzingen voor robotmaaiers op batterijen

BELANGRIJK

VOOR GEBRUIK ZORGVULDIG LEZEN

VOOR DE TOEKOMST BEWAREN

- Lees de instructies zorgvuldig. Maak uzelf vertrouwd met de bedieningselementen en het correcte gebruik van het product.
- Laat kinderen, personen met verminderde fysieke, zintuiglijke of mentale capaciteiten of een gebrek aan ervaring en kennis, of personen die niet vertrouwd zijn met deze gebruiksaanwijzing, het product nooit gebruiken. Lokale voorschriften kunnen een leeftijdsgrens voor de gebruiker bepalen.
- De exploitant of gebruiker van het product is verantwoordelijk voor ongevallen of persoonlijk letsel en/of

materiële schade van derden of hun eigendommen.

- Gebruik het product niet op hoogten boven 2000 m.

Vorbereiding

- Volg de aanwijzingen voor de juiste installatie van het automatische begrenzingssysteem (zie "Begrenzingskabel leggen" en "Begrenzingskabel op laadstation aansluiten").
- Controleer regelmatig het gebied waarin het product gebruikt moet worden. Verwijder alle stenen, stokken, kabels, botten en andere vreemde voorwerpen.
- Controleer regelmatig de messen en messchroeven op slijtage en beschadiging. Vervang versleten messen en messchroeven per set om de balans te behouden.
- Indien u het product op openbaar toegankelijke plekken gebruikt, moet u waarschuwingsborden rondom de werkplek plaatsen. De waarschuwingsborden moeten in principe de volgende tekst bevatten: "Waarschuwing! Automatische grasmaaier! Bij de machine uit de buurt blijven! Toezicht op kinderen houden!"

Elektrische veiligheid

- Gebruik de netvoedingsadapter of de laadeenheid niet als de snoeren beschadigd of versleten zijn.
- Indien de snoeren tijdens het gebruik verwikkeld of beschadigd raken, schakel het product uit en ontkoppel de netvoedingsadapter van het elektriciteitsnet.
- Sluit geen beschadigd snoer op het elektriciteitsnet aan. Raak geen beschadigd snoer aan, voordat dit van het elektriciteitsnet is ontkoppeld. Beschadigde snoeren kunnen tot contact met spanningsvoerende delen leiden.

- Houd verlengsnoeren uit de buurt van de werkplek. De messen kunnen verlengsnoeren beschadigen. Er bestaat risico op contact met spanningsvoerende delen.
- Sluit de netvoedingsadapter alleen op een stroomcircuit aan, dat met een aardlekschakelaar met een lekstroom van niet meer dan 30 mA beveiligd is.
- Gebruik het product alleen met de netvoedingsadapter (model: FY0622102500E/FY0622102500B) en de laadeenheid (model: TYM L1-CS) uit de leveringsomvang.

Accu

- Let erop dat de accu met de correcte, door de fabrikant aanbevolen oplader wordt opgeladen. Een incorrect gebruik kan tot een stroomschok, oververhitting of het lekken van corrosieve vloeistof uit de accu leiden.
- Vermijd extreme omgevingsomstandigheden en temperaturen die invloed op de accu kunnen hebben, bijv. radiatoren/direct zonlicht.
- Als de accu lekt, vermijd dan dat de huid, ogen en de slijmvliezen in contact komen met de chemicaliën! Spoel de getroffen plaatsen direct af met schoon water en neem contact op met een arts!



DRAAG VEILIGHEIDSHAND-SCHOENEN! Lekkende of beschadigde accu's kunnen bij contact met de huid brandwonden veroorzaken. Draag in dergelijke gevallen altijd daarvoor geschikte veiligheidshandschoenen.

Bediening

- Gebruik het product niet met defecte beschermkappen of zonder beschermminrichtingen, bijv. afbuigvlakken.
- Houd handen of voeten niet onder resp. in de buurt van roterende delen.
- Blijf altijd uit de buurt van de uitwerpopening.
- Raak geen beweeglijke, gevaarlijke delen aan, voordat deze volledig tot stilstand zijn gekomen.
- Til het product niet op en draag het niet bij een draaiende motor.
- Schakel het product uit en verwijder de accu onder de volgende omstandigheden:
 - Voordat u een blokkering verwijdert,
 - Voordat u het product controleert, reinigt of werkzaamheden daaraan uitvoert,
 - Na contact met een vreemd voorwerp om het het product op beschadiging te controleren.
- In het geval van een ongeval of defect:
 - Schakel het product uit.
 - Verwijder de accu.
 - Controleer het product op beschadiging.
 - Laat het product indien mogelijk door een vakman repareren.
- Indien het product plotseling ongewoon gaat trillen:
 - Schakel het product uit.
 - Verwijder de accu.
 - Controleer alle schroefverbindingen en haal deze indien nodig aan.
 - Controleer het product op beschadiging. Vervang beschadigde messen.
 - Bij andere beschadigingen: Laat het product door een vakman repareren.
- Houd kinderen uit de buurt van het product als dit in gebruik is en laat ze niet met het product spelen.
- Laat het product tijdens het gebruik nooit zonder toezicht, als u weet dat huisdieren, kinderen of andere personen in de buurt van product zijn.
- Gebruik het product en de accessoires ervan niet bij slechte weersomstandigheden, in het specifiek bij een risico op onweer.

Schoonmaken, onderhoud en opslag

- Controleer het product regelmatig op tekenen van beschadigingen of slijtage. Gebruik het product niet meer als u beschadigingen vaststelt. Laat het product door een vakman repareren.
- Controleer regelmatig alle schroefverbindingen en haal deze indien nodig aan.
- Vervang vanwege veiligheidsredenen direct beschadigde of versleten delen.
- Gebruik uitsluitend door de fabrikant aanbevolen reservemessen.
- Reinig, onderhoud en bewaar het product conform de aanwijzingen in hoofdstuk “Schoonmaken en onderhoud”.

Accessoires

- Gebruik geen accessoires die niet door **PARKSIDE** worden aanbevolen. Dit kan elektrische schokken of brand veroorzaken.

● Wat te doen in noodgevallen

Maak u aan de hand van deze gebruiksaanwijzing vertrouwd met het gebruik van dit product. Prent de veiligheidsaanwijzingen in uw geheugen in en neem ze onvoorwaardelijk in acht. Dit helpt om risico's en gevaar te vermijden.

- Zorg ervoor dat u bij het gebruiken van dit product altijd alert bent zodat u gevaren vroegtijdig herkent en ernaar kunt handelen. Snel ingrijpen kan ernstig letsel en materiële schade voorkomen.
- Schakel het product direct uit als het slecht functioneert en ontkoppel de netvoedingsadapter van het elektriciteitsnet. Laat het product daarna door een gekwalificeerde vakman controleren en, indien nodig, repareren voordat u het weer in gebruik neemt.

● Overige risico's

⚠ WAARSCHUWING!

- ▶ Dit product genereert tijdens het gebruik een elektromagnetisch veld! Dit veld kan onder bepaalde omstandigheden actieve of passieve medische implantaten beïnvloeden! Om het gevaar voor ernstig of dodelijk letsel te verminderen, bevelen wij personen met medische implantaten aan om hun arts en de fabrikant van het medische implantaat te raadplegen alvorens het product te bedienen!

Ook als u het product bedient zoals dat hoort, bestaan er nog altijd risico's. De volgende gevaren kunnen zich voordoen in verband met de bouwwijze en de uitvoering:

- Snijwonden
- Gehoorverlies, als u zonder gehoorbescherming werkt

● Voor het eerste gebruik

● Product uitpakken

1. Haal het product uit de verpakking en verwijder al het verpakkingsmateriaal.
2. Controleer of alle onderdelen aanwezig zijn en of de beschrijving van het meegeleverde volledig is (zie “Leveringsomvang”).
3. Controleer of het product en alle onderdelen in goede staat zijn. Mocht u een beschadiging of een defect vaststellen, gebruik het product dan niet, maar ga te werk zoals beschreven in het hoofdstuk “Garantie”.

● **Installatie**

TIP

- ▶ **Vóór de installatie:**
 - Maak voor een betere planning een tekening van uw tuin.
 - Druk de liniaal uit de doos.

Benodigd gereedschap en hulpmiddelen (niet meegeleverd)

- Potlood
- Meetlint
- 2 schroeven (diameter schroefkop: 7–10 mm)
- 2 pluggen
- Boor
- Kruiskopschroevendraaier
- Striptang
- Hamer

● **Netvoedingsadapter monteren**

⚠ WAARSCHUWING!

- ▶ Contact met elektrische snoeren brengt het risico op stroomschok en brand met zich mee. Contact met een gasleiding brengt het risico op een explosie met zich mee. Beschadiging van een waterleiding brengt het risico op een materiële beschadiging en een stroomschok met zich mee. Let er bij het boren op dat u geen voedingsleidingen beschadigt. Gebruik geschikte zoekapparaten om voedingsleidingen op te sporen of gebruik een installatieschema als ondersteuning.

TIP

- ▶ Plaats de netvoedingsadapter [15] niet op de grond.
- ▶ Monteer de netvoedingsadapter [15] op een voor kinderen onbereikbare hoogte. Wij raden een hoogte van 160 cm aan.

TIP

- ▶ Vermijd lussen in de snoeren van de netvoedingsadapter [15].

1. Markeer met een potlood 2 boorgaten op de wand.
2. Boor 2 gaten met een geschikte boor.
3. Steek een plug in elk boorgat.
4. Monteer de netvoedingsadapter [15] met 2 geschikte schroeven aan de wand.

● **Laadstation samenstellen**

TIP

- ▶ Het laadstation [22] bestaat uit de laadeenheid [23] en de bodemplaat [26].

Afb. B, C

1. Plaats de 2 pennen van de laadeenheid [23] in de bodemplaat [26].
2. Druk de laadeenheid [23] naar onder, zodat deze goed in de bodemplaat [26] zit.
3. Bevestig de laadeenheid [23] van onder aan de bodemplaat [26] met 4 schroeven [18].

● **Laadstation positioneren**

Afb. D, E

- Wij raden aan om het laadstation [22] te overdekken om schade door weersomstandigheden te voorkomen.
- Let erop dat het laadstation [22] correct gepositioneerd is. Anders kan het product niet correct tegen het laadstation docken.
- Laat voldoende plaats rondom het laadstation [22]. Neem de volgende minimale afstanden in acht:
 - Daarvoor: 2 m (het product heeft een vrij recht pad van 1,6 m voor het laadstation [22] nodig, voor als het product terugkeert om te laden.)
 - Daarachter: 1 m (bij positionering naast de gazonrand, ver van

- een hoek, afb. D) of 30 cm (bij positionering in een hoek, afb. E)
 - Tussen groef **30** en gazonrand: 30 cm
 - Tussen beschermbeugel **16** en andere objecten: ≥ 1 m
- Maximaal toelaatbare neiging van het laadstation **22**:
 - Naar voren: 2 cm
 - Naar achteren: 8 cm
- Voordat u het laadstation **22** bevestigt:
 - Leg de begrenzingskabel **11** (zie “Begrenzingskabel leggen”).
 - Sluit de begrenzingskabel **11** aan op het laadstation **22** (zie “Begrenzingskabel op laadstation aansluiten”).
- Plaats de voedingsadapter **15** niet direct in de buurt van het laadstation **22** en bewaar daar geen overvollige begrenzingskabel **11**.
- Houd voldoende afstand tot vijvers, zwembaden en trappen.
- Let erop dat de bodemplaat **26** niet gebogen kan worden.
- De methode voor het bevestigen van het laadstation **22** is in hoofdstuk “Laadstation bevestigen” beschreven.
- Neem de markeringen op de bodemplaat **26** betreffende het door de begrenzingskabel **11** begrensde bereik in acht.

Markering	Betekenis
IN	Binnen het door de begrenzingskabel 11 begrensde bereik
OUT	Buiten het door de begrenzingskabel 11 begrensde bereik

- Plaats het laadstation **22** op een stabiel, effen, glad oppervlak in de buurt van een geschikt stopcontact, naast de gazonrand (afb. D) of in een hoek van het gazon (afb. E).

● Begrenzingskabel leggen

⚠ OPGELET! Risico op productschade en materiële schade!

- ▶ Het product rijdt ca. 20–30 cm verder dan de begrenzingskabel **11**, voordat het omkeert en een nieuwe route zoekt. Leg de begrenzingskabel op de juiste manier om schade te voorkomen.

TIP

- ▶ Het product herkent het gazonoppervlak en vindt het laadstation **22** aan de hand van de begrenzingskabel **11**.
- ▶ U kunt de begrenzingskabel **11** bovengronds of ondergronds leggen. Wij raden aan om de begrenzingskabel eerst bovengronds te leggen en het product enkele keren te gebruiken, zodat u eenvoudig aanpassingen kunt aanbrengen.
- ▶ Het product werkt probleemloos bij een lengte van de begrenzingskabel **11** tot 150 m. Verleng de begrenzingskabel niet.
- ▶ Zet het gazonoppervlak af als een afzonderlijk gesloten oppervlak.
- ▶ Het product herkent parallelle secties van de begrenzingskabel **11** met een afstand van minimaal 10 cm als hindernis en rijdt hierom heen.
- ▶ Het product herkent parallelle secties van de begrenzingskabel **11** met een afstand van minimaal 5 cm niet als hindernis en rijdt daarover heen.
- ▶ Vermijd het leggen van hoeken met een hoek van 90°. Leg in plaats daarvan 2 aangrenzende hoeken met een hoek van telkens 135° met een minimale afstand van 20 cm tussen de hoeken.

TIP

- ▶ Het product herkent onbeweeglijke en vaststaande hindernissen met een minimale hoogte van 10 cm (bijv. muren, tuinmeubels, etc.) en rijdt hier na contact omheen.
- ▶ Om kwetsbare delen rondom het gazonoppervlak te beschermen (bijv. bloembedden), houd een minimale afstand van 30 cm tussen de begrenzingskabel [11] en dergelijke gebieden aan.
- ▶ Houd een minimale afstand van 1 m tussen aangrenzende hindernissen aan. Omring aangrenzende hindernissen waarvoor u deze minimale afstand niet kunt aanhouden als één grote hindernis.
- ▶ Leg de begrenzingskabel [11] zo dat deze zichzelf niet kruist. Vermijd lussen in de begrenzingskabel. Anders kan dit tot storingen en uitvallen tijdens het gebruik leiden.
- ▶ Houd de volgende afstanden aan:
 - Tot huiswanden, die elektrische storingen kunnen veroorzaken (bijv. metalen oppervlakken, verdelerkasten, fotovoltaïsche installaties): 2 m
 - Tussen 2 curves: 1 m
- ▶ In het inrijdbereik van het laadstation [22] moet de begrenzingskabel [11] op een lengte van minimaal 2 m recht worden gelegd.
- ▶ Achter het laadstation [22] moet de begrenzingskabel [11] op een lengte van minimaal 1 m recht worden gelegd.
- ▶ Laat de begrenzingskabel [11] 0,5–1 m langer dan nodig, zodat er wat kabel voor correcties overblijft.

TIP

- ▶ Voordat u de begrenzingskabel [11] legt: Neem de aanwijzingen in het hoofdstuk “Hindernissen” in acht.

Bovengronds

1. Steek het gazonoppervlak af met de haken [12]. Houd een maximale afstand van 1 m tussen de haken aan. Gebruik meerdere haken als de grond oneffen is.
2. Klem de begrenzingskabel [11] aan de haken [12] in.
3. Klop de haken [12] met een hamer in de grond.

Ondergronds

- Graaf de begrenzingskabel [11] in de grond in (max. 5 cm diep).

● Hindernissen

Bomen

⚠ OPGELET! Risico op schade aan het product!

- ▶ Ook al herkent het product bomen als een normale hindernis, toch kunnen uitstekende wortels de onderzijde van het product beschadigen, in het specifiek de messen [21].
- Gebruik de begrenzingskabel [11] om bomen af te zetten. Houd een minimale afstand van 30 cm aan.

Stenen

⚠ OPGELET! Risico op schade aan het product!

- ▶ Verwijder kleine stenen (hoogte ≤ 10 cm) uit het gazongebied. Kleine stenen kunnen het product beschadigen, in het specifiek de messen [21].
- Ook al herkent het product grotere stenen (hoogte ≥ 10 cm)

als een normale hindernis, wij raden omgrenzing ervan met de begrenzingskabel [11] aan. Houd een minimale afstand van 30 cm aan.

Stijging/hellingen

- Het product kan stijgingen of hellingen van tot 25° (47 %) berijden.
- Bij een afstand van 30 cm tot de begrenzingskabel [11] mag een stijging niet groter zijn dan 19° (35 %).
- Bij een afstand van 40 cm tot de begrenzingskabel [11] mag een helling niet groter zijn dan 10° (17 %).
- Bij stijgingen: Houd een minimale afstand van 30 cm tussen de begrenzingskabel [11] en hindernissen aan.
- Bij hellingen: Houd een minimale afstand van 40 cm tussen de begrenzingskabel [11] en hindernissen aan.

Water

⚠ OPGELET! Risico op schade aan het product!

- ▶ Bescherm het product tegen rijden door water. Anders kunnen de elektronische onderdelen beschadigd raken.

- Gebruik de begrenzingskabel [11] om gebieden met de aanwezigheid van water af te grenzen. Houd de volgende minimale afstanden aan:
 - Te kleine muren: 35 cm
 - Te open wateroppervlakken: 70 cm
 - Tot een douche/een waterkraan: 30 cm

Paden/wegen

- Het product kan effen paden en wegen probleemloos berijden.
- Bij hoogteverschillen tussen gazon en paden/wegen: Gebruik de begrenzingskabel [11] om paden/wegen

af te grenzen. Houd een minimale afstand van 30 cm aan.

- Houd een minimale afstand van 35 cm tot randen aan.
- Houd een minimale afstand van 5 cm tot voetpaden/gazonranden aan.

Smalle passage

- Smalle passages op het aangrenzende gazonoppervlak moeten de volgende afmetingen hebben:
 - Breedte: min 1,2 m (afstand van de begrenzingskabel [11])
 - Lengte: max. 8 m
- Het product rijdt aan beide zijden van de passage ca. 20–30 cm verder dan de begrenzingskabel [11].

● Begrenzingskabel op laadstation aansluiten

TIP

- ▶ Let erop dat de uitstekende uiteinden van de begrenzingskabel [11] elkaar niet aanraken. Anders kan dit tot storingen en uitvalen tijdens het gebruik leiden.

Afb. F, G

1. Verwijder ca. 10–15 mm van de isolatie aan beide uiteinden van de begrenzingskabel [11] met een striptang.
2. Voer een uiteinde van begrenzingskabel [11] door de groef [30] aan de onderzijde van de bodemplaat [26].
Klem dit uiteinde van de begrenzingskabel in de linker aansluiting (+) van de kroonsteen [19].
De oranje gekleurde klemmen van de kroonsteen moeten naar boven wijzen.
3. Klem het andere uiteinde van de begrenzingskabel [11] in de rechter aansluiting (–) van de kroonsteen [19].
4. Verwijder de afdekking [28] aan de achterzijde van de laadeenheid [23].

- Steek de kroonsteen [19] in de contactbussen aan de achterzijde van de laadeenheid [23].
- Breng de afdekking [28] weer aan.
- Verwijder de laadkabel [27] met het snoer van de netvoedingsadapter [15].
- Verbind de netstekker van de netvoedingsadapter [15] met een stopcontact.
De LED [29] aan de laadeenheid [23] brandt groen bij een succesvolle aansluiting van de begrenzingskabel [11]. Als de LED groen knippert, is de begrenzingskabel beschadigd of niet aangesloten.

● Laadstation/beschermbeugel bevestigen

TIP

- ▶ De indicator [25] op de bodemplaat [26] moet binnen het door de begrenzingskabel [11] begrensde gebied geplaatst zijn.

Afb. H

- Plaats de beschermbeugel [16] aan de rechterzijde van de bodemplaat [26].
- Lijn de schroefgaten van de beschermbeugel [16] uit met de schroefgaten naast de markering **IN** en het midden van bodemplaat [26].
- Bevestig de bodemplaat [26] met 6 schroeven [13] in de bodem (waarbij 2 van de 6 schroeven de beschermbeugel [16] op de bodemplaat bevestigen). Draai de schroeven met de inbussleutel [14] in de bodem.

● Voorbereiding

● Snijhoogte instellen

TIP

- ▶ **Gazonverzorging:** Regelmatig maaien stimuleert het gras om meer bladeren te vormen en zorgt er tegelijkertijd voor dat onkruid wordt vernietigd. Daardoor wordt het gras na elke maaibeurt dichter en ontwikkelt zich tot een gelijkmatig, sterk gazon. De eerste maaibeurt gebeurt in April bij een groeihoogte van 70–80 mm. In de hoofdvegetatietijd moet het gras minimaal eenmaal per week worden gemaaid.
- ▶ Kies een snijhoogte voor de eerste paar maaibeurten van het seizoen.
- ▶ Als het gras hoger is dan 40 mm, raden wij aan om het gras met een andere grasmaaier voor te maaien.
- ▶ U kunt een snijhoogte tussen 20–60 mm instellen.

- Zet de snijhoogte-draairegelaar [8] op de gewenste snijhoogte.

● Accu plaatsen/verwijderen

⚠ WAARSCHUWING! Risico op letsel door ongewenste ingebruikname!

- ▶ Plaats de accu [33] pas als het product volledig bedrijfsklaar is.

Afb. I

Gebruik

- Open de accuvakafdekking [7] aan de greep [31].
- Schuif de accu [33] langs de geleiderail in het accuvak [32]. De accu klikt hoorbaar vast.
- Sluit de accuvakafdekking [7].

Verwijderen

1. Als het product in gebruik is: Druk op **STOP** [9].
2. Schakel het product uit (zie "In-/uitschakelen").
3. Open de accuvakafdekking [7] aan de greep [31].
4. Houd op de ontgrendeltoets [34] ingedrukt en trek de accu [33] er uit.
5. Sluit de accuvakafdekking [7].

● Accu opladen

⚠ WAARSCHUWING! Risico op persoonlijk letsel en materiële schade door onjuist gebruik van de accu's!

- ▶ Bij gebruik van een aparte oplader (niet meegeleverd):
 - Raadpleeg de veiligheidstips en opmerkingen over het opladen en het juiste gebruik die zijn opgenomen in de gebruiksaanwijzing van de oplader van de serie **X 20 V TEAM**.
 - In de aparte gebruiksaanwijzing vindt u een gedetailleerde beschrijving van het opladen en andere informatie.

TIP

- ▶ Indien de gebruiksduur aanzienlijk afneemt, ook al is de accu [33] volledig opgeladen: Vervang de accu. Een lijst met geschikte accu's kunt u vinden in het hoofdstuk "Technische gegevens".
- ▶ Het product keert automatisch terug naar het laadstation [22], als het ladingsniveau $\leq 20\%$ bedraagt.

- Voor het eerste gebruik: Plaats de accu [33] in het product (zie "Accu plaatsen/verwijderen").
- Plaats het product op het laadstation [22]. Let erop dat de laadcontacten aan de achterzijde van

het product met de oplaadpennen [24] in contact zijn.

- De LED [29] geeft de laadstatus aan:

Groen	Rood	Betekenis
–	Licht op	Laad op
Licht op	–	Volledig opgeladen

- Nadat de accu [33] volledig opgeladen is, schakelt het product naar de standby-modus.



● Ladingsniveau op product controleren

TIP

- ▶ U kunt het laadstation controleren zonder het display [10] te deblokkeren. Het ladingsniveau is eenvoudiger af te lezen als het display gedeblokkeerd is.

- Het ladingsniveau wordt door het batterijsymbool rechtsboven in het display [10] weergegeven.
- Display [10] deblokkeren: Voer uw 4-cijferige PIN in (zie "4-cijferige PIN" en "Eerste maal inschakelen").
- Om een eerder onderbroken taak voort te zetten: Druk op  [1].

● Ladingsniveau op accu controleren

- Het ladingsniveau wordt door het oplichten van de overeenkomstige LED-lampjes naast de toets  op de accu [33] weergegeven.
- Druk op  op de accu [33].

Kleur	Betekenis
Rood, oranje, groen	Volledig opgeladen
Rood, oranje	Gedeeltelijk opgeladen
Rood	Moet worden opgeladen

- Laad de accu **33** op wanneer alleen nog de rode LED van de accu oplicht.





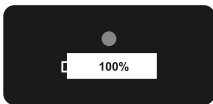
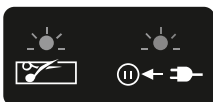

● Symbolen op het laadstation

Symbol	Betekenis
	Als de LED 29 rood brandt, wordt de accu 33 opgeladen.

Symbol	Betekenis
	Als de LED 29 groen brandt, is de accu 33 volledig opgeladen.
	Als de LED 29 groen knippert, is de begrenzingskabel 11 beschadigd of niet aangesloten.

● Ingebruikname

● Functies van de toetsen

Toets	PIN-cijfer	Functie
1 	—	<ul style="list-style-type: none"> □ In-/uitschakelen □ Handmatig bedrijf starten
2 	1	<ul style="list-style-type: none"> □ Druk deze toets in standby-modus om het product naar het laadstation 22 teug te sturen. □ 4-cijferige PIN invoeren
3 	—	<ul style="list-style-type: none"> □ Terug naar het vorige menupunt □ Volgende opdracht annuleren
4 	2	<ul style="list-style-type: none"> □ Selectie/cursor in de menu-interface naar boven bewegen □ Cijfers verhogen bij het instellen van de parameter □ 4-cijferige PIN invoeren
5 	3	<ul style="list-style-type: none"> □ Selectie/cursor in de menu-interface naar onder bewegen □ Cijfers verlagen bij het instellen van de parameter □ 4-cijferige PIN invoeren
6 	4	<ul style="list-style-type: none"> □ Bevestig de instelling □ PIN-invoerveld oproepen, nadat een fouttoestand beëindigd is □ Volgende menu/submenu oproepen □ 4-cijferige PIN invoeren
9 STOP	—	<ul style="list-style-type: none"> □ Product direct stoppen □ Druk bij een foutieve invoer op deze toets en stel de waarde/parameter opnieuw in.

● 4-cijferige PIN





TIP

- ▶ Een 4-cijferige PIN is nodig om het display **10** te deblokkeren.
 - ▶ Voer de PIN met de overeenkomstige toetsen in (zie “Functies van de toetsen”).
- Bedenk een 4-cijferige PIN, die uit de cijfers 1–4 bestaat. Het is niet absoluut noodzakelijk om elk cijfer eenmaal te gebruiken (bijv. 2442 of 3132 zijn toelaatbare opties).
 - Noteer de PIN.
 - Bewaar de PIN veilig voor onbevoegde personen.

● Eerste maal inschakelen

TIP

- ▶ Stel de correcte datum en de correcte tijd in, zodat de tijdschema-instelling probleemloos functioneert.

1. Houd  **1** ca. 3 seconden lang ingedrukt, totdat het display **10** oplicht.
2. Selecteer de actuele taal door op  **4** of  **5** te drukken.
3. Druk op **OK** **6** ter bevestiging.
4. Stel de uren in door op  **4** of  **5** te drukken. Schakel naar het volgende cijfer door op **OK** **6** te drukken.
5. Druk op **OK** **6** ter bevestiging.
6. Voer uw 4-cijferige PIN in (zie “4-cijferige PIN”).
7. Druk op **OK** **6** om het hoofdmenu op te roepen. Het product staat nu in de stand-by-modus.

● Tijdschema instellen

TIP



- ▶ U kunt een tijdschema voor een afzonderlijke weekdag of voor meerdere weekdagen instellen.

TIP

- ▶ U kunt tot 2 periodes per weekdag instellen.

1. Display **10** deblokkeren: Voer uw 4-cijferige PIN in.
2. Druk op **OK** **6** om het hoofdmenu op te roepen.
3. Selecteer **Tijdschema**, door op  **4** of  **5** te drukken.
4. Selecteer de gewenste weekdag door op  **4** of  **5** te drukken.

Display	Weekdag
Ma	Maandag
Di	Dinsdag
Mi	Woensdag
Do	Donderdag
Vr	Vrijdag
Za	Zaterdag
Zo	Zondag

5. Druk op **OK** **6** ter bevestiging.
6. Selecteer de start- en eindtijd door op  **4** of  **5** te drukken. Schakel naar het volgende cijfer door op **OK** **6** te drukken.
7. Druk op **OK** **6** ter bevestiging.
8. Optioneel: Stel een tweede periode voor dezelfde weekdag in, zoals eerder beschreven.
Indien u geen andere periode wilt instellen: Druk op  **3** om naar de selectie van de weekdag of het hoofdmenu terug te keren.
9. Herhaal stap 4–8 om een tijdschema voor een andere weekdag in te stellen.

● Tijdschema wissen

1. Display **10** deblokkeren: Voer uw 4-cijferige PIN in.
2. Druk op **OK** **6** om het hoofdmenu op te roepen.

3. Selecteer **Tijdschema**, door op  **4** of  **5** te drukken.
4. Selecteer **Alles** (linksboven) door op  **4** of  **5** te drukken.
5. Houd  **3** ingedrukt om het gehele tijdschema van de week te wissen.

● Werktijd instellen

TIP

- ▶ De standaard werktijd bedraagt 8 uur. Het product is tijdens deze tijd niet continu in gebruik. Binnen de werktijd wordt een cyclus herhaald. Deze cyclus bestaat uit 2 fasen:
 - Maaitijd
 - Oplaadtijd
- ▶ De werkelijke maaitijd hangt af van het soort gras, de groeiomstandigheden, de luchtvochtigheid en de effenheid van het gazonoppervlak.
- ▶ Maaitijd bij volledig geladen accu **33**: 100 minuten (accu met 4 Ah capaciteit)
- ▶ U kunt een verlenging van de werktijd in het geval van regenpauzes instellen (zie “Regensensor deactiveren/activeren”).

Aanbevolen werktijd per dag afhankelijk van het formaat van het gazonoppervlak

Gazonoppervlak	Werktijd
50 m ²	1 h
150 m ²	2,5 h
200 m ²	3,5 h
350 m ²	6 h
400 m ²	7 h
500 m ²	9 h
600 m ²	10 h
750 m ²	12,5 h

1. Display **10** deblokkeren: Voer uw 4-cijferige PIN in.
2. Druk op **OK** **6** om het hoofdmenu op te roepen.
3. Selecteer **Instelling** door op  **4** of  **5** te drukken.
4. Druk op **OK** **6** ter bevestiging.
5. Selecteer **Werktijd** door op  **4** of  **5** te drukken.
6. Druk op **OK** **6** ter bevestiging.
7. Selecteer de gewenste werktijd per dag (in volledige uren) door op  **4** of  **5** te drukken.
8. Druk op **OK** **6** ter bevestiging.
9. Druk op  **3** om naar het hoofdmenu terug te keren.

● Secundaire gebieden instellen

TIP

- ▶ Bij zeer kronkelige tuinen kunt u de prestaties op het gazon verbeteren door secundaire startpunten in te stellen. U kunt 5 extra startpunten langs de begrenzingskabel **11** instellen. Daardoor kan het product naar lastig bereikbare gebieden gaan.
- ▶ Meet de afstand tussen het laadstation **22** en het gewenste startpunt langs de begrenzingskabel **11** tegen de klok in (d.w.z. uitgaande van minpool (-) van de kroonsteen **19**).
- ▶ Het product legt de ingestelde afstand (1–500 m) langs de begrenzingskabel **11** af en begint in dit gebied met het maaien volgens het willekeurige of chaotische principe.
- ▶ Het product rijdt tijdens de werktijd en conform het tijdschema automatisch naar de secundaire startpunten.

TIP

- ▶ Stel de frequentie in procenten in om vast te leggen hoe vaak het product direct van het laadstation of vanuit de overeenkomstige startpunten met de werkzaamheden begint. De gehele som van de procentpunten voor alle startpunten moet ≤ 100 % bedragen.

1. Display **10** deblokkeren: Voer uw 4-cijferige PIN in.
2. Druk op **OK** **6** om het hoofdmenu op te roepen.
3. Selecteer **Secundaire gebieden** door op **^** **4** of **v** **5** te drukken.
4. Druk op **OK** **6** om een secundair gebied te selecteren.
5. Stel de afstand tot het startpunt (**Afstand (afs) m**) in door op **^** **4** of **v** **5** te drukken.
6. Druk op **OK** **6** ter bevestiging.
7. Stel de frequentie in procenten (**Procent (pct) %**) door op **^** **4** of **v** **5** te drukken.
8. Druk op **OK** **6** ter bevestiging. Na bevestiging keert u automatisch terug naar het overzicht van het secundaire gebied.
9. Herhaal de stappen 4–8 om de instelling voor andere secundaire gebieden aan te brengen.
10. Druk op **OK** **6** ter bevestiging.
11. Druk op **←** **3** om naar het hoofdmenu terug te keren.

● Spotmodus (doelmatig maaien)

TIP

- ▶ Met deze functie kunt u doelgericht gebieden van het gazonoppervlak maaien, die anders door meubels, speeltoestellen, etc. zijn bedekt.

TIP

- ▶ Het product maait een spiraalpatroon tegen de klok in. Nadat het product in een radius van 1 m of 3,5 minuten langzaam heeft gemaaid, schakelt het naar de automatische maaimodus (willekeurige of chaotische principe).

1. Stel het product op het gewenste gebied van het gazon in.
2. Display **10** deblokkeren: Voer uw 4-cijferige PIN in.
3. Druk op **OK** **6** om het hoofdmenu op te roepen.
4. Selecteer **Spotmodus** door op **^** **4** of **v** **5** te drukken.
5. Druk op **OK** **6** om met doelmatig maaien te starten.

● Regensensor deactiveren/activeren

⚠ OPGELET! Risico op kortsluiting!

- ▶ Gebruik het product niet tijdens onweer. Ontkoppel het laadstation **22** van het elektriciteitsnet.

TIP

- ▶ Indien de regensensor geactiveerd is, keert het product bij regen terug naar het laadstation **22**.
- ▶ De regensensor is in fabriekstoestand geactiveerd.

1. Display **10** deblokkeren: Voer uw 4-cijferige PIN in.
2. Druk op **OK** **6** om het hoofdmenu op te roepen.
3. Selecteer **Instelling** door op **^** **4** of **v** **5** te drukken.
4. Druk op **OK** **6** ter bevestiging.
5. Selecteer **Regenmodus** door op **^** **4** of **v** **5** te drukken.
6. Druk op **OK** **6** ter bevestiging.

7. Deactiveren:

- Selecteer **Deactiveren** door op **▲** [4] of **▼** [5] te drukken.
- Druk op **OK** [6] ter bevestiging.

Activeren:

- Selecteer **Activeren** door op **▲** [4] of **▼** [5] te drukken.
 - Druk op **OK** [6] ter bevestiging.
 - Selecteer een tijd in minuten, wanneer het product het bedrijf na de regen voort moet zetten, door op **▲** [4] of **▼** [5] te drukken.
 - Druk op **OK** [6] ter bevestiging.
 - Selecteer of het product de door de regen verloren gegane werktijd moet inhalen door op **▲** [4] of **▼** [5] te drukken.
 - Druk op **OK** [6] ter bevestiging.
8. Druk op **←** [3] om naar het hoofdmenu terug te keren.

● App PARKSIDE

TIP

- ▶ Met de app **PARKSIDE** kunt u het product bewaken en bepaalde functies bedienen. Functies kunnen veranderen met updates voor de app en firmware.
- ▶ Gedetailleerde informatie over de functies van de app **PARKSIDE** kunt u vinden in de app-beschrijving in de App Store® of Google Play™.
- ▶ Het product communiceert met de app **PARKSIDE** via Bluetooth®.

● Voorwaarden

Om het product in de app **PARKSIDE** te vinden, moet aan volgende voorwaarden zijn voldaan:

- De app **PARKSIDE** is op uw smartphone geïnstalleerd en Bluetooth® is geactiveerd. Met deze QR-code gaat u direct naar de download van de app **PARKSIDE**.

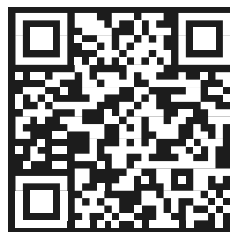

- Het product is eerder niet met een andere smartphone verbonden. Anders moet deze verbinding worden opgeheven. Het product kan slechts met één smartphone worden verbonden.
- De WiFi-functie van het product moet geactiveerd zijn (zie "WiFi op product activeren").

● WiFi op product activeren

TIP

- ▶ De WiFi-functie is in fabriekstoestand gedeactiveerd.

1. Display [10] deblokkeren: Voer uw 4-cijferige PIN in.
2. Druk op **OK** [6] om het hoofdmenu op te roepen.
3. Selecteer **Instelling** door op **▲** [4] of **▼** [5] te drukken.
4. Druk op **OK** [6] ter bevestiging.
5. Selecteer **Wi-Fi instellen** door op **▲** [4] of **▼** [5] te drukken.
6. Druk op **OK** [6] ter bevestiging.
7. Druk op **←** [3] om naar het hoofdmenu terug te keren.

● Product met de app PARKSIDE verbinden

1. Activeer Bluetooth® op uw smartphone.
2. Open de app **PARKSIDE**.
3. Tik op **Jouw apparaten**.
Het product wordt in de lijst weergegeven. Maak binnen 1 minuut de verbinding met het product, door het in de lijst te selecteren.

Als het product niet in de lijst verschijnt, schakel het product uit en weer in (zie “In-/uitschakelen”) en herhaal de bovenstaande stappen.

● Het product bewaken en bedienen

1. Tik op **Jouw apparaten**.
 2. Selecteer het product in de lijst. De overzichtspagina van het product wordt weergegeven.
 3. Kies de gewenste instelling op de overzichtspagina.
- Als u vragen over de instellingen hebt: Tik op **?**. Een dialoogvenster met de beschrijving voor de desbetreffende instelling wordt weergegeven.

● Product uit de app PARKSIDE verwijderen

TIP

- ▶ Als u het product uit de app **PARKSIDE** verwijdert, worden de bijbehorende gegevens gewist.

● Instellingen

TIP

- ▶ Enkele instellingen zijn in de hoofdstukken “Ingebruikname” en “App PARKSIDE” beschreven.

1. Tik op **Jouw apparaten**.
2. Veeg het veld van het product van rechts naar links.
3. Bevestig het dialoogvenster.

● Bepalingen gegevensbescherming

1. Tik **Meer** aan.
2. Bladen naar onder naar de sectie **Juridisch**.
3. Tik op **Privacybeleid** an.

● Tip voor gegevensbescherming

- De eindgebruiker is zelf verantwoordelijk voor het wissen van de gegevens op de te verwijderen oude apparaten.

● Menuoverzicht

Hoofdmenu	Submenuniveau 1	Submenuniveau 2	
Spotmodus	—	—	
Instelling	Talen	—	
	Datum en tijd	—	
	Regenmodus	—	
	Werktijd	—	
	Wi-Fi instellen	—	
	PIN wijzigen	—	
	Informatie	Foutenprotocol	
		Werkprotocol	
		Apparaatinformatie	
	Fabrieksreset	—	
Versiecontrole	—		
Tijdschema	—	—	
Secundaire gebieden	—	—	

● Talen

1. Display **10** deblokkeren: Voer uw 4-cijferige PIN in.
2. Druk op **OK** **6** om het hoofdmenu op te roepen.
3. Selecteer **Instelling** door op **^** **4** of **∇** **5** te drukken.
4. Druk op **OK** **6** ter bevestiging.
5. Selecteer **Taal** door op **^** **4** of **∇** **5** te drukken.
6. Druk op **OK** **6** ter bevestiging.
7. Selecteer de actuele weekdag door op **^** **4** of **∇** **5** te drukken.
8. Druk op **OK** **6** ter bevestiging.
9. Druk op **←** **3** om naar het hoofdmenu terug te keren.

1. Display **10** deblokkeren: Voer uw 4-cijferige PIN in.
2. Druk op **OK** **6** om het hoofdmenu op te roepen.
3. Selecteer **Instelling** door op **^** **4** of **∇** **5** te drukken.
4. Druk op **OK** **6** ter bevestiging.
5. Selecteer **Datum en tijd** door op **^** **4** of **∇** **5** te drukken.
6. Druk op **OK** **6** ter bevestiging.
7. Stel de uren in door op **^** **4** of **∇** **5** te drukken. Schakel naar het volgende cijfer door op **OK** **6** te drukken.
8. Druk op **OK** **6** ter bevestiging.
9. Druk op **←** **3** om naar het hoofdmenu terug te keren.

● Datum & tijd

TIP

- ▶ De correcte instelling van datum en tijd is vereist om de correcte functie van de instellingen voor de werktijd en het tijdschema te garanderen.

● PIN wijzigen

TIP

- ▶ Als het product met de app **PARKSIDE** verbonden is, kunt u uw PIN in de app inzien.

1. Display **10** deblokken: Voer uw 4-cijferige PIN in.
2. Druk op **OK** **6** om het hoofdmenu op te roepen.
3. Selecteer **Instelling** door op **^** **4** of **∇** **5** te drukken.
4. Druk op **OK** **6** ter bevestiging.
5. Selecteer **PIN wijzigen** door op **^** **4** of **∇** **5** te drukken.
6. Druk op **OK** **6** ter bevestiging.
7. Voer de oude PIN in.
Als u een incorrecte PIN hebt ingevoerd:
 - Druk op **←** **3**.
 - Voer de oude PIN opnieuw in.
8. Voer een nieuwe 4-cijferige PIN in.
9. Bevestig de nieuwe PIN door deze opnieuw in te voeren. Het display **10** toont **Succesvol**.
Als het display **10** **Succesvol** niet weergeeft, betekent dit dat u de nieuwe PIN incorrect hebt ingevoerd. Ga als volgt te werk:
 - Druk op **←** **3**.
 - Voer de oude PIN opnieuw in.
 - Voer een nieuwe 4-cijferige PIN in.
 - Bevestig de nieuwe PIN door deze opnieuw in te voeren.
10. Na succesvolle wijziging van de PIN: Druk op **←** **3** om naar het hoofdmenu terug te keren.

● Fouten-/werkprotocol en apparaat informatie weergeven

1. Display **10** deblokken: Voer uw 4-cijferige PIN in.
2. Druk op **OK** **6** om het hoofdmenu op te roepen.
3. Selecteer **Instelling** door op **^** **4** of **∇** **5** te drukken.
4. Druk op **OK** **6** ter bevestiging.
5. Selecteer **Informatie** door op **^** **4** of **∇** **5** te drukken.
6. Druk op **OK** **6** ter bevestiging.
7. Selecteer **Foutenprotocol**, **Werkprotocol** of **Apparaat informatie** door op **^** **4** of **∇** **5** te drukken.

8. Druk op **OK** **6** ter bevestiging. Het display **10** toont de overeenkomstige gegevens.
9. Druk op **←** **3** om naar het hoofdmenu terug te keren.

● Resetten naar fabrieksinstellingen

TIP

- ▶ Deze functie wist niet de bijbehorende gegevens op uw smartphone. U moet het product uit de app **PARKSIDE** verwijderen om de bijbehorende gegevens op uw smartphone te wissen (zie "Product uit de app PARKSIDE verwijderen").





1. Display **10** deblokken: Voer uw 4-cijferige PIN in.
2. Druk op **OK** **6** om het hoofdmenu op te roepen.
3. Selecteer **Instelling** door op **^** **4** of **∇** **5** te drukken.
4. Druk op **OK** **6** ter bevestiging.
5. Selecteer **Fabrieksinstelling** door op **^** **4** of **∇** **5** te drukken.
6. Druk op **OK** **6** ter bevestiging.
7. Druk op **←** **3** om naar het hoofdmenu terug te keren. Het product schakelt uit en wordt teruggezet naar de fabrieksinstellingen.

● Firmware controleren/bijwerken

TIP

- ▶ Voor het bijwerken van de firmware moet het product verbonden zijn met de app **PARKSIDE** (zie "App PARKSIDE").

1. Display **10** deblokken: Voer uw 4-cijferige PIN in.
2. Druk op **OK** **6** om het hoofdmenu op te roepen.

3. Selecteer **Instelling** door op  **4** of  **5** te drukken.
4. Druk op **OK** **6** ter bevestiging.
5. Selecteer **Versiecontrole**, door op  **4** of  **5** te drukken.
6. Druk op **OK** **6** ter bevestiging. Het systeem controleert of er een meer actuele firmware-versie beschikbaar is. Indien ja, wordt de laatste versie automatisch gedownload en geïnstalleerd.
7. Druk op  **3** om naar het hoofdmenu terug te keren.

● **Bediening**

● **In-/uitschakelen**

Inschakelen

1. Houd  **1** ca. 3 seconden lang ingedrukt, totdat het display **10** oplicht.
2. Voer uw 4-cijferige PIN in (zie “4-cijferige PIN”).
Als u een incorrecte PIN hebt ingevoerd:
 - Wacht ca. 3 seconden lang of druk op **OK** **6** en voer de PIN opnieuw in.
 - Indien u 3x een incorrecte PIN invoert, wordt het display **10** 15 seconden lang geblokkeerd.
 - Bij elke andere invoer van een incorrecte PIN wordt de blokkeringstijd verdubbeld.
3. Druk op **OK** **6** om het hoofdmenu op te roepen. Het product staat nu in de stand-by-modus.

Uitschakelen

- Houd  **1** ca. 3 seconden lang ingedrukt.
- Het product stopt, indien:
 - U op **STOP** **9** drukt,
 - Het product het signaal van de begrenzkabel **11** verliest en binnen 9 seconden niet weer ontvangt,
 - Het tijdens het gebruik buiten de begrenzkabel **11** rijdt,
 - Het wordt opgetild.

● **Werkinstructies**

OPGELET! Risico op kortsluiting!

- ▶ Gebruik het product niet tijdens onweer. Ontkoppel het laadstation **22** van het elektriciteitsnet.
- Neem de regels voor geluidsbescherming en andere plaatselijke voorschriften in acht.
- Gebruik het product nooit bij regen.
- Voor een optimaal resultaat mag het te maaien gras niet hoger dan 40 mm zijn. Indien het gras hoger is, kunnen er problemen optreden tijdens het gebruik.
- Het product mag niet handmatig worden gestart als het zich op het laadstation **22** bevindt. Het product start automatisch conform het tijdschema (zie “Tijdschema instellen”).
- Het laadstation **22** moet op het elektriciteitsnet zijn aangesloten als het product in gebruik is. Als de LED **29** niet brandt is de stroomvoorziening onderbroken.
- Indien u het product buiten de periode van een ingesteld tijdschema in gebruik neemt, werkt het product conform de ingestelde werktijd (zie “Werktijd instellen”).
- Als het product zo is ingesteld dat het vanaf het laadstation **22** met de werkzaamheden zal beginnen (zie “Secundaire gebieden instellen”), moet het ladingsniveau van de accu **33** > 20 % bedragen. Het product keert automatisch terug naar het laadstation als het ladingsniveau ≤ 20 % bedraagt.
- Als het product zo is ingesteld dat het vanaf het laadstation **22** met de werkzaamheden zal beginnen, start het pas als de accu **33** volledig is opgeladen.
- Afhankelijk van de eigenschappen van het gazon (hoogte, dichtheid) past het product de maaisnelheid automatisch aan voor een optimaal resultaat.

- Het product werkt volgens het willekeurige of chaotische principe. Gebruik het product regelmatig om een gelijkmatig gazon te verkrijgen.
- Voor ieder gebruik: Controleer of wilde dieren, stenen of andere hindernissen zich op het gazon bevinden en jaag deze weg of verwijder deze.
- Na ieder gebruik: Reinig het product (zie “Schoonmaken”).

● Bedrijf handmatig onderbreken/voortzetten

Onderbreken

- Product tijdens het bedrijf stoppen: Druk op **STOP** [9]. Het product is nog ingeschakeld, maar de messen [20] stoppen met draaien.

Voortzetten

1. Druk op **OK** [6].
2. Display [10] deblokkeren: Voer uw 4-cijferige PIN in.
3. Druk op  [1]. Het product start het bedrijf volgende de ingestelde werkcyclus of het zet de eerder onderbroken werkzaamheden voort.

● Volgens tijdschema of handmatig maaien

TIP

- ▶ Het product biedt 2 bedrijfsmodi:
 - Volgens tijdschema maaien (zie “Tijdschema instellen”)
 - Handmatig maaien (buiten de periode van een tijdschema)
- ▶ Als u op **STOP** [9] drukt, wordt u om de invoer van uw 4-cijferige PIN gevraagd. Na invoer van de correcte PIN schakelt het product naar de standby-modus. Het product zal de werkzaamheden pas voortzetten als de volgende geplande starttijd bereikt is en er aan de startvoorwaarden voldaan is of als u met handmatig maaien begint.

Volgens tijdschema

- Het product moet in de standby-modus staan (zie “In-/uitschakelen”).
- Het product start het bedrijf automatisch als er aan de startvoorwaarden (bijv. ladingsniveau, starttijd, geen regen) is voldaan.
- Druk in deze modus niet op  [1]. Anders schakelt het product naar de handmatige modus.

Handmatig

1. Display [10] deblokkeren: Voer uw 4-cijferige PIN in.
2. Druk op **OK** [6].
3. Houd  [1] ca. 1 seconde lang ingedrukt. Het product begint te werken.

● Terugkeren naar laadstation

TIP

- ▶ Het product rijdt met de klok mee langs de begrenzingskabel [11] terug naar het laadstation [22].

Automatisch

- Het product keert automatisch terug naar het laadstation [22], als er minimaal aan één van de volgende voorwaarden is voldaan:
 - Het ladingsniveau van de accu [33] bedraagt ≤ 20 %.
 - De ingestelde werktijd per dag is bereikt (zie “Werktijd instellen”).
 - De regensensor is geactiveerd en detecteert regen (zie “Regensensor deactiveren/activeren”).

Handmatig

- Het product moet in de standby-modus staan (zie “In-/uitschakelen”).
1. Druk op  [2].
 2. Druk op **OK** [6]. Het product rijdt terug naar het laadstation [22].

● Status-/foutmeldingen op het display

Melding	Verklaring/noodzakelijke actie
Standby(S)	Het product staat nu in de standby-modus. Er zijn geen foutmeldingen actief.
PIN invoeren	Vraag tot invoer van de 4-cijferige PIN
Opladen bezig	Accu 33 laadt op.
Automatisch maaien	Het product maait automatisch.
Maaien	Het product maait.
Spotmodus	Het product maait een doelgericht gebied.
Maaien van het vaste punt beëindigd	Het product heeft het maaien in Spotmodus beëindigd.
Terugkeren	Het product keert terug naar het laadstation 22 .
Onderbroken	Het product bevindt zich in de Pauzmodus als u Pauze in de app PARKSIDE aantikt.
Nood-Uit	STOP 9 is ingedrukt.
Opladen voor het bedrijf	Accu 33 laadt op.
Bijwerken	Bijwerken van de firmware moet uitgevoerd worden/wordt uitgevoerd (zie "Firmware controleren/bijwerken")
Momenteel regent het, terugkeren	De regensensor is geactiveerd. Het product keert terug naar het laadstation 22 .
Verder werken?	Ja: Druk op OK 6 . Nee: Druk op ← 3 .
Lage accuspanning	Het ladingsniveau van de accu 33 voldoet niet aan de minimale vereisten bij het begin van de werkzaamheden: 80 % voor automatisch maaien 20 % voor Spotmodus (doelmatig maaien) Plaats het product oftewel op het laadstation 22 en wacht totdat het laadproces is afgesloten of wacht totdat het product automatisch naar het laadstation terugkeert.
Geen signaal van begrenzingskabel	Controleer of de begrenzingskabel 11 correct op de kroonsteen 19 is aangesloten (zie "Begrenzingskabel op laadstation aansluiten"). Plaats het product in het door de begrenzingskabel 11 begrensde gebied. Start het product opnieuw, door het uit en weer in te schakelen (zie "In-/uitschakelen"). Controleer de LED 29 aan het laadstation 22 . Als de LED groen knippert, is de begrenzingskabel 11 oftewel beschadigd of niet correct aangesloten. Als de LED 29 continu groen brandt, is de begrenzingskabel 11 correct aangesloten.

Melding	Verklaring/noodzakelijke actie
Maaier is gesloten! Wachten...	Wacht totdat het actuele proces is afgesloten.
Incorrecte PIN, opnieuw proberen	Vraag voor hernieuwde invoer van de PIN Tip: Als het product met de app PARKSIDE verbonden is, kunt u uw PIN in de app inzien.
Maaier buiten	Plaats het product in het door de begrenzingskabel 11 begrensde gebied. Start het product opnieuw, door het uit en weer in te schakelen (zie “In-/uitschakelen”).
Start-knop indrukken om te starten	Druk op  1 .
Bijwerken mislukt	Start het product opnieuw, door het uit en weer in te schakelen (zie “In-/uitschakelen”). Voer het bijwerkingsproces opnieuw uit (zie “Firmware controleren/ bijwerken”).
FOUT	Geef het foutenprotocol weer om meer informatie te verkrijgen (zie “Fouten-/werkprotocol en apparaat informatie weergeven”).
Snijmotor geblokkeerd	Verwijder de blokkering (zie “Onderhoud”) of neem contact op met ons Servicecentrum (zie “Service”).
Blokking van de linker motor	
Accu abnormaal	Vervang de accu 33 .
Accu beschadigd	
Accutemperatuur abnormaal	De temperatuur van de accu 33 ligt buiten het normale bereik. Het laadproces wordt onderbroken. Als de accu weer een normale laadtemperatuur bereikt, wordt het laadproces voortgezet. Indien nodig, start het product opnieuw, door het uit en weer in te schakelen (zie “In-/uitschakelen”). Breek als alternatief het laadproces af. Wacht tot de accu 33 is afgekoeld.
Accuspanning te hoog	De spanning van de accu 33 is te hoog. Vervang de accu.
Accu te heet	De temperatuur van de accu 33 is te hoog. Wacht tot de accu 33 is afgekoeld.
Hoge temperatuur	Breek het laadproces af. Laat het product afkoelen.
Maaier opgetild	Zet het product op zijn wielen.
Maaier gekanteld	Zet het product op zijn wielen. Start het product opnieuw, door het uit en weer in te schakelen (zie “In-/uitschakelen”).
Motor heeft te hoge temperatuur	Schakel het product uit (zie “In-/uitschakelen”) en laat het afkoelen.

Melding	Verklaring/noodzakelijke actie
Hardwarestoring (0–5)	Start het product opnieuw, door het uit en weer in te schakelen (zie “In-/uitschakelen”). Als de melding nog steeds wordt weergegeven, neem dan contact op met ons servicecentrum (zie “Service”).
Motorfout	Neem contact op met ons servicecentrum (zie “Service”).
Hall-sensor defect	
Opladen abnormaal	
Ontladen abnormaal	
Fout bij het ontladen van de accu	
Fout van de inertiele meeteenheid (IMU)	
Motoroverstroom	

● Probleemoplossing

Probleem	Mogelijke oorzaak	Oplossing
Het product start niet.	De accu 33 is niet correct geplaatst.	Plaats de accu 33 op correcte wijze (zie “Accu plaatsen/verwijderen”).
	De accu 33 is leeg.	Laad de accu 33 op (zie “Accu opladen”).
	De motor is defect.	Neem contact op met ons servicecentrum (zie “Service”).
	De begrenzingskabel 11 is niet correct aangesloten of beschadigd.	Sluit de begrenzingskabel 11 correct aan op de kroonsteen 19 (zie “Begrenzingskabel op laadstation aansluiten”).
		Vervang de begrenzingskabel 11 (zie “Reserveonderdelen/accessoires”).
	Het product bevindt zich niet binnen het begrensde gebied.	Positioneer het product binnen het begrensde gebied.
	Het gras is te hoog.	Als het gras hoger is dan 40 mm, raden wij aan om het gras met een andere grasmaaier voor te maaien.
De motor schakelt plotseling uit.	De snij-eenheid wordt door een vreemd voorwerp geblokkeerd.	Verwijder het vreemde voorwerp (zie “Onderhoud”).

Probleem	Mogelijke oorzaak	Oplossing
Het resultaat is niet naar tevredenheid of de motor draait zwaar.	De snijhoogte is te hoog.	Stel een lagere snijhoogte in (zie "Snijhoogte instellen").
	De messen 21 zijn stomp.	Draai de messen 21 om, laat deze door een vakman slijpen of vervang deze (zie "Onderhoud").
	De snij-eenheid is geblokkeerd.	Verwijder de blokkering (zie "Onderhoud").
	De messen 21 zijn niet correct gemonteerd.	Monteer de messen 21 correct (zie "Onderhoud").
Het product rijdt buiten het begrensde gebied.	Hoeken met een hoek van 90° kunnen tot signaalverlies leiden.	Vermijd het leggen van hoeken met een hoek van 90°. Leg in plaats daarvan 2 aangrenzende hoeken met een hoek van telkens 135° met een minimale afstand van 20 cm tussen de hoeken.
	De begrenzingskabel 11 is niet correct aangesloten of beschadigd.	Sluit de begrenzingskabel 11 correct aan op de kroonsteen 19 (zie "Begrenzingskabel op laadstation aansluiten").
		Vervang de begrenzingskabel 11 (zie "Reserveonderdelen/accessoires").
	Stijgingen/hellingen in het begrensde gebied zijn te steil.	Bij een afstand van 30 cm tot de begrenzingskabel 11 mag een stijging niet groter zijn dan 19° (35 %).
		Bij een afstand van 40 cm tot de begrenzingskabel 11 mag een helling niet groter zijn dan 10° (17 %).
	Signaalstoringen treden op basis van een foutieve positionering van het laadstation 22 op.	In het inrijdbereik van het laadstation 22 moet de begrenzingskabel 11 op een lengte van minimaal 2 m recht worden gelegd.
		Achter het laadstation 22 moet de begrenzingskabel 11 op een lengte van minimaal 1 m recht worden gelegd.
		Plaats de netvoedingsadapter 15 of de overtollige begrenzingskabel 11 niet in de directe omgeving van het laadstation 22 .
		Vermijd lussen in de snoeren van de netvoedingsadapter 15 .
		Vermijd lussen in de begrenzingskabel 11 .

Probleem	Mogelijke oorzaak	Oplossing
De messen 21 draaien niet.	De snij-eenheid wordt door gras geblokkeerd.	Verwijder het gras (zie “Onderhoud”).
	De messchroeven 20 zijn los.	Haal de messchroeven 20 aan (zie “Onderhoud”).
Er treden abnormale geluiden, klapgeluiden of trillingen op.	De messchroeven 20 zijn los.	Haal de messchroeven 20 aan (zie “Onderhoud”).
	De messen 21 zijn beschadigd.	Vervang de messen 21 (zie “Onderhoud”).

● Schoonmaken en onderhoud

WAARSCHUWING!



Verwijder de blokkeringsinrichting voordat u werkzaamheden aan het product uitvoert of dit optilt!



Draag veiligheidshandschoenen!

VOORZICHTIG! Risico op letsel en risico op productschade!

- ▶ Voor schoonmaken, onderhoud, opslag en transport:
 - Schakel het product uit (zie “In-/uitschakelen”).
 - Verwijder de accu **33** van het product (zie “Accu plaatsen/verwijderen”).
 - Let erop dat alle beweeglijke delen volledig tot stilstand zijn gekomen.
 - Ontkoppel de netvoedingsadapter **15** van het elektriciteitsnet.

TIP

- ▶ Voer regelmatig de schoonmaak- en onderhoudsprocedures uit die in de volgende paragrafen worden beschreven. Dit garandeert een lang en betrouwbaar gebruik.

TIP

- ▶ Laat reparaties en onderhoudswerkzaamheden, die niet in deze gebruiksaanwijzing beschreven zijn, door ons servicecentrum uitvoeren (zie “Service”). Gebruik uitsluitend originele onderdelen.

● Schoonmaken

WAARSCHUWING! Gevaar voor elektrische schokken!

- ▶ Spuit het product en de accessoires nooit met water af.
- ▶ Dompel het product en de accessoires niet onder in water.
- ▶ Maak het product en de accessoires niet onder stromend water schoon.

OPGELET! Risico op schade aan het product!

- ▶ Gebruik voor de schoonmaak van het product en de accessoires geen chemische, alkalische, schurende of andere agressieve schoonmaakmiddelen of desinfectiemiddelen, omdat deze de oppervlakken kunnen aantasten.
- ▶ Gebruik voor de schoonmaak geen harde of scherpe voorwerpen.

Product

- Reinig het product met een zachte, droge doek. Gebruik bij hardnekkige verontreiniging een borstel of een licht vochtige doek.
- Laat het product volledig opdrogen.

Laadstation

1. Ontkoppel de laadkabel **27** van het snoer van de voedingsadapter **15**.
2. Ontkoppel de kroonsteen **19** met de begrenzingskabel **11** van de laadeenheid **23**.
3. Maak de 6 schroeven **13** met de inbussleutel **14** los.
4. Maak de 4 schroeven **18** los en ontkoppel de laadeenheid **23** van de bodemplaat **26**.
5. Maak de laadeenheid **23** en de bodemplaat **26** met een zachte, vochtige doek schoon. Gebruik bij hardnekkige verontreiniging een borstel of een licht vochtige doek. De oplaadpennen **24** mogen niet vochtig worden.
6. Laat de laadeenheid **23** en de bodemplaat **26** volledig drogen.
7. Stel het laadstation **22** in omgekeerde volgorde weer samen, sluit alle kabels aan en bevestig deze op de bodem (zie "Installatie").

● Onderhoud

TIP

- ▶ De messen **21** zijn omkeerbaar. Als de messen aan één zijde stomp zijn, draai deze om (zie "Messen omdraaien").
- ▶ Als de messen **21** aan beide zijden stomp zijn, moet u deze door een vakman laten slijpen.

TIP

- ▶ Als de messen **21** beschadigd zijn of niet in balans zijn, moeten deze worden vervangen (zie "Messen vervangen" en "Reserveonderdelen/accessoires").

- Voor ieder gebruik: Controleer het product en de accessoires op slijtage, beschadigingen en losse onderdelen. Indien nodig, vervang versleten of beschadigde delen en haal losse delen aan. Neem daarbij de technische vereisten in acht (zie "Technische gegevens").
- Controleer afdekkingen en bescherminrichtingen op beschadiging en correcte bevestiging en vervang deze indien nodig.

Messen omdraaien

Afb. J

1. Zet het product op zijn kop.
2. Maak de messschroeven **20** met een SW10-schroefsleutel los (niet meegeleverd).
3. Draai de messen **21** om.
4. Bevestig de messen **21** met de messschroeven **20**.

Messen vervangen

Afb. J

1. Zet het product op zijn kop.
2. Maak de messschroeven **20** met een SW10-schroefsleutel los (niet meegeleverd).
3. Verwijder de oude messen **21**.
4. Bevestig de nieuwe messen **21** met de messschroeven **20**.

Vreemde voorwerpen/blokkeringen verwijderen

1. Zet het product op zijn kop.
2. Verwijder het vreemde voorwerp/de blokkering voorzichtig met een borstel, pincet of met de hand.

Gebroken begrenzingskabel repareren

Afb. L

1. Verwijder 10 mm van de isolatie aan beide uiteinden van de begrenzingskabel **11** met een striptang.
2. Steek een uiteinde van de begrenzingskabel **11** in een insteekopening van het verbindingsstuk **17**.
3. Steek het andere uiteinde van de begrenzingskabel **11** in de andere insteekplaats van het verbindingsstuk **17**.
4. Klem de afdekking van het verbindingsstuk **17** met een tang (niet meegeleverd) vast om een veilige afdekking te garanderen.

● Opbergen

- Omhul het product niet met een nylon zak, omdat er zich vochtigheid kan verzamelen, wat tot schimmelvorming leidt.
- Voor het opbergen: Reinig het product (zie "Schoonmaken").
- Bewaar het product en de accessoires
 - schoon,
 - droog,
 - tegen stof beschermd,
 - buiten bereik van kinderen.

Accu

- De opslagtemperatuur voor de accu **33** ligt tussen 0 °C en +45 °C. Vermijd extreem lage of hoge temperaturen. De accu kan daardoor aan vermogen verliezen.
- Voor langdurige opslag (bijv. in de winter): Berg de accu **33** alleen op

als deze deels is opgeladen. De accu moet tot 50 % tot 80 % opgeladen zijn.

- Bij langdurige opslag: Controleer het ladingsniveau van de accu **33** ongeveer elke 3 maanden. Indien nodig, laad de accu weer op.

Winterpauze

- Ontkoppel de begrenzingskabel **11** van het laadstation **22**.
- Isoleer de uiteinden van de begrenzingskabel **11** met tape.
- Na de winterpauze: Maak de contacten in het accuvak **32** en de oplaadpennen **24** met een messingborstel schoon om problemen bij het laadproces te voorkomen.

● Transport

- Draag het product aan de draaggreep **35**. De messen **21** moeten van het lichaam af wijzen (afb. K).
- Bescherm het product tegen stoten en sterke trillingen, die vooral optreden bij transport in voertuigen.
- Zorg ervoor dat het product niet kan verschuiven of kantelen.

● Reserveonderdelen/ accessoires

- Klanten kunnen compatibele reserveonderdelen en accessoires via services.swap-europe.com aanschaffen.
- Neem voor meer informatie contact op met de Service-Hotline (zie "Service").
- Houd het onderdeelnummer voor uw bestelling bij de hand.

Onderdeelnummer	Omschrijving
11	Begrenzingskabel
12	Haken
13	Schroef (voor laadstation)
15	Netvoedingsadapter

Onderdeel-nummer	Omschrijving
Set:	
20	Messchroef (M5×7)
21	Mes
23	Laadeenheid
26	Bodemplaat

● Afvoer

De verpakking bestaat uit milieuvriendelijke grondstoffen die u via de plaatselijke recyclingcontainers kunt afvoeren.



Neem de aanduiding van de verpakkingsmaterialen voor de afvalscheiding in acht. Deze zijn gemarkeerd met de afkortingen (a) en een cijfers (b) met de volgende betekenis: 1–7: kunststoffen/ 20–22: papier en vezelplaten/ 80–98: composietmaterialen.

Product:



Points de collecte sur www.quefairedemesdechets.fr
Privilégiez la réparation ou le don de votre appareil !

Het product, waaronder het toebehoren, en de verpakkingsmaterialen kunnen worden gerecycled en zijn onderhevig aan een uitgebreide verantwoordelijkheid van de fabrikant.

Gooi ze apart weg, overeenkomstig de aangegeven Info-tri (informatie over afvalscheiding), voor een beter afvalbeheer.

Het Triman-logo geldt alleen voor Frankrijk.



Informatie over de mogelijkheden om het uitgediende product na gebruik te verwijderen, verstrekt uw gemeentelijke overheid.



Gooi het afgedankte product omwille van het milieu niet weg via het huisvuil, maar geef het af bij het daarvoor bestemde depot of het gemeentelijke milieupark. Over afgifteplaatsen en hun openingstijden kunt u zich bij uw aangewezen instantie informeren.

Defecte of verbruikte batterijen/accu's moeten worden gerecycled. Geef batterijen/accu's en/of het product af bij de daarvoor bestemde verzamelstations.



Milieuschade door foutieve verwijdering van de batterijen/accu's!

Verwijder de batterijen/het accupack uit het product alvorens het af te voeren.

Batterijen/accu's mogen niet via het huisvuil worden weggegooid. Ze kunnen giftige zware metalen bevatten en vallen onder het chemisch afval. De chemische symbolen van de zware metalen zijn: Cd = cadmium, Hg = kwik, Pb = lood. Geef verbruikte batterijen/accu's daarom af bij een gemeentelijk inzamelpunt.

● Garantie

Het product werd volgens strenge kwaliteitsrichtlijnen gemaakt en voor de uitlevering zorgvuldig gecontroleerd. In geval van materiaal- of fabricagefouten hebt u tegenover de verkoper van het product wettelijke rechten. Uw wettelijke rechten worden op geen enkele manier door onze hieronder vermelde garantie beperkt.

De garantie voor dit product bedraagt 3 jaar vanaf aankoopdatum. De garantieperiode gaat in op de datum van aankoop. Bewaar het originele bewijs van aankoop op een veilige plek aangezien dit document nodig is als bewijs.

Alle beschadigingen of gebreken die reeds op het moment van aankoop aanwezig zijn,

moeten meteen na het uitpakken van het product worden gemeld.

Mocht het product binnen 3 jaar na aankoopdatum een materiaal- of fabricagefout vertonen, zullen wij het – naar onze keuze – gratis voor u repareren of vervangen. De garantieperiode wordt door een plaatsgevonden garantieverlening niet verlengd. Dit geldt ook voor vervangen en gerepareerde onderdelen.

Deze garantie vervalt als het product werd beschadigd of onjuist is gebruikt of onderhouden.

De garantie dekt materiaal- en fabricagefouten af. Deze garantie dekt geen productonderdelen die aan normale slijtage onderhevig zijn en daarom als verbruiksartikelen worden beschouwd (bv. batterijen, slangen, inktpatronen), noch dekt zij schade aan breekbare onderdelen, bv. schakelaars of onderdelen die van glas zijn gemaakt.

● Afwikkeling in geval van garantie

Volg de volgende aanwijzingen op voor een snelle behandeling van uw probleem:

Houd bij alle vragen alstublieft de kassabon en het artikelnummer (IAN 537675_2507) als bewijs van aankoop bij de hand.

Het artikelnummer kunt u vinden op het typeplaatje van het product, een gravure op het product, het titelblad van uw gebruiksaanwijzing (linksonder) of de sticker op de achter- of onderkant van het product.

Neem bij problemen of overige gebreken met het product eerst contact op met de hieronder vermelde service-afdeling, telefonisch of per e-mail.

Een als defect aangemerkt product kunt u dan samen met het aankoopbewijs (kassabon) en een uitleg over het

probleem of gebrek en wanneer het zich heeft voorgedaan gratis naar het aan u meegedeelde service-adres opsturen.



Op parkside-diy.com kunt u deze en vele andere handleidingen inzien en downloaden. Met deze QR-code komt u direct op parkside-diy.com. Selecteer daar uw land en zoek via de zoekfunctie naar de gebruiksaanwijzingen. Door het invoeren van het artikelnummer (IAN) 537675_2507 komt u bij de gebruiksaanwijzingen voor uw artikel.

● Service

Service Nederland

Tel.: 08000229556

Contactformulier op parkside-diy.com

IAN 537675_2507

Service België

Tel.: 080012614

Contactformulier op parkside-diy.com

IAN 537675_2507

● Voor alle andere productgerelateerde vragen

Land/regio	Firma/ contact	Adres	E-mai/URL	Telefoon
Europa (hoofdcon- tact)	SWAP Verdun	ZA des Barthes 8, rue Gustave Eiffel 82600 Verdun/ Garonne, Frankrijk	services.swap-europe.com	+33 532 930 470
Frankrijk + België (hoofdcon- tact)	Depot Loc	Rue du Rivage, 59320 Sequedin	atelier@depot-loc.fr	+33 03204 88094
Frankrijk + België	Vert Mécanik	333 Rue de Leers, 59150 Wattrelos	contact@vertmecanik.com	+33 06832 82309
Frankrijk + België	Bail Services 59	9 Place de l'Expansion, 59264 Onnaing	bailservices59@orange.fr	+33 03272 85308
Nederland	Camiel (CGB Janssen)	Musschen- broekstraat 47, 1000AP Eind- hoven	cgbjanssen@gmail.com	+31 611 280 321
Oostenrijk	Rasenrobo- ter Pro	Camiel Musschen- broekstraat 47, 1000AP Eind- hoven	rasenrobo- terpro@outlook.com	+31 611 280 321
Polen	Fix it	30-864 Kraków, ul. Nad Serafą 56A	sales@fixit.pl	–
Litouwen	Natalia	Jurgio Baltrušaičio Str. 9, LT-06145 Vilnius	office@linguafield.com	–

● EU-Conformiteitsverklaring

NL

EU-CONFORMITEITSVERKLARING (nr. 537675_2507)

IAN: 537675_2507
Productidentificatie: "PARKSIDE" 20 V Robotmaaier
Modelnummer: HG13928

Het hierboven beschreven voorwerp is in overeenstemming met de desbetreffende harmonisatiewetgeving van de Unie:

Richtlijn 2006/42/EG
Richtlijn 2014/53/EU
Richtlijn 2011/65/EU met alle bijbehorende wijzigingen

Vermelding van de toegepaste relevante geharmoniseerde normen of van de overige technische specificaties waarop de conformiteitsverklaring betrekking heeft:

Nr. / Onderdelen
Richtlijn 2006/42/EG
EN 60335-1:2012/A15:2021
EN 50636-2-107:2015/A3:2021
Richtlijn 2014/53/EU
Gezondheid en veiligheid (Art.3(1)(a))
EN 60335-1:2012/A15:2021
EN 50636-2-107:2015/A3:2021
EN 50663:2017
EN 62311:2008
EN 62233:2008
EMC (Art.3(1)(b))
EN IEC 55014-1:2021
EN IEC 55014-2:2021
EN IEC 61000-3-2:2019/A1:2021/A2:2024
EN 61000-3-3:2013/A1:2019/A2:2021
EN 301 489-1 V2.2.3:2019
EN 301 489-3 V2.3.2:2023
EN 301 489-17 V3.3.1:2024
Spectrum (Art.3(2))
EN 300 328 V2.2.2:2019
EN 303 447 V1.3.1:2022

Het hierboven beschreven voorwerp van de verklaring is in overeenstemming met Richtlijn 2011/65/EU van het Europees Parlement en de Raad van 8 juni 2011 betreffende beperking van het gebruik van bepaalde gevaarlijke stoffen in elektrische en elektronische apparatuur:

Nr. / Onderdelen
EN IEC 63000:2018

Houder van de technische documentatie: OWIM GmbH & Co.KG

Ondertekend voor en namens:

OWIM GmbH & Co. KG, Stiftsbergstraße 1, 74167 Neckarsulm, Duitsland

Deze verklaring van overeenstemming wordt onder de uitsluitende verantwoordelijkheid van de fabrikant verstrekt.

Vertaling van de originele verklaring van overeenkomst

Neckarsulm 14/11/2025
Plaats Datum *ppa. J. Buchheim* *ppa. Dr. Thorsten Maier*
ppa./Jens Buchheim ppa. Dr. Thorsten Maier
Procuratiehouder Procuratiehouder





































NL/BE 165

Wykaz użytych piktogramów i symboli	Strona 168
Wstęp	Strona 169
Użytkowanie zgodne z przeznaczeniem	Strona 169
Zakres dostawy	Strona 170
Wykaz części	Strona 170
Dane techniczne	Strona 170
Instrukcje bezpieczeństwa	Strona 172
Ogólne instrukcje bezpieczeństwa dla uchwytów elektronarzędzi	Strona 172
Instrukcje bezpieczeństwa dotyczące kosiarek automatycznych zasilanych akumulatorowo	Strona 175
Zachowanie w sytuacjach awaryjnych	Strona 177
Inne zagrożenia	Strona 177
Przed pierwszym użyciem	Strona 177
Rozpakowanie produktu	Strona 177
Montaż	Strona 177
Montaż zasilacza sieciowego	Strona 178
Montaż stanowiska ładowania	Strona 178
Ustawianie stanowiska ładowania	Strona 178
Układanie kabla granicznego	Strona 179
Przeszkody	Strona 180
Podłączanie kabla granicznego do stanowiska ładowania	Strona 181
Zabezpieczenie stanowiska ładowania/listwy ochronnej	Strona 182
Przygotowanie	Strona 182
Ustawianie wysokości cięcia	Strona 182
Wkładanie/wyjimowanie akumulatora	Strona 182
Ładowanie akumulatora	Strona 183
Sprawdzanie poziomu naładowania produktu	Strona 183
Sprawdzanie stanu naładowania akumulatora	Strona 184
Symbole na stanowisku ładowania	Strona 184
Uruchomienie	Strona 184
Funkcje przycisków	Strona 184
Czterocyfrowy kod PIN	Strona 185
Pierwsze włączenie urządzenia	Strona 185
Ustawianie harmonogramu	Strona 185
Usuwanie harmonogramu	Strona 186
Ustawianie czasu pracy	Strona 186
Ustawianie obszarów dodatkowych	Strona 187
Tryb punktowy (koszenie ukierunkowane)	Strona 188
Włączanie/wyłączanie czujnika deszczu	Strona 188

Aplikacja PARKSIDE	Strona 188
Wymagania	Strona 189
Włączanie i wyłączanie funkcji WiFi w produkcie	Strona 189
Łączenie produktu z aplikacją PARKSIDE	Strona 189
Monitorowanie i kontrolowanie produktu	Strona 189
Usuwanie produktu z aplikacji PARKSIDE	Strona 190
Polityka prywatności	Strona 190
Informacja o ochronie danych	Strona 190
Ustawienia	Strona 190
Opis ogólny menu	Strona 190
Język	Strona 190
Data i godzina	Strona 191
Zmiana kodu PIN	Strona 191
Wyświetlanie dziennika błędów lub pracy oraz informacji o urządzeniu	Strona 192
Przywracanie ustawień fabrycznych	Strona 192
Sprawdzanie/aktualizacja oprogramowania układowego	Strona 192
Obsługa	Strona 192
Włączanie/wyłączanie	Strona 192
Instrukcja pracy	Strona 193
Ręczne przerywanie i wznowianie pracy	Strona 193
Koszenie ręczne lub zgodnie z harmonogramem	Strona 194
Powrót do stanowiska ładowania	Strona 194
Pokazywane na wyświetlaczu komunikaty o stanie lub błędzie	Strona 195
Usuwanie usterek	Strona 198
Czyszczenie i konserwacja	Strona 200
Czyszczenie	Strona 200
Konserwacja	Strona 201
Przechowywanie	Strona 201
Transport	Strona 202
Części zamienne/akcesoria	Strona 202
Utylizacja	Strona 202
Gwarancja	Strona 203
Sposób postępowania w przypadku naprawy gwarancyjnej	Strona 204
Serwis	Strona 204
W przypadku wszystkich innych zapytań dotyczących produktów	Strona 205
Deklaracja zgodności UE	Strona 206

Wykaz użytych piktogramów i symboli

	NIEBEZPIECZEŃSTWO! – Wskazuje niebezpieczeństwo o wysokim stopniu ryzyka, które, jeśli się go nie uniknie, spowoduje śmierć lub poważne obrażenia (np. uduszenie)	 Przeczytać instrukcję obsługi!
		 Nosić rękawice ochronne!
	OSTRZEŻENIE! – Wskazuje niebezpieczeństwo o średnim stopniu ryzyka, które, jeśli się go nie uniknie, może spowodować śmierć lub poważne obrażenia (np. ryzyko porażenia prądem)	 Klasa ochronności II (podwójna izolacja)
		 Klasa ochronności III
	OSTROŻNIE! – Wskazuje niebezpieczeństwo o niskim stopniu ryzyka, które, jeśli się go nie uniknie, może spowodować niewielkie lub umiarkowane obrażenia (np. ryzyko poparzenia)	 Osoby postronne i dzieci trzymać z dala od produktu!
		 UWAGA – urządzenie tnące wysuwa się
	UWAGA! – Ostrzega przed możliwymi uszkodzami materialnymi (np. ryzyko zwarcia)	 Nie spryskiwać produktu wodą!
		 NIEBEZPIECZEŃSTWO – dłonie i stopy trzymać w bezpiecznej odległości!
 	OSTRZEŻENIE – przed użyciem produktu przeczytaj instrukcję obsługi!	 Odłączany zasilacz sieciowy (Model: FY0622102500E/ FY0622102500B)
		 Bezpiecznik
 	OSTRZEŻENIE – przed przystąpieniem do pracy przy produkcie lub jego podnoszeniem należy zdjąć blokadę!	 Zasilacz impulsowy
		 Transformator bezpieczeństwa zabezpieczony przed zwarcieniem i zamknięty

 	<p>OSTRZEŻENIE – podczas obsługi produktu zachowywać bezpieczną odległość!</p>		<p>Gwarantowany poziom mocy akustycznej L_{WA} w dB(A)</p>
 	<p>OSTRZEŻENIE – nie jeździć na produkcie!</p>		<p>Średnica koszenia</p>
 	<p>UWAGA – nie dotykać wirujących ostrzy!</p>	 	<p>UWAGA – nie używać produktu podczas deszczu!</p>
 	<p>UWAGA – nie dotykać wirujących ostrzy!</p>		<p>Znak CE potwierdza zgodność z dyrektywami UE mającymi zastosowanie do produktu.</p>
 	<p>Instrukcje bezpieczeństwa Instrukcje użytkowania</p>		

20 V ROBOT DO KOSZENIA TRAWY

● Wstęp

Gratulujemy Państwu zakupu nowego produktu. Tym samym zdecydowali się Państwo na zakup produktu wysokiej jakości. Instrukcja obsługi jest częścią tego produktu. Zawiera ona ważne wskazówki dotyczące bezpieczeństwa, użytkowania i utylizacji. Przed pierwszym użyciem produktu należy zapoznać się ze wszystkimi wskazówkami dotyczącymi obsługi i bezpieczeństwa. Używać produktu wyłącznie zgodnie z jego poniżej opisanym przeznaczeniem. W przypadku przekazania produktu innej osobie należy dołączyć do niego całą jego dokumentację.

● Użytkowanie zgodne z przeznaczeniem

- Ten produkt jest przeznaczony do koszenia trawników i terenów zielonych.
- Produkt przeznaczony jest do użytku domowego i podobnych zastosowań. Produkt nie jest przeznaczony do użytku komercyjnego.

- Produkt jest przeznaczony do użytku przez osoby dorosłe. Dzieci poniżej 16 roku życia mogą używać produktu tylko pod nadzorem.
- Zabrania się stosowania produktu podczas deszczu lub w wilgotnym otoczeniu.
- Inne zastosowania lub modyfikacje produktu są uważane za niewłaściwe i mogą powodować zagrożenia, takie jak śmierć, obrażenia i uszkodzenia.
- Producent nie ponosi odpowiedzialności za szkody powstałe w wyniku użycia produktu niezgodnie z jego przeznaczeniem.
- Operator lub użytkownik produktu jest odpowiedzialny za wypadki lub obrażenia ciała i/lub szkody w mieniu osób trzecich lub ich majątku.
- Stosować się do wszystkich obowiązujących lokalnych przepisów bezpieczeństwa, norm i rozporządzeń.
- Produkt należy do serii **X 20 V TEAM** firmy **PARKSIDE** i może być używany z akumulatorami serii **X 20 V TEAM** firmy **PARKSIDE**. Akumulatory serii **X 20 V TEAM** można ładować tylko ładowarkami serii **X 20 V TEAM**.

● Zakres dostawy

⚠ NIEBEZPIECZEŃSTWO!





- ▶ Produkt i materiały opakowaniowe nie są zabawkami dla dzieci! Dzieci nie mogą bawić się plastikowymi torbami, foliami i drobnymi częściami! Istnieje niebezpieczeństwo poślizgnięcia i uduszenia się!

- 1 20 V Robot do koszenia trawy
- 1 Ładowarka
- 1 Płyta podstawy
- 1 Listwa ochronna
- 1 Zasilacz sieciowy
- 1 Akumulator
- 1 Kabel graniczny (150 m)
- 6 Śruby (do stanowiska ładowania)
- 4 Śruby (ST4×14)
- 200 Kołków
- 1 Kluczek imbusowy
- 1 Łącznik
- 3 Zapasowe ostrza
- 3 Śruby do zapasowych ostrzy (M5×7)
- 5 Złączek (do kabla granicznego)
- 1 Instrukcja obsługi

● Wykaz części

Przed przeczytaniem zapoznać się z rysunkami, aby zapoznać się ze wszystkimi funkcjami produktu.

Rys. A

- 1 Przycisk  (włączanie/wyłączenie oraz uruchamianie)
- 2 Przycisk  (powrót do stanowiska ładowania)
- 3 Przycisk  (wstecz/anuluj)
- 4 Przycisk  (w górę/zwiększ)
- 5 Przycisk  (w dół/zmniejsz)
- 6 Przycisk **OK** (zatwierdzenie)
- 7 Pokrywa komory akumulatora
- 8 Regulator wysokości koszenia
- 9 Przycisk **STOP**
- 10 Wyświetlacz
- 11 Kabel graniczny
- 12 Kołków

- 13 Śruba (stanowiska ładowania)
- 14 Kluczek imbusowy
- 15 Zasilacz sieciowy
- 16 Listwa ochronna
- 17 Złączka (do kabla granicznego)
- 18 Śruba (ST4×14)
- 19 Łącznik
- 20 Śruba mocowania ostrzy (M5×7)
- 21 Ostrze
- 22 Stanowisko ładowania
- 23 Ładowarka
- 24 Styki ładowania
- 25 Wskaźnik (obszar roboczy)
- 26 Płyta podstawy
- 27 Kabel ładowania

Rys. F

- 28 Osłona
- 29 Dioda LED

Rys. G

- 30 Rowek

Rys. I

- 31 Zagłębiony uchwyt
- 32 Komora akumulatora
- 33 Akumulator
- 34 Przycisk zwalniający

Rys. K

- 35 Uchwyt do przenoszenia

● Dane techniczne

Robot do koszenia trawy	PAMR 750 A1
Numer modelu:	HG13928
Napięcie znamionowe:	20 V ---
Stopień ochrony IP:	IPX4
Prędkość biegu jałowego n_1 :	3100 min ⁻¹
Szerokość cięcia:	20 cm
Wysokość cięcia:	20–60 mm
Ciężar (bez akumulatora):	7,2 kg

Ładowarka	TYM L1-CS
Napięcie wejściowe/ prąd wejściowy:	21 V $\overline{=}$, 2,5 A
Napięcie wyjściowe/ prąd wyjściowy:	21 V $\overline{=}$, 2,4 A
Stopień ochrony IP:	IPX4
Masa:	1,87 kg

Zasilacz sieciowy	
– VDE:	FY0622102500E
– BS:	FY0622102500B
Napięcie wejściowe/ prąd wejściowy:	100–240 V \sim , 50/60 Hz, 1,8 A
Napięcie wyjściowe/ prąd wyjściowy:	21 V $\overline{=}$, 2,5 A
Stopień ochrony IP:	IP65
Temperatura otoczenia (t_a):	maks. 50 °C

Akumulator	PAP 204 A1
Typ:	Litowo-jonowy
Napięcie znamionowe:	maks. 20 V $\overline{=}$
Pojemność:	4,0 Ah
Wartość energetyczna:	80 Wh
Ilość cel:	10

Transmisja radiowa

Zakres częstotliwości	
– WiFi:	2400–2483,5 MHz
– Bluetooth:	2400–2483,5 MHz
– Kabel graniczny:	83,3 kHz
Moc transmisji	
– WiFi:	maks. 19 dBm
– Bluetooth:	maks. 8 dBm
– Kabel graniczny:	maks. 50 dBa/10 m

Wartości emisji hałasu

Poziom ciśnienia akustycznego L_{pA} :	56 dB
Niepewność K_{pA} :	2,26 dB
Poziom mocy akustycznej L_{WA}	
– gwarantowana:	69 dB
– zmierzona:	67 dB
Niepewność K_{WA} :	2,26 dB

Odpowiednie akumulatory i ładowarki

⚠ OSTRZEŻENIE! Niebezpieczeństwo obrażeń ciała i szkód materialnych na skutek nieprawidłowego obchodzenia się z akumulatorem!

► Przestrzegać instrukcji bezpieczeństwa oraz instrukcji ładowania i prawidłowego użytkowania, które podano w instrukcji obsługi akumulatora i ładowarki serii **X 20 V TEAM**.

► Szczegółowy opis procesu ładowania i dalsze informacje można znaleźć w oddzielnej instrukcji obsługi.

- Produkt należy do serii **X 20 V TEAM** firmy **PARKSIDE** i może być używany z akumulatorami serii **X 20 V TEAM** firmy **PARKSIDE**. Akumulatory serii **X 20 V TEAM** można ładować tylko ładowarkami serii **X 20 V TEAM**.
- Produkt współpracuje ze wszystkimi akumulatorami serii **X 20 V TEAM**. Aby uzyskać optymalną wydajność, zalecamy używanie następujących akumulatorów:
 - **PAP 20 B1**
 - **PAP 204 A1**
 - **Smart PAPS 204 A1**
 - **Smart PAPS 208 A1**
- Zalecamy ładowanie tych akumulatorów za pomocą następujących ładowarek:
 - **PLG 20 C1**
 - **PLG 20 C3**
 - **PLG 201 A1**

– PDSLG 20 A1

– PDSLG 20 B1

- Klienci z następujących krajów mogą zamówić kompatybilne baterie zamiennie i ładowarki w sklepach internetowych Lidl: Niemcy (lidl.de), Francja (lidl.fr), Belgia (lidl.be), Czechy (lidl.cz), Holandia (lidl.nl), Polska (lidl.pl), Słowacja (lidl.sk), Hiszpania (lidl.es)
Klienci ze wszystkich pozostałych krajów mogą je zamówić na stronie www.optimex-shop.com.



Instrukcje bezpieczeństwa

- **Ogólne instrukcje bezpieczeństwa dla uchwytów elektronarzędzi**

OSTRZEŻENIE!

- ▶ **Przeczytać wszystkie instrukcje bezpieczeństwa, instrukcje użytkowania, ilustracje i dane techniczne dostarczone z tym elektronarzędziem.**
Nieprzestrzeganie poniższych instrukcji może spowodować porażenie prądem, pożar i/lub poważne obrażenia.

Zachować wszystkie instrukcje bezpieczeństwa oraz instrukcje użytkowania do przyszłego wglądu.

Użyty w instrukcji bezpieczeństwa termin „elektronarzędzie” odnosi się do elektronarzędzi zasilanych z sieci (z przewodem zasilającym) i elektronarzędzi zasilanych z akumulatora (bez przewodu zasilającego).

Bezpieczeństwo pracy

- 1) **Miejsce pracy powinno być czyste i dobrze oświetlone.** Nieuporządkowane lub

nieoświetlone obszary robocze mogą prowadzić do wypadków.

- 2) **Nie należy pracować z elektronarzędziem w środowisku potencjalnie wybuchowym, w którym znajdują się łatwopalne ciecze, gazy lub pyły.** Elektronarzędzia generują iskry, które mogą zapalić pył lub opary.
- 3) **Podczas korzystania z elektronarzędzia trzymać z daleka dzieci i inne osoby.** W przypadku rozproszenia uwagi można utracić kontrolę nad elektronarzędziem.

Bezpieczeństwo elektryczne

- 1) **Wtyczka elektronarzędzia musi pasować do gniazda. Wtyczki nie wolno w żaden sposób zmieniać. Z elektrycznie uziemionymi elektronarzędziami nie używać wtyczek przejściowych.** Niezmodyfikowane wtyczki i dopasowane gniazda zmniejszają ryzyko porażenia prądem.
- 2) **Unikać kontaktu ciała z uziemionymi powierzchniami, takimi jak rury, grzejniki, piece i lodówki.** Jeśli ciało jest uziemione, istnieje zwiększone ryzyko porażenia prądem.
- 3) **Elektronarzędzia należy chronić przed deszczem i wilgocią.** Wnikanie wody do elektronarzędzia zwiększa ryzyko porażenia prądem.
- 4) **Nie używać kabla zasilającego do przenoszenia elektronarzędzia, zawieszania lub odłączania od gniazdka ściennego. Kabel zasilania trzymać z dala od źródeł ciepła, oleju, ostrych krawędzi lub ruchomych części urządzenia.** Uszkodzone lub splecione kable zasilające zwiększają ryzyko porażenia prądem.
- 5) **Podczas pracy z elektronarzędziem na zewnątrz należy używać wyłącznie przedłużaczy przystosowanych do użytku na zewnątrz.** Używanie przedłużacza przystosowanego do

użytku na zewnątrz zmniejsza ryzyko porażenia prądem.

- 6) **Jeśli działanie elektronarzędzia w wilgotnym otoczeniu jest nieuniknione, należy zastosować zasilanie z zabezpieczeniem różnicowoprądowym.** Zastosowanie wyłącznika różnicowoprądowego zmniejsza ryzyko porażenia prądem.

Bezpieczeństwo osób

- 1) **Zawsze zwracać uwagę na to, co się robi i zachowywać rozsądek podczas pracy z elektronarzędziem. Nie używać elektronarzędzia będąc zmęczonym lub pod wpływem narkotyków, alkoholu albo leków.** Chwila nieuwagi podczas używania elektronarzędzia może spowodować poważne obrażenia.
- 2) **Nosić sprzęt ochrony osobistej i zawsze okulary ochronne.** Noszenie osobistego sprzętu ochronnego, takiego jak maska przeciwpyłowa, antypoślizgowe obuwie ochronne, kask ochronny lub ochrona słuchu, w zależności od rodzaju i zastosowania elektronarzędzi, zmniejsza ryzyko obrażeń.
- 3) **Unikać niezamierzonego uruchomienia. Przed przeniesieniem, podniesieniem lub podłączeniem do źródła zasilania upewnić się, że elektronarzędzie jest wyłączone.** Trzymanie palca na spuście elektronarzędzia podczas przenoszenia lub przenoszenie włączonego elektronarzędzia to zaproszenie do wypadku.
- 4) **Przed włączeniem elektronarzędzia usunąć narzędzia regulacyjne lub klucze.** Narzędzie lub klucz umieszczony w obracającej się części elektronarzędzia może spowodować obrażenia.
- 5) **Unikać nieprawidłowej postawy. Upewniać się, że stopy są bezpieczne**

i zachowywać równowagę przez cały czas. Pozwala to lepiej kontrolować elektronarzędzie w nieoczekiwanych sytuacjach.

- 6) **Nosić odpowiednią odzież. Nie nosić luźnej odzieży ani biżuterii. Włosy, ubranie i rękawice należy trzymać z dala od ruchomych części.** Luźne ubranie, biżuteria lub długie włosy mogą zostać pochwycone przez ruchome części.
- 7) **Jeśli istnieje możliwość zainstalowania urządzeń do odpylania i zbierania kurzu, upewnić się, że są one podłączone i prawidłowo używane.** Używanie odpylacza zmniejsza zagrożenia związane z zapyleniem.
- 8) **Nie dopuszczać, aby wiedza zdobyta podczas częstego używania elektronarzędzia była przyczyną utraty czujności i ignorowania zasad bezpieczeństwa dotyczących elektronarzędzi.** Nieostrożne działanie może w ułamku sekundy doprowadzić do poważnych obrażeń.

Używanie i konserwacja elektronarzędzia

- 1) **Nie przeciążać elektronarzędzia. Używać elektronarzędzia odpowiedniego do wykonywanej pracy.** Odpowiednie elektronarzędzie wykona zadanie lepiej i bezpieczniej w zakresie, do którego zostało zaprojektowane.
- 2) **Nie używać elektronarzędzia, którego przełącznik jest uszkodzony.** Elektronarzędzie, którego nie można włączyć lub wyłączyć, jest niebezpieczne i musi być naprawione.
- 3) **Przed dokonaniem regulacji urządzenia, wymianą narzędzia wkładanego lub odłożeniem elektronarzędzia należy odłączyć wtyczkę od gniazdka ściennego i/ lub wyjąć wymienny akumulator.** To

zabezpieczenie chroni przed niezamierzonym uruchomieniem elektronarzędzia.

- 4) **Nie używane elektronarzędzia trzymać w miejscu niedostępnym dla dzieci. Nie pozwalać, aby elektronarzędzie było używane przez osoby, które nie znają tego elektronarzędzia lub nie przeczytały niniejszej instrukcji.** Elektronarzędzia są niebezpieczne, gdy są używane przez niedoświadczonych ludzi.
- 5) **Zachowywać ostrożność podczas używania elektronarzędzi i narzędzi wkładanych. Sprawdzać, czy części ruchome działają prawidłowo i nie zacinają się, czy nie są zepsute lub uszkodzone w stopniu, wykluczającym poprawne funkcjonowanie elektronarzędzia. Przed użyciem elektronarzędzia należy naprawić uszkodzone części.** Wiele wypadków spowodowanych jest przez źle konserwowane elektronarzędzia.
- 6) **Narzędzia tnące muszą być ostre i czyste.** Starannie konserwowane narzędzia tnące o ostrych krawędziach tnących są mniej podatne na zakleszczenie i łatwiejsze w prowadzeniu.
- 7) **Elektronarzędzia, akcesoria, narzędzia wkładane, itp. powinny być używane zgodnie z tymi instrukcjami. Pod uwagę należy brać warunki i pracę, jaką należy wykonać.** Używanie elektronarzędzi do innych celów niż zamierzone może prowadzić do niebezpiecznych sytuacji.
- 8) **Należy utrzymywać uchwyty i powierzchnie chwytne w stanie suchym, czystym i wolnym od oleju i smaru.** Śliskie uchwyty i powierzchnie chwytne nie zapewniają bezpiecznej obsługi i kontroli elektronarzędzia w nieprzewidywanych sytuacjach.

Używanie i obsługa narzędzia bezprzewodowego

- 1) **Akumulatory ładować tylko za pomocą ładowarek zalecanych przez producenta.** Ładowarka odpowiednia dla określonego typu akumulatora może spowodować pożar podczas używania z innym akumulatorem.
- 2) **W elektronarzędziach używać tylko odpowiednich akumulatorów.** Użycie innych akumulatorów może spowodować obrażenia lub pożar.
- 3) **Nie używany akumulator należy trzymać z dala od spinaczy, monet, kluczy, gwoździ, śrub lub innych małych metalowych przedmiotów, które mogłyby spowodować zwarcie styków.** Zwarcie między stykami akumulatora może spowodować oparzenia lub pożar.
- 4) **Nieprawidłowo używany akumulator może spowodować wycieki płynu. Unikać kontaktu z płynem. W razie przypadkowego kontaktu splukać wodą. Jeśli płyn dostanie się do oczu, zasięgnąć dodatkowej pomocy medycznej.** Wyciekający z akumulatora płyn może spowodować podrażnienie skóry lub poparzenia.
- 5) **Nie używać uszkodzonego lub zmodyfikowanego akumulatora.** Uszkodzone lub zmienione akumulatory mogą zachowywać się w nieprzewidywany sposób i spowodować pożar, wybuch lub obrażenia.
- 6) **Nie narażać akumulatora na działanie ognia ani innych źródeł ciepła.** Ogień lub temperatura powyżej +130 °C może spowodować wybuch.
- 7) **Przestrzegać wszystkich instrukcji ładowania i nigdy nie ładować akumulatora ani narzędzia bezprzewodowego poza zakresem temperatur podanym w instrukcji obsługi.** Nieprawidłowe ładowanie lub ładowanie poza dopuszczalnym

zakresem temperatur może zniszczyć akumulator i zwiększa ryzyko pożaru.

Serwis

- 1) **Elektronarzędzie powinno być naprawiane tylko przez wykwalifikowany personel i tylko z użyciem oryginalnych części zamiennych.** Zapewnia to utrzymanie bezpieczeństwa elektronarzędzia.
- 2) **Nigdy nie serwisować uszkodzonych akumulatorów.** Wszystkie czynności związane z konserwacją akumulatorów powinny być wykonywane wyłącznie przez producenta lub autoryzowane centrum serwisowe.

● Instrukcje bezpieczeństwa dotyczące kosiarek automatycznych zasilanych akumulatorowo

WAŻNE

PRZECZYTAĆ UWAGAŃNIE PRZED UŻYCIEM

ZACHOWAĆ DO WGLĄDU W PRZYSZŁOŚCI

- Przeczytać uważnie instrukcje. Zapoznać się z obsługą i prawidłowym użytkowaniem produktu.
- Nigdy nie pozwalać dzieciom, osobom o ograniczonej sprawności fizycznej, sensorycznej lub umysłowej, osobom bez doświadczenia i wiedzy ani osobom niezaznajomionym z niniejszą instrukcją na korzystanie z produktu. Lokalne przepisy mogą nakładać ograniczenia wiekowe na użytkownika.
- Operator lub użytkownik produktu jest odpowiedzialny za wypadki lub obrażenia ciała i/lub szkody w mieniu osób trzecich lub ich majątku.
- Nie należy używać produktu na wysokościach powyżej 2000 m n.p.m.

Przygotowanie

- Postępować zgodnie z instrukcjami dotyczącymi prawidłowej instalacji automatycznego systemu linii granicznej (patrz akapit „Układanie kabla granicznego” i „Podłączanie kabla granicznego do stanowiska ładowania”).
- Regularnie sprawdzać obszar, na którym będzie używany produkt. Usuwać wszystkie kamienie, patyki, kable, kości i inne obce przedmioty.
- Regularnie sprawdzać ostrza i śruby mocowania ostrzy pod kątem zużycia i uszkodzeń. Zużyte ostrza i śruby mocowania ostrzy wymieniać kompletami, aby zachować równowagę.
- W razie używania produktu w miejscach publicznie dostępnych, w miejscu pracy umieszczać znaki ostrzegawcze. Znaki ostrzegawcze powinny zawierać następujący tekst: „Ostrzeżenie! Kosiarka automatyczna! Trzymać się z dala od maszyny! Nadzorować dzieci!”

Bezpieczeństwo elektryczne

- Nie używać zasilacza sieciowego ani ładowarki, jeśli kable są uszkodzone lub zużyte.
- Jeśli kable zaplączą się lub ulegną uszkodzeniu podczas użytkowania, wyłączyć produkt i odłączyć zasilacz sieciowy od źródła zasilania.
- Uszkodzonego kabla zasilania nie podłączać do źródła zasilania. Nie dotykać uszkodzonego kabla dopóki nie zostanie odłączony od zasilania. Uszkodzone przewody mogą doprowadzić do kontaktu z częściami pod napięciem.
- Przedłużacze trzymać z dala od miejsca pracy. Ostrza mogą uszkodzić przedłużacze. Istnieje ryzyko kontaktu z częściami pod napięciem.
- Zasilacz sieciowy podłączać wyłącznie do obwodu zabezpieczonego wyłącznikiem różnicowoprądowym o

prądzie zadziałania nie większym niż 30 mA.

- Produktu używać wyłącznie z dołączonym zasilaczem sieciowym (model: FY0622102500E/ FY0622102500B) i ładowarką (model: TYM L1-CS).

Akumulator

- Upewniać się, że akumulator jest ładowany za pomocą prawidłowej ładowarki, zalecanej przez producenta. Niewłaściwe użytkowanie może spowodować porażenie prądem, przegrzanie lub wyciek żrącego płynu z akumulatora.
- Unikać ekstremalnych warunków środowiskowych oraz temperatur, które mogłyby mieć wpływ na akumulatorki, np. grzejników lub bezpośredniego światła słonecznego.
- Jeśli akumulator wylał się, unikać kontaktu chemikaliów ze skórą, oczami i błonami śluzowymi! Miejsca kontaktu natychmiast przepłukać czystą wodą i skonsultować się z lekarzem!



NOSIĆ RĘKAWICE OCHRON-

NE! Nieszczelne lub uszkodzone akumulatory w kontakcie ze skórą mogą powodować poparzenia. W takich przypadkach zawsze zakładać rękawice ochronne.

Obsługa

- Nie należy używać produktu z uszkodzonymi osłonami lub bez urządzeń zabezpieczających, takich jak np. deflektory.
- Nie należy umieszczać rąk ani stóp pod lub w pobliżu wirujących części.
- Zawsze należy trzymać się z dala od otworu wylotowego.
- Nie należy dotykać żadnych ruchomych, niebezpiecznych części, dopóki się całkowicie nie zatrzymają.
- Nie należy podnosić ani przenosić produktu, gdy silnik pracuje.

- Wyłączać produkt i wyjmować akumulator w następujących okolicznościach:
 - Przed usunięciem blokady,
 - Przed kontrolą, czyszczeniem lub wykonywaniem jakichkolwiek prac przy produkcji,
 - Po kontakcie z ciałem obcym, aby sprawdzić, czy produkt nie jest uszkodzony.
- W razie wypadku lub awarii:
 - Wyłączyć produkt.
 - Wyjąć akumulator.
 - Sprawdzić produkt pod kątem uszkodzeń.
 - W razie potrzeby zlecić naprawę produktu wykwalifikowanemu specjalistcie.
- Jeśli produkt nagle zacznie nienormalnie wibrować:
 - Wyłączyć produkt.
 - Wyjąć akumulator.
 - Sprawdzić wszystkie połączenia śrubowe i w razie potrzeby dokręcić.
 - Sprawdzić produkt pod kątem uszkodzeń. Wymienić uszkodzone ostrza.
 - W przypadku innych uszkodzeń: Zlecić naprawę produktu wykwalifikowanemu specjalistcie.
- Trzymać dzieci z dala od produktu podczas jego użytkowania i nie pozwalać im się nim bawić.
- Nie pozostawiać produktu bez nadzoru podczas użytkowania, jeśli w pobliżu znajdują się zwierzęta domowe, dzieci lub inne osoby.
- Nie używać produktu ani jego akcesoriów w niesprzyjających warunkach pogodowych, zwłaszcza jeśli istnieje ryzyko burzy.

Czyszczenie, konserwacja i przechowywanie

- Regularnie sprawdzać produkt pod kątem uszkodzeń lub śladów zużycia. W przypadku zauważenia jakichkolwiek

uszkodzeń należy zaprzestać użytkowania produktu. Zlecić naprawę produktu wykwalifikowanemu specjalście.

- Regularnie sprawdzać wszystkie połączenia śrubowe i dokręcać je w razie potrzeby.
- Ze względów bezpieczeństwa zużyte lub uszkodzone części należy wymieniać natychmiast.
- Używać wyłącznie zalecanych przez producenta ostrzy zamiennych.
- Czyścić, konserwować i przechowywać produkt zgodnie z instrukcjami zawartymi w rozdziale „Czyszczenie i konserwacja”.

Akcesoria

- Nie używać żadnych akcesoriów niezalecanych przez firmę **PARKSIDE**. Może to doprowadzić do porażenia prądem lub do pożaru.

● Zachowanie w sytuacjach awaryjnych

Zapoznać się z użytkowaniem tego produktu z pomocą niniejszej instrukcji obsługi. Zapamiętać instrukcje bezpieczeństwa i stosować się do nich. Pomaga to uniknąć ryzyka i niebezpieczeństw.

- Zawsze zachowywać czujność korzystając z tego produktu, aby wcześniej wykryć niebezpieczeństwo i podjąć odpowiednie działania. Szybka interwencja może zapobiec poważnym obrażeniom i uszkodzeniu mienia.
- W przypadku uszkodzenia produktu należy go natychmiast wyłączyć i odłączyć zasilacz sieciowy od źródła zasilania. Przed ponownym uruchomieniem zlecić sprawdzenie produktu i, jeśli to konieczne, naprawę wykwalifikowanemu specjalście.

● Inne zagrożenia

⚠ OSTRZEŻENIE!

- ▶ Ten produkt wytwarza pole elektromagnetyczne podczas pracy! W pewnych okolicznościach pole to może mieć wpływ na aktywne lub pasywne implanty medyczne! Aby zmniejszyć niebezpieczeństwo poważnych lub śmiertelnych obrażeń, przed użyciem produktu zaleca się, aby osoby z implantami medycznymi skonsultowały się z lekarzem i producentem implantu medycznego!

Nawet przy prawidłowej obsłudze tego produktu zawsze istnieje ryzyko wystąpienia innych zagrożeń. W związku ze strukturą i konstrukcją mogą wystąpić następujące zagrożenia:

- Rozcięcia
- Ubytek słuchu podczas pracy bez ochrony słuchu

● Przed pierwszym użyciem

● Rozpakowanie produktu

1. Wyjąć produkt z opakowania i usunąć wszystkie materiały pakunkowe.
2. Sprawdzić, czy są wszystkie części i czy opisany zakres dostawy jest kompletny (patrz akapit „Zakres dostawy”).
3. Sprawdzić, czy produkt i wszystkie części są w dobrym stanie. W razie zauważenia jakichkolwiek uszkodzeń lub defektów nie używać produktu, ale postępować zgodnie z opisem w rozdziale „Gwarancja”.

● Montaż

RADA

- ▶ Przed montażem:
 - Wykonać rysunek ogrodu, aby lepiej go zaplanować.
 - Wyjąć linijkę z kartonu.

Wymagane narzędzia i materiały (niedołączone)

- Ołówek
- Taśma miernicza
- 2 śruby (średnica 1ba śruby: 7–10 mm)
- 2 dyble
- Wiertło
- Śrubokręt krzyżakowy
- Ściągacz izolacji
- Młotek

● Montaż zasilacza sieciowego

⚠ OSTRZEŻENIE!

- ▶ Kontakt z przewodami elektrycznymi stwarza ryzyko porażenia prądem i pożaru. Kontakt z przewodem gazowym stwarza ryzyko wybuchu. Uszkodzenie przewodu wodociągowego stwarza ryzyko uszkodzenia mienia i porażenia prądem. Przed przystąpieniem do wiercenia upewnić się, że nie zostaną uszkodzone żadne przewody zasilające. Użyj odpowiednich detektorów, aby zlokalizować linie użyteczności publicznej lub zapoznać się z planem instalacji.

RADA

- ▶ Zasilacza sieciowego [15] nie umieszczać na podłodze.
- ▶ Zasilacz sieciowy [15] zamontować na wysokości poza zasięgiem dzieci. Zalecamy wysokość 160 cm.
- ▶ Unikać zapętlenia kabli zasilacza sieciowego [15].

1. Ołówkiem zaznaczyć na ścianie miejsce pod 2 otwory.
2. Odpowiednim wiertłem wywiercić 2 otwory.
3. Do wywierconych otworów włożyć dyble.

4. Za pomocą dwóch odpowiednich wkrętów zamontować na ścianie zasilacz sieciowy [15].

● Montaż stanowiska ładowania

RADA

- ▶ Stanowisko ładowania [22] składa się z ładowarki [23] i płyty podstawy [26].

Rys. B, C

1. 2 kołki ładowarki [23] włożyć w płytę podstawy [26].
2. Ładowarkę [23] docisnąć tak, aż mocno osadzi się w płycie podstawy [26].
3. Ładowarkę [23] przykręcić od dołu do płyty podstawy [26] czterema śrubami [18].

● Ustawianie stanowiska ładowania

Rys. D, E

- Zalecamy przykrycie stanowiska ładowania [22], aby zapobiec uszkodzeniom spowodowanym warunkami atmosferycznymi.
- Upewnić się, że stanowisko ładowania [22] jest prawidłowo ustawione. W przeciwnym razie produkt nie zadokuje się prawidłowo do stanowiska ładowania.
- Pozostawić wystarczająco dużo miejsca wokół stanowiska ładowania [22]. Należy zachować następujące minimalne odległości:
 - Od przodu: 2 m (podczas powrotu w celu doładowania produkt wymaga wolnej, prostej drogi o długości 1,6 m przed stanowiskiem ładowania [22].)
 - Od tyłu: 1 m (w przypadku umieszczenia przy krawędzi trawnika, z dala od narożnika, rys. D) lub 30 cm (w przypadku umieszczenia w narożniku, rys. E)
 - Między rowkiem [30] a krawędzią trawnika: 30 cm

- Pomiędzy listwą ochronną [16] a innymi obiektami: ≥ 1 m
- Maksymalne dopuszczalne nachylenie stanowiska ładowania [22]:
 - Do przodu: 2 cm
 - Do tyłu: 8 cm
- Przed zamocowaniem stanowiska ładowania [22]:
 - Ułożyć kabel graniczny [11] (patrz akapit „Układanie kabla granicznego”).
 - Kabel graniczny [11] podłączyć do stanowiska ładowania [22] (patrz akapit „Podłączanie kabla granicznego do stanowiska ładowania”).
- Zasilacza sieciowego [15] nie umieszczać w bezpośrednim sąsiedztwie stanowiska ładowania [22] ani nie przechowywać tam nadmiaru kabla granicznego [11].
- Zachowywać odpowiednią odległość od stawów, basenów i schodów.
- Pamiętać, że płyta podstawy [26] nie może być zgięta.
- Sposób mocowania stanowiska ładowania [22] opisano w rozdziale „Zabezpieczenie stanowiska ładowania”.
- Należy zwrócić uwagę na oznaczenia na płycie podstawy [26], które dotyczą obszaru ograniczonego kablem granicznym [11].

Oznaczenie	Znaczenie
IN	w obszarze ograniczonym kablem granicznym [11]
OUT	poza obszarem ograniczonym kablem granicznym [11]

- Stanowisko ładowania [22] ustawić na stabilnej, płaskiej i gładkiej powierzchni w pobliżu odpowiedniego gniazdka elektrycznego, przy krawędzi trawnika (rys. D) lub w narożniku trawnika (rys. E).

● Układanie kabla granicznego

⚠ UWAGA! Ryzyko uszkodzenia produktu i mienia!

- ▶ Produkt przemieszcza się o około 20–30 cm poza kabel graniczny [11], zanim zawróci na nową ścieżkę. Kabel graniczny należy odpowiednio układać, aby go nie uszkodzić.

RADA

- ▶ Produkt wykrywa trawnik i znajduje stanowisko ładowania [22] za pomocą kabla granicznego [11].
- ▶ Kabel graniczny [11] można układać nad lub pod ziemią. Zalecamy najpierw ułożenie kabla granicznego nad ziemią i kilkakrotne użycie produktu, aby łatwo dokonać regulacji.
- ▶ Produkt działa idealnie z kablem granicznym [11] o długości do 150 m. Nie przedłużać kabla granicznego.
- ▶ Ogrodzenie trawnika musi być jednym, zamkniętym obszarem.
- ▶ Produkt wykrywa równoległe odcinki kabla granicznego [11] w odległości co najmniej 10 cm, traktuje je jako przeszkody i omija.
- ▶ Produkt nie wykrywa jako przeszkód równoległych odcinków kabla granicznego [11], które są od siebie oddalone o 5 cm, i przejeżdża po nich.
- ▶ Unikać układania narożników pod kątem 90°. Zamiast tego należy ułożyć 2 sąsiadujące ze sobą narożniki o kącie 135° każdy, zachowując minimalną odległość 20 cm między narożnikami.

RADA

- ▶ Produkt wykrywa przeszkody nieruchome i stacjonarne o minimalnej wysokości 10 cm (np. mury, meble ogrodowe, itp.), które omija po zetknięciu.
- ▶ Aby chronić wrażliwe obszary wokół trawnika (np. rabaty kwiatowe), należy zachować minimalną odległość 30 cm między kablem granicznym [11] a takimi obszarami.
- ▶ Należy zachować minimalną odległość 1 m między zdefiniowanymi przeszkodami. Należy oznaczyć sąsiednie przeszkody, w których nie można zachować minimalnej odległości poprzez stworzenie jednej, dużej przeszkody.
- ▶ Kabel graniczny [11] należy układać tak, aby się nie krzyżował. Należy unikać pętli w kablu granicznym. W przeciwnym razie może to prowadzić do usterek i awarii podczas pracy.
- ▶ Należy zachowywać następujące odległości:
 - Od ścian domu, które mogą powodować zakłócenia elektryczne (np. powierzchnie metalowe, skrzynki rozdzielcze, systemy fotowoltaiczne): 2 m
 - Między dwoma łukami: 1 m
- ▶ W strefie dojazdu do stanowiska ładowania [22] kabel graniczny [11] musi być ułożony prosto na długości co najmniej 2 m.
- ▶ Za stanowiskiem ładowania [22] kabel graniczny [11] musi być ułożony prosto na długości co najmniej 1 m.
- ▶ Kabel graniczny [11] pozostawiać o 0,5–1 m dłuższy niż to konieczne, aby umożliwić poprawki.

RADA

- ▶ Przed ułożeniem kabla granicznego [11]: Postępować zgodnie z instrukcjami zawartymi w rozdziale „Przeszkody”.

Nad ziemią

1. Obszar koszenia oznaczyć kołkami [12]. Zachowywać maksymalną odległość 1 m między kołkami. Jeśli podłoże jest nierówne, użyć więcej kołków.
2. Kabel graniczny [11] przymocować do kołków [12].
3. Młotkiem wbić kołki [12] w ziemię.

Pod ziemią

- Kabel graniczny [11] zakopać w ziemi (maks. głębokość 5 cm).

● Przeszkody

Drzewa

⚠ UWAGA! Ryzyko uszkodzenia produktu!

- ▶ Chociaż produkt rozpoznaje drzewa jako normalną przeszkodę, wystające korzenie mogą uszkodzić spód produktu, zwłaszcza ostrza [21].

- Kablem granicznym [11] wyznaczyć granicę wokół drzew. Zachowywać minimalną odległość 30 cm.

Kamienie

⚠ UWAGA! Ryzyko uszkodzenia produktu!

- ▶ Małe kamienie (wysokość ≤ 10 cm) należy usuwać z trawnika. Małe kamienie mogą uszkodzić produkt, a zwłaszcza ostrza [21].
- Chociaż produkt wykrywa większe kamienie (wysokość ≥ 10 cm) jako normalną przeszkodę, zalecamy otoczenie ich kablem granicznym [11].

Zachowywać minimalną odległość 30 cm.

Nachylenia

- Produkt może pokonywać nachylenia do 25° (47 %).
- W odległości 30 cm od kabla granicznego [11] nachylenie w górę nie powinno przekraczać 19° (35 %).
- W odległości 40 cm od kabla granicznego [11] nachylenie w dół nie powinno przekraczać 10° (17 %).
- Na zboczach wznoszących: Zachowywać minimalną odległość 30 cm między kablem granicznym [11] a przeszkodami.
- Na zboczach opadających: Zachowywać minimalną odległość 40 cm między kablem granicznym [11] a przeszkodami.

Woda

⚠ UWAGA! Ryzyko uszkodzenia produktu!

- ▶ Chronić produkt przed dostaniem się wody. W przeciwnym razie podzespoły elektroniczne mogą ulec uszkodzeniu.

- Do oznaczania obszarów ze źródłami wody należy używać kabla granicznego [11]. Zachowywać następujące minimalne odległości:
 - Do małych ścian: 35 cm
 - Do otwartych zbiorników wody: 70 cm
 - Do prysznica lub zaworu wodnego: 30 cm

Ścieżki i chodniki

- Produkt może z łatwością przekraczać równe ścieżki i chodniki.
- W przypadku różnic wysokości między trawnikiem a ścieżkami/chodnikami: Kablem granicznym [11] oznaczać

ścieżki/chodniki. Zachowywać minimalną odległość 30 cm.

- Zachowywać minimalną odległość 35 cm od schodów.
- Zachowywać minimalną odległość 5 cm od krawędzi ścieżki lub trawnika.

Wąskie przejścia

- Wąskie przejścia na ogrodzonym trawniku powinny mieć następujące wymiary:
 - Szerokość: min. 1,2 m (odległość kabla granicznego [11])
 - Długość: maks. 8 m
- Produkt wysuwa się około 20–30 cm poza kabel graniczny [11] po obu stronach przejścia.

● Podłączanie kabla granicznego do stanowiska ładowania

RADA

- ▶ Upewnić się, że wystające końce kabla granicznego [11] nie stykają się ze sobą. W przeciwnym razie może to prowadzić do usterek i awarii podczas pracy.

Rys. F, G

1. Za pomocą szczypiec do zdejmowania izolacji usunąć około 10–15 mm izolacji z obu końców kabla granicznego [11].
2. Jeden koniec kabla granicznego [11] przeciągnąć przez rowek [30] na spodniej stronie płyty podstawy [26]. Ten koniec kabla granicznego zacisnąć w lewym (+) zacisku łącznika [19]. Pomarańczowe zaciski łącznika muszą być skierowane do góry.
3. Drugi koniec kabla granicznego [11] zacisnąć w prawym (–) zacisku łącznika [19].
4. Zdjąć osłonę [28] z tyłu ładowarki [23].
5. Łącznik [19] wcisnąć w gniazda stykowe, znajdujące się z tyłu ładowarki [23].

6. Ponownie zamocować pokrywę [28].
7. Kabel ładowania [27] podłączyć do zasilacza sieciowego [15].
8. Wtyczkę zasilacza sieciowego [15] podłączyć do gniazdka sieciowego. Po pomyślnym podłączeniu kabla granicznego [11] dioda LED [29] w ładowarce [23] zaświeci kolorem zielonym.
Jeśli dioda LED miga kolorem zielonym, kabel graniczny jest uszkodzony lub nie jest podłączony.

● Zabezpieczenie stanowiska ładowania/listwy ochronnej

RADA

- ▶ Wskaźnik [25] na płycie podstawy [26] musi być umieszczony wewnątrz obszaru ograniczonego kablem granicznym [11].

Rys. H

1. Listwę ochronną [16] umieścić po prawej stronie płyty podstawy [26].
2. Otwory na śruby listwy ochronnej [16] zrównać z otworami obok znaku **IN** i środka płyty podstawy [26].
3. Płytę podstawy [26] przymocować do podłoża sześcioma śrubami [13] (w tym dwie z sześciu śrub mocują listwę ochronną [16] do płyty podstawy). Śruby w podłoże wkręcić za pomocą klucza imbusowego [14].

● Przygotowanie

● Ustawianie wysokości cięcia

RADA

- ▶ **Pielęgnacja trawnika:** Regularne koszenie stymuluje wzrost liści i jednocześnie niszczy chwasty. Dzięki temu trawnik staje się gęstszy po każdym koszeniu i przekształca się w jednolity, sprężysty trawnik. Pierwsze koszenie odbywa się około kwietnia, gdy trawa osiąga wysokość 70–80 mm. W głównym okresie wegetacyjnym trawnik należy kosić co najmniej raz w tygodniu.
- ▶ Na pierwsze kilka koszeń w sezonie należy wybrać wysoką wysokość koszenia.
- ▶ Jeśli trawa jest wyższa niż 40 mm, zalecamy wcześniejsze skoszenie trawnika inną kosiarką.
- ▶ Można ustawić wysokość koszenia w zakresie 20–60 mm.

- Regulatorem wysokości koszenia [8] ustawić żądaną wysokość koszenia.

● Wkładanie/wyjmowanie akumulatora

⚠ OSTRZEŻENIE! Niebezpieczeństwo obrażeń na skutek niezamierzonego uruchomienia!

- ▶ Akumulator [33] wkładać tylko wtedy, gdy produkt jest w pełni sprawny.

Rys. I

Wkładanie

1. Za pomocą zagłębionego uchwyty [31] otworzyć pokrywę komory akumulatora [7].
2. Akumulator [33] wsuwać wzdłuż szyny, prowadzącej do obudowy komory

akumulatora [32]. Akumulator zatrzaśnie się ze słyszalnym kliknięciem.

3. Zamknąć pokrywę komory akumulatora [7].

Odlączenie

1. Jeśli produkt jest używany: Nacisnąć przycisk **STOP** [9].
2. Wyłączyć produkt (patrz akapit „Włączanie/wyłączanie”).
3. Za pomocą zagłębionego uchwyty [31] otworzyć pokrywę komory akumulatora [7].
4. Nacisnąć przycisk zwalniający [34] i wyciągnąć akumulator [33].
5. Zamknąć pokrywę komory akumulatora [7].

Ładowanie akumulatora

⚠ OSTRZEŻENIE! Niebezpieczeństwo obrażeń ciała i szkód materialnych na skutek nieprawidłowego obchodzenia się z akumulatorem!

- ▶ W przypadku korzystania z innej ładowarki (brak w zestawie):
 - Przestrzegać instrukcji bezpieczeństwa, ładowania i prawidłowego użytkowania, które podano w instrukcji obsługi akumulatora i ładowarki serii **X 20 V TEAM**.
 - Szczegółowy opis procesu ładowania i dalsze informacje można znaleźć w oddzielnej instrukcji obsługi.

RADA

- ▶ Jeśli czas pracy znacznie się skróci, mimo że akumulator [33] jest w pełni naładowany: Wymienić akumulator. Listę kompatybilnych akumulatorów można znaleźć w rozdziale „Dane techniczne”.

RADA

- ▶ Produkt automatycznie powraca do stanowiska ładowania [22], gdy poziom naładowania będzie mniejszy lub równy 20 %.

- Przed pierwszym użyciem: Włożyć prawidłowo akumulator [33] do produktu (patrz akapit „Wkładanie/wyjmowanie akumulatora”).
- Produkt umieścić na stanowisku ładowania [22]. Upewnić się, że styki ładowania z tyłu produktu mają kontakt ze stykami ładowania [24].
- Dioda LED [29] sygnalizuje stan naładowania:

Zielona	Czerwona	Znaczenie
—	Świeci	Ładowanie
Świeci	—	Całkowicie naładowany



- Po pełnym naładowaniu akumulatora [33] produkt przechodzi do trybu gotowości.

● Sprawdzanie poziomu naładowania produktu

RADA

- ▶ Poziom naładowania można sprawdzić bez odblokowywania wyświetlacza [10]. Poziom naładowania łatwiej odczytać po odblokowaniu wyświetlacza.
- Poziom naładowania jest wskazywany symbolem baterii w prawym górnym rogu wyświetlacza [10].
- Odblokowanie wyświetlacza [10]: Wprowadzić swój czterocyfrowy kod PIN (patrz akapit „Czterocyfrowy kod PIN” i „Pierwsze włączenie urządzenia”).
- Aby wznowić przerwany czynność: Nacisnąć przycisk  [1].



● Sprawdzenie stanu naładowania akumulatora

- Stan naładowania akumulatora sygnalizowany jest świeceniem się odpowiednich diod LED obok przycisku  na akumulatorze **33**.
- Na akumulatorze **33** nacisnąć przycisk .

Kolor	Znaczenie
Czerwony, pomarańczowy, zielony	Całkowicie naładowany
Czerwony, pomarańczowy	Częściowo naładowany
Czerwona	Należy doładować



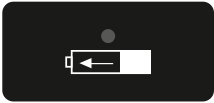
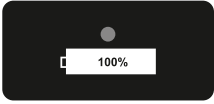

- Akumulator **33** należy ładować wtedy, gdy świeci się tylko czerwona dioda LED.



● Symbole na stanowisku ładowania

Symbol	Znaczenie
	Jeśli dioda LED 29 świeci kolorem czerwonym, to akumulator 33 jest ładowany.
	Jeśli dioda LED 29 świeci na kolorem zielonym, to akumulator 33 jest w pełni naładowany.
	Jeśli dioda LED 29 miga kolorem zielonym, kabel graniczny 11 jest uszkodzony lub nie jest podłączony.

● Uruchomienie

● Funkcje przycisków

Przycisk	Cyfra kodu PIN	Funkcja
1 	—	<ul style="list-style-type: none"> □ Włączanie/wyłączanie □ Uruchamianie operacji ręcznej
2 	1	<ul style="list-style-type: none"> □ Nacisnąć ten przycisk w trybie gotowości, aby odstawić produkt do stanowiska ładowania 22. □ Wprowadzanie czterocyfrowego kodu PIN
3 	—	<ul style="list-style-type: none"> □ Powrót do poprzedniego elementu menu □ Anulowanie następnego zlecenia roboczego
4 	2	<ul style="list-style-type: none"> □ Przesuwanie zaznaczenia lub kursora w górę w ramach menu □ Zwiększanie wartości podczas edycji parametrów □ Wprowadzanie czterocyfrowego kodu PIN

Przycisk	Cyfra kodu PIN	Funkcja
	3	<ul style="list-style-type: none"> <input type="checkbox"/> Przesuwanie zaznaczenia lub kursora w dół w ramach menu <input type="checkbox"/> Zmniejszanie wartości podczas edycji parametrów <input type="checkbox"/> Wprowadzanie czterocyfrowego kodu PIN
	4	<ul style="list-style-type: none"> <input type="checkbox"/> Zatwierdzanie ustawienia <input type="checkbox"/> Po usunięciu błędu uzyskiwanie dostępu do pola wprowadzania kodu PIN <input type="checkbox"/> Przechodzenie do następnej opcji menu lub podmenu <input type="checkbox"/> Wprowadzanie czterocyfrowego kodu PIN
	—	<ul style="list-style-type: none"> <input type="checkbox"/> Natychmiastowe zatrzymywanie produktu <input type="checkbox"/> W przypadku wprowadzenia nieprawidłowych danych nacisnąć ten przycisk i ponownie wprowadzić wartość lub parametr.

● Czterocyfrowy kod PIN











RADA

- ▶ Do odblokowania wyświetlacza  wymagany jest czterocyfrowy kod PIN.
 - ▶ Wprowadzić kod PIN za pomocą odpowiednich przycisków (patrz akapit „Funkcje przycisków”).
- Utworzyć czterocyfrowy kod PIN, składający się z cyfr od 1–4. Nie jest konieczne używanie danej cyfry tylko jeden raz (dopuszczalne są np. takie kombinacje, jak 2442 lub 3132).
 - Zapisać kod PIN.
 - Chronić kod PIN przed osobami nieupoważnionymi.

● Pierwsze włączenie urządzenia

RADA

- ▶ Ustawić prawidłową datę i godzinę, aby ustawienia harmonogramu działały prawidłowo.

1. Wcisnąć na 3 sekundy przycisk  , aż wyświetlacz  zaświeci się.
2. Przyciskiem  lub  wybrać żądany język.
3. Nacisnąć przycisk **OK** , aby zatwierdzić.
4. Przyciskami  i  ustawić datę i godzinę. Naciśnięciem przycisku **OK**  przechodzić do następnej cyfry.
5. Nacisnąć przycisk **OK** , aby zatwierdzić.
6. Wprowadzić swój czterocyfrowy kod PIN (patrz akapit „Czterocyfrowy kod PIN”).
7. Nacisnąć przycisk **OK** , aby przejść do głównego menu. Produkt przejdzie teraz do trybu gotowości.

● Ustawianie harmonogramu

RADA

- ▶ Harmonogram można ustawić na jeden lub kilka dni roboczych.
- ▶ W danym dniu roboczym można maksymalnie ustawić 2 przedziały czasowe.

1. Odblokowanie wyświetlacza [10]:
Wprowadzić swój czterocyfrowy kod PIN.
2. Nacisnąć przycisk **OK** [6], aby przejść do głównego menu.
3. Przyciskiem **▲** [4] lub **▼** [5] odszukać opcję **Harmonogram**.
4. Przyciskiem **▲** [4] lub **▼** [5] ustawić aktualny żądany dzień tygodnia.

Wyświetlacz	Dzień tygodnia
Mon	Poniedziałek
Tue	Wtorek
Wed	Środa
Thy	Czwartek
Fri	Piątek
Sat	Sobota
Sun	Niedziela

5. Nacisnąć przycisk **OK** [6], aby zatwierdzić.
6. Przyciskiem **▲** [4] lub **▼** [5] ustawić czas początku i końca pracy. Naciśnięciem przycisku **OK** [6] przechodzić do następnej cyfry.
7. Nacisnąć przycisk **OK** [6], aby zatwierdzić.
8. Opcjonalnie: Ustawić drugi przedział czasowy dla tego samego dnia tygodnia, jak opisano wcześniej. Jeśli nie ma potrzeby ustawiania drugiego przedziału czasowego: Nacisnąć przycisk **←** [3], aby powrócić do wyboru dnia tygodnia lub menu głównego.
9. Powtórz kroki 4–8, aby ustawić harmonogram dla innych dni tygodnia.

● Usuwanie harmonogramu

1. Odblokowanie wyświetlacza [10]:
Wprowadzić swój czterocyfrowy kod PIN.
2. Nacisnąć przycisk **OK** [6], aby przejść do głównego menu.

3. Przyciskiem **▲** [4] lub **▼** [5] odszukać opcję **Harmonogram**.
4. Przyciskiem **▲** [4] lub **▼** [5] zaznaczyć opcję **Wszystkie** (w lewym, górnym rogu).
5. Przytrzymać wciśnięty przycisk **←** [3], aby usunąć cały harmonogram tygodnia.

● Ustawianie czasu pracy

RADA

- ▶ Domyślny czas pracy to 8 godzin. W tym czasie produkt nie pracuje w trybie ciągłym. Cykl powtarza się w trakcie pracy. Cykl ten składa się z dwóch faz:
 - Czas koszenia
 - Czas ładowania
- ▶ Rzeczywisty czas koszenia zależy od rodzaju trawy, warunków wzrostu, wilgotności i równości trawnika.
- ▶ Czas koszenia z całkowicie naładowanym akumulatorem [33]: 100 minut (akumulator o pojemności 4 Ah)
- ▶ Można ustawić dłuższy czas pracy w przypadku przerw za powodu deszczu (patrz akapit „Włączanie/wyłączanie czujnika deszczu”).

Zalecany dzienny czas pracy zależy od wielkości trawnika

Powierzchnia trawnika	Czas pracy
50 m ²	1 h
150 m ²	2,5 h
200 m ²	3,5 h
350 m ²	6 h
400 m ²	7 h
500 m ²	9 h
600 m ²	10 h
750 m ²	12,5 h

1. Odblokowanie wyświetlacza **[10]**:
Wprowadzić swój czterocyfrowy kod PIN.
2. Naciśnięć przycisk **OK [6]**, aby przejść do głównego menu.
3. Przyciskiem **▲ [4]** lub **▼ [5]** odszukać opcję **Ustawienia**.
4. Naciśnięć przycisk **OK [6]**, aby zatwierdzić.
5. Przyciskiem **▲ [4]** lub **▼ [5]** odszukać opcję **Czas pracy**.
6. Naciśnięć przycisk **OK [6]**, aby zatwierdzić.
7. Przyciskiem **▲ [4]** lub **▼ [5]** wybrać żądany dzienny czas pracy (w pełnych godzinach).
8. Naciśnięć przycisk **OK [6]**, aby zatwierdzić.
9. Naciśnięć przycisk **← [3]**, aby wrócić do menu głównego.

● Ustawianie obszarów dodatkowych

RADA

- ▶ W bardzo krętych ogrodach można poprawić wydajność koszenia, ustawiając dodatkowe punkty początkowe. Wzdłuż kabla granicznego **[11]** można ustawić 5 dodatkowych punktów początkowych. Dzięki temu produkt może dotrzeć do trudno dostępnych miejsc.
- ▶ Zmierzyć odległość między stanowiskiem ładowania **[22]** a żądanym punktem początkowym wzdłuż kabla granicznego **[11]** w kierunku przeciwnym do ruchu wskazówek zegara (tj. zaczynając od bieguna ujemnego (-) łącznika **[19]**).
- ▶ Produkt pokryje zadaną odległość (1–500 m) wzdłuż kabla granicznego **[11]** i rozpocznie koszenie tego obszaru w losowy sposób.

RADA

- ▶ Produkt będzie automatycznie przemieszczał się do dodatkowych punktów początkowych w godzinach pracy i zgodnie z harmonogramem.
- ▶ Ustawić częstotliwość w procentach, aby określić, jak często produkt będzie rozpoczynał pracę po opuszczeniu stanowiska ładowania lub od odpowiednich punktów początkowych. Suma punktów procentowych dla wszystkich punktów początkowych musi być mniejsza lub równa 100 %.

1. Odblokowanie wyświetlacza **[10]**:
Wprowadzić swój czterocyfrowy kod PIN.
2. Naciśnięć przycisk **OK [6]**, aby przejść do głównego menu.
3. Przyciskiem **▲ [4]** lub **▼ [5]** odszukać opcję **Obszary dodatkowe**.
4. Naciśnięć przycisk **OK [6]**, aby wybrać obszar dodatkowy.
5. Przyciskiem **▲ [4]** lub **▼ [5]** ustawić odległość do punktu początkowego (**Odległość (m)**).
6. Naciśnięć przycisk **OK [6]**, aby zatwierdzić.
7. Przyciskami **▲ [4]** i **▼ [5]** ustawić częstotliwość w procentach (**Procent (%)**).
8. Naciśnięć przycisk **OK [6]**, aby zatwierdzić. Po zatwierdzeniu automatycznie nastąpi powrót do przeglądu obszarów dodatkowych.
9. Powtóż kroki 4–8, aby skonfigurować kolejne obszary dodatkowe.
10. Naciśnięć przycisk **OK [6]**, aby zatwierdzić.
11. Naciśnięć przycisk **← [3]**, aby wrócić do menu głównego.

● Tryb punktowy (koszenie ukierunkowane)

RADA

- ▶ Ta funkcja umożliwia koszenie określonych obszarów trawnika, które w wcześniej były zasłonięte przez siedziska, urządzenia na placu zabaw, itp.
- ▶ Urządzenie kosi w kierunku przeciwnym do ruchu wskazówek zegara. Po skoszeniu koła o promieniu 1 m lub koszeniu przez 3,5 minuty, urządzenie przechodzi do koszenia automatycznego (koszenie losowe lub chaotyczne).

1. Urządzenie umieścić w wybranym obszarze trawnika.
2. Odblokowanie wyświetlacza [10]: Wprowadzić swój czterocyfrowy kod PIN.
3. Nacisnąć przycisk **OK** [6], aby przejść do głównego menu.
4. Przyciskiem **▲** [4] lub **▼** [5] odszukać opcję **Tryb punktowy**.
5. Nacisnąć przycisk **OK** [6], aby uruchomić koszenie ukierunkowane.

● Włączanie/wyłączanie czujnika deszczu

⚠ UWAGA! Ryzyko zwarcia!

- ▶ Nie używać urządzenia podczas burzy. Stanowisko ładowania [22] odłączyć od gniazdka sieciowego.

RADA

- ▶ Jeśli czujnik deszczu jest włączony, to podczas deszczu produkt wraca do stanowiska ładowania [22].
- ▶ Czujnik deszczu jest domyślnie włączony.

1. Odblokowanie wyświetlacza [10]: Wprowadzić swój czterocyfrowy kod PIN.
2. Nacisnąć przycisk **OK** [6], aby przejść do głównego menu.
3. Przyciskiem **▲** [4] lub **▼** [5] odszukać opcję **Ustawienia**.
4. Nacisnąć przycisk **OK** [6], aby zatwierdzić.
5. Przyciskiem **▲** [4] lub **▼** [5] odszukać opcję **Tryb deszczu**.
6. Nacisnąć przycisk **OK** [6], aby zatwierdzić.
7. **Dezaktywacja:**
 - Przyciskiem **▲** [4] lub **▼** [5] odszukać opcję **Dezaktywacja**.
 - Nacisnąć przycisk **OK** [6], aby zatwierdzić.
- Aktywacja:**
 - Przyciskiem **▲** [4] lub **▼** [5] odszukać opcję **Aktywacja**.
 - Nacisnąć przycisk **OK** [6], aby zatwierdzić.
 - Przyciskiem **▲** [4] lub **▼** [5] ustawić czas w minutach, po którym produkt powinien wznowić działanie, gdy przestanie padać.
 - Nacisnąć przycisk **OK** [6], aby zatwierdzić.
 - Przyciskiem **▲** [4] lub **▼** [5] określić, czy produkt ma nadrobić spowodowany deszczem stracony czas pracy.
 - Nacisnąć przycisk **OK** [6], aby zatwierdzić.
8. Nacisnąć przycisk **←** [3], aby wrócić do menu głównego.

● Aplikacja PARKSIDE

RADA

- ▶ Aplikacja **PARKSIDE** umożliwia monitorowanie produktu i sterowanie niektórymi jego funkcjami. Funkcje mogą ulec zmianie wraz z aktualizacjami aplikacji i oprogramowania sprzętowego.

RADA

- ▶ Szczegółowe informacje o funkcjach aplikacji **PARKSIDE** można znaleźć w opisie aplikacji na portalu App Store® lub Google Play™.
- ▶ Produkt komunikuje się z aplikacją **PARKSIDE** przez system Bluetooth®.

● Wymagania

W celu wyszukania produktu w aplikacji **PARKSIDE** muszą być spełnione następujące wymagania:

- W używanym smartfonie aplikacja **PARKSIDE** i system Bluetooth® muszą być aktywne. Ten kod QR przenosi bezpośrednio do miejsca pobierania aplikacji **PARKSIDE**.



- Produkt nie może być wcześniej połączony z innym smartfonem. W przeciwnym razie połączenie należy usunąć. Produkt może być połączony tylko z jednym smartfonem.
- Funkcja WiFi produktu musi być włączona (patrz akapit „Włączanie i wyłączanie funkcji WiFi w produkcie”).

● Włączanie i wyłączanie funkcji WiFi w produkcie

RADA

- ▶ Funkcja WiFi jest domyślnie wyłączona.

1. Odblokowanie wyświetlacza [10]: Wprowadzić swój czterocyfrowy kod PIN.
2. Nacisnąć przycisk **OK** [6], aby przejść do głównego menu.
3. Przyciskiem **▲** [4] lub **▼** [5] odszukać opcję **Ustawienia**.
4. Nacisnąć przycisk **OK** [6], aby zatwierdzić.
5. Przyciskiem **▲** [4] lub **▼** [5] odszukać opcję **Ustawienia Wi-Fi**.
6. Nacisnąć przycisk **OK** [6], aby zatwierdzić.
7. Nacisnąć przycisk **←** [3], aby wrócić do menu głównego.

● Łączenie produktu z aplikacją PARKSIDE

1. W używanym smartfonie włączyć funkcję Bluetooth®.
2. Otworzyć aplikację **PARKSIDE**.
3. Dotknąć **Twoje urządzenia**. Produkt pojawi się na wykazie. W ciągu jednej minuty połączyć się z produktem, wybierając go z wykazu. Jeśli produkt nie pojawi się na wykazie, wyłącz go, a następnie włączyć ponownie (patrz akapit „Włączanie/ wyłączenie”) i powtórzyć powyższe kroki.

● Monitorowanie i kontrolowanie produktu

1. Dotknąć **Twoje urządzenia**.
 2. Wybrać produkt z listy. Zostanie wyświetlona strona przeglądu produktu.
 3. Na stronie przeglądu wybrać żądane ustawienie.
- W razie jakiegokolwiek pytań dotyczących ustawień: Dotknąć **?**. Pojawi się okno dialogowe z opisem danego ustawienia.

● Usuwanie produktu z aplikacji PARKSIDE

RADA

- ▶ Jeśli produkt zostanie usunięty z aplikacji **PARKSIDE**, to powiązane z nim dane również zostaną usunięte.

1. Dotknąć **Twoje urządzenia**.
2. Przesuń pole produktu od prawej do lewej.
3. Zatwierdzić w oknie dialogowym.

● Ustawienia

RADA

- ▶ Niektóre ustawienia opisane w rozdziałach „Uruchomienie” i „Aplikacja PARKSIDE”.

● Opis ogólny menu

Menu główne	Podmenu poziom 1	Podmenu poziom 2	
Tryb punktowy	—	—	
Ustawienie	Język	—	
	Data i czas	—	
	Tryb deszczu	—	
	Czas pracy	—	
	Ustawienia Wi-Fi	—	
	Zmiana kodu PIN	—	
	Informacje	Dziennik błędów	
		Dziennik pracy	
		Informacja o urządzeniu	
Ustawienia fabryczne	—		
Sprawdzanie wersji	—		
Harmonogram	—	—	
Obszary dodatkowe	—	—	

● Język

1. Odblokowanie wyświetlacza **[10]**:
Wprowadzić swój czterocyfrowy kod PIN.
2. Nacisnąć przycisk **OK [6]**, aby przejść do głównego menu.
3. Przyciskiem **^ [4]** lub **∨ [5]** odszukać opcję **Ustawienia**.

● Polityka prywatności

1. Dotknąć **Więcej**.
2. Przewinąć w dół do sekcji **Prawne**.
3. Dotknąć **Polityka prywatności**.

● Informacja o ochronie danych

- Użytkownik końcowy jest odpowiedzialny za usunięcie danych ze starych urządzeń przeznaczonych do utylizacji.

4. Nacisnąć przycisk **OK** [6], aby zatwierdzić.
5. Przyciskiem **▲** [4] lub **▼** [5] odszukać opcję **Język**.
6. Nacisnąć przycisk **OK** [6], aby zatwierdzić.
7. Przyciskiem **▲** [4] lub **▼** [5] wybrać żądany język.
8. Nacisnąć przycisk **OK** [6], aby zatwierdzić.
9. Nacisnąć przycisk **←** [3], aby wrócić do menu głównego.

● Data i godzina

RADA

▶ Prawidłowe ustawienie daty i czasu jest konieczne do prawidłowego funkcjonowania ustawień czasu pracy i harmonogramu.

1. Odblokowanie wyświetlacza [10]:
Wprowadzić swój czterocyfrowy kod PIN.
2. Nacisnąć przycisk **OK** [6], aby przejść do głównego menu.
3. Przyciskiem **▲** [4] lub **▼** [5] odszukać opcję **Ustawienia**.
4. Nacisnąć przycisk **OK** [6], aby zatwierdzić.
5. Przyciskiem **▲** [4] lub **▼** [5] odszukać opcję **Data i czas**.
6. Nacisnąć przycisk **OK** [6], aby zatwierdzić.
7. Przyciskami **▲** [4] i **▼** [5] ustawić datę i godzinę. Naciśnięciem przycisku **OK** [6] przechodzić do następnej cyfry.
8. Nacisnąć przycisk **OK** [6], aby zatwierdzić.
9. Nacisnąć przycisk **←** [3], aby wrócić do menu głównego.

● Zmiana kodu PIN

RADA

▶ Jeśli produkt jest połączony z aplikacją **PARKSIDE**, to kod PIN można sprawdzić w aplikacji.

1. Odblokowanie wyświetlacza [10]:
Wprowadzić swój czterocyfrowy kod PIN.
2. Nacisnąć przycisk **OK** [6], aby przejść do głównego menu.
3. Przyciskiem **▲** [4] lub **▼** [5] odszukać opcję **Ustawienia**.
4. Nacisnąć przycisk **OK** [6], aby zatwierdzić.
5. Przyciskiem **▲** [4] lub **▼** [5] odszukać opcję **Zmień PIN**.
6. Nacisnąć przycisk **OK** [6], aby zatwierdzić.
7. Wprowadzić dotychczasowy kod PIN. Jeśli podano nieprawidłowy kod PIN:
 - Nacisnąć przycisk **←** [3].
 - Wprowadzić ponownie dotychczasowy kod PIN.
8. Wprowadzić nowy, czterocyfrowy kod PIN.
9. Zatwierdzić nowy kod PIN, wprowadzając go ponownie. Na wyświetlaczu [10] pojawi się komunikat **Pomyślnie**.
Jeżeli na wyświetlaczu [10] komunikat **Pomyślnie** nie pojawi się, to oznacza, że nowy kod PIN został wprowadzony nieprawidłowo. Należy postępować w następujący sposób:
 - Nacisnąć przycisk **←** [3].
 - Wprowadzić ponownie dotychczasowy kod PIN.
 - Wprowadzić nowy, czterocyfrowy kod PIN.
 - Zatwierdzić nowy kod PIN, wprowadzając go ponownie.
10. Po pomyślnej zmianie kodu PIN:
Nacisnąć przycisk **←** [3], aby wrócić do menu głównego.

● Wyświetlanie dziennika błędów lub pracy oraz informacji o urządzeniu

1. Odblokowanie wyświetlacza [10]:
Wprowadzić swój czterocyfrowy kod PIN.
2. Nacisnąć przycisk **OK** [6], aby przejść do głównego menu.
3. Przyciskiem **▲** [4] lub **▼** [5] odszukać opcję **Ustawienia**.
4. Nacisnąć przycisk **OK** [6], aby zatwierdzić.
5. Przyciskiem **▲** [4] lub **▼** [5] odszukać opcję **Informacje**.
6. Nacisnąć przycisk **OK** [6], aby zatwierdzić.
7. Przyciskiem **▲** [4] lub **▼** [5] odszukać opcję **Dziennik błędów**, **Dziennik pracy** lub **Informacje o urządzeniu**.
8. Nacisnąć przycisk **OK** [6], aby zatwierdzić. Na wyświetlaczu [10] pojawią się odpowiednie dane.
9. Nacisnąć przycisk **←** [3], aby wrócić do menu głównego.

● Przywracanie ustawień fabrycznych

RADA

► Ta funkcja nie usuwa powiązanych danych ze smartfona. Aby ze smartfona usunąć powiązane dane, należy usunąć produkt z aplikacji **PARKSIDE** (patrz akapit „Usuwanie produktu z aplikacji PARKSIDE”).

1. Odblokowanie wyświetlacza [10]:
Wprowadzić swój czterocyfrowy kod PIN.
2. Nacisnąć przycisk **OK** [6], aby przejść do głównego menu.
3. Przyciskiem **▲** [4] lub **▼** [5] odszukać opcję **Ustawienia**.
4. Nacisnąć przycisk **OK** [6], aby zatwierdzić.

5. Przyciskiem **▲** [4] lub **▼** [5] odszukać opcję **Ustawienia fabryczne**.
6. Nacisnąć przycisk **OK** [6], aby zatwierdzić.
7. Nacisnąć przycisk **←** [3], aby wrócić do menu głównego. Produkt wyłączy się i przywróci ustawienia fabryczne.

● Sprawdzenie/aktualizacja oprogramowania układowego

RADA

► W celu aktualizacji oprogramowania układowego produkt musi być połączony z aplikacją **PARKSIDE** (patrz akapit „Aplikacja PARKSIDE”).

1. Odblokowanie wyświetlacza [10]:
Wprowadzić swój czterocyfrowy kod PIN.
2. Nacisnąć przycisk **OK** [6], aby przejść do głównego menu.
3. Przyciskiem **▲** [4] lub **▼** [5] odszukać opcję **Ustawienia**.
4. Nacisnąć przycisk **OK** [6], aby zatwierdzić.
5. Przyciskiem **▲** [4] lub **▼** [5] odszukać opcję **Sprawdzenie wersji**.
6. Nacisnąć przycisk **OK** [6], aby zatwierdzić. System sprawdzi, czy dostępna jest nowsza wersja oprogramowania układowego. Jeśli tak, najnowsza wersja zostanie automatycznie pobrana i zainstalowana.
7. Nacisnąć przycisk **←** [3], aby wrócić do menu głównego.

● Obsługa

● Włączanie/wyłączanie

Włączanie

1. Wcisnąć na 3 sekundy przycisk **⏻** [1], aż wyświetlacz [10] zaświeci się.
2. Wprowadzić swój czterocyfrowy kod PIN (patrz akapit „Czterocyfrowy kod PIN”).

- Jeśli podano nieprawidłowy kod PIN:
 - Odczekać około 3 sekundy lub nacisnąć przycisk **OK** [6] i ponownie wprowadzić kod PIN.
 - Trzykrotne wprowadzenie nieprawidłowego kodu PIN spowoduje zablokowanie wyświetlacza [10] na 15 sekund.
 - Każde kolejne błędne wprowadzenie kodu PIN podwaja czas blokady.
- 3. Nacisnąć przycisk **OK** [6], aby przejść do głównego menu. Produkt przejdzie teraz do trybu gotowości.

Wyłączanie

- Wcisnąć na ok. 3 sekundy przycisk  [1].
- Produkt przerywa pracę:
 - Po naciśnięciu przycisku **STOP** [9],
 - Po utracie sygnału z kabla granicznego [11] i nieodebraniu go ponownie w ciągu dziewięciu sekund,
 - Po wyjechaniu podczas pracy poza kabel graniczny [11],
 - Po podniesieniu.

● Instrukcja pracy

UWAGA! Ryzyko zwarcia!

- Nie używać urządzenia podczas burzy. Stanowisko ładowania [22] odłączyć od gniazdka sieciowego.
- Przestrzegać przepisów dotyczących hałasu oraz innych przepisów lokalnych.
- Nie używać produktu podczas deszczu.
- W celu uzyskania optymalnych rezultatów wysokość koszenia trawy nie powinna przekraczać 40 mm. Wyższa trawa może powodować problemy podczas pracy.
- Produktu nie trzeba uruchamiać ręcznie, gdy znajduje się na stanowisku ładowania [22]. Produkt uruchamia się automatycznie zgodnie z harmonogramem (patrz akapit „Ustawianie harmonogramu”).

- Stanowisko ładowania [22] musi być podłączone do zasilania podczas pracy produktu. Jeśli dioda LED [29] nie świeci, zasilanie jest przerwane.
- Jeśli produkt będzie używany poza ustawionym harmonogramem, będzie on działał zgodnie z ustawionym czasem pracy (patrz akapit „Ustawianie czasu pracy”).
- Jeśli produkt jest ustawiony do pracy z dala od stanowiska ładowania [22] (patrz akapit „Ustawianie obszarów dodatkowych”), poziom naładowania akumulatora [33] musi być większy niż 20 %. Produkt automatycznie powraca do stanowiska ładowania, gdy poziom naładowania będzie mniejszy lub równy 20 %.
- Jeśli produkt jest ustawiony do pracy bezpośrednio ze stanowiska ładowania [22], to nie uruchomi się, dopóki akumulator [33] nie zostanie w pełni naładowany.
- W zależności od stanu trawnika (wysokość, gęstość) produkt automatycznie dostosowuje prędkość koszenia, aby uzyskać optymalne rezultaty.
- Produkt działa w trybie pracy losowej lub chaotycznej. Regularne używanie produktu pozwala utrzymać równy trawnik.
- Przed każdym użyciem: Sprawdzić, czy na trawniku nie ma dzikich zwierząt, kamieni lub innych przeszkód i odstraszyć lub usunąć.
- Po każdym użyciu: Wyczyścić produkt (patrz akapit „Czyszczenie”).

● Ręczne przerywanie i wznowianie pracy

Przerywanie

- Zatrzymanie produktu podczas pracy: Nacisnąć przycisk **STOP** [9]. Produkt będzie nadal włączony, ale ostrza [20] przestaną się kręcić.

Wznawianie

1. Nacisnąć przycisk **OK** [6].
2. Odblokowanie wyświetlacza [10]:
Wprowadzić swój czterocyfrowy kod PIN.
3. Nacisnąć przycisk  [1]. Produkt rozpocznie pracę zgodnie z ustawionym cyklem pracy lub wznowi przerwana wcześniej pracę.

● Koszenie ręczne lub zgodnie z harmonogramem

RADA

- ▶ Produkt posiada 2 tryby robocze:
 - Koszenie zgodnie z harmonogramem (patrz akapit „Ustawianie harmonogramu”)
 - Koszenie ręczne (poza harmonogramem)
- ▶ Po naciśnięciu przycisku **STOP** [9] zostanie wyświetlony monit o wprowadzenie czterocyfrowego kodu PIN. Po wprowadzeniu prawidłowego kodu PIN produkt przejdzie do trybu czuwania. Produkt nie wznowi pracy, dopóki nie zostanie osiągnięty kolejny zaplanowany czas rozpoczęcia i spełnione zostaną warunki uruchomienia lub gdy koszenie zostanie rozpoczęte ręcznie.

Zgodnie z harmonogramem

- Produkt musi znajdować się w trybie czuwania (patrz akapit „Włączanie/wyłączanie”).
- Produkt rozpocznie pracę automatycznie po spełnieniu warunków uruchomienia (np. poziomu naładowania, czasu uruchomienia, braku deszczu).
- Nie naciskać przycisku  [1] w tym trybie. W przeciwnym razie produkt przejdzie do trybu ręcznego.

Ręcznie

1. Odblokowanie wyświetlacza [10]:
Wprowadzić swój czterocyfrowy kod PIN.
2. Nacisnąć przycisk **OK** [6].
3. Wcisnąć na ok. 1 sekundę przycisk  [1]. Produkt zacznie działać.

● Powrót do stanowiska ładowania

RADA

- ▶ Produkt wraca do stanowiska ładowania [22] wzdłuż kabla granicznego [11] zgodnie z ruchem wskazówek zegara.

Automatycznie

- Produkt automatycznie wraca do stanowiska ładowania [22], gdy spełniony jest co najmniej jeden z poniższych warunków:
 - Poziom naładowania akumulatora [33] jest mniejszy lub równy 20 %.
 - Osiągnięto ustawiony dzienny czas pracy (patrz akapit „Ustawianie czasu pracy”).
 - Czujnik deszczu jest aktywny i wykrywa deszcz (patrz akapit „Włączanie/wyłączanie czujnika deszczu”).

Ręcznie

- Produkt musi znajdować się w trybie czuwania (patrz akapit „Włączanie/wyłączanie”).
1. Nacisnąć przycisk  [2].
 2. Nacisnąć przycisk **OK** [6]. Produkt wróci do stanowiska ładowania [22].

● Pokazywane na wyświetlaczu komunikaty o stanie lub błędzie

Komunikat	Objaśnienie/wymagane działanie
Gotowość(G)	Produkt przejdzie do trybu gotowości. Brak komunikatów o błędzie.
Wprowadzić PIN	Prośba o podanie czterocyfrowego kodu PIN
Proces ładowania	Akumulator 33 jest ładowany.
Koszenie automatyczne	Produkt kosi w trybie automatycznym.
Koszenie	Produkt kosi.
Tryb punktowy	Produkt kosi wybrany obszar.
Koszenie wybranego obszaru zakończone	Produkt zakończył koszenie w trybie punktowym.
Powrót	Produkt wróci do stanowiska ładowania 22 .
Wstrzymano	Produkt w trybie wstrzymania po dotknięciu przycisku Pauza w aplikacji PARKSIDE .
Zatrzymanie awaryjne	Naciśnięto przycisk STOP 9 .
Dalsza praca po doładowaniu	Akumulator 33 jest ładowany.
Aktualizacja	Wymagana trwająca aktualizacja oprogramowania układowego (patrz akapit „Sprawdzenie lub aktualizacja oprogramowania układowego”)
Aktualnie pada deszcz, powrót	Zadziałał czujnik deszczu. Produkt wróci do stanowiska ładowania 22 .
Kontynuować pracę?	Tak: Nacisnąć przycisk OK 6 . Nie: Nacisnąć przycisk ↩ 3 .
Niskie napięcie akumulatora	Poziom naładowania akumulatora 33 nie spełnia minimalnych wymagań do rozpoczęcia pracy: 80 % w przypadku koszenia automatycznego 20 % w przypadku trybu punktowego (koszenie punktowe) Produkt umieścić na stanowisku ładowania 22 i czekać na zakończenie ładowania lub czekać, aż produkt automatycznie powróci do stanowiska ładowania.

Komunikat	Objaśnienie/wymagane działanie
Brak sygnału z kabla granicznego	<p>Sprawdzić, czy kabel graniczny [11] jest prawidłowo podłączony do łącznika [19] (patrz akapit „Podłączanie kabla granicznego do stanowiska ładowania”).</p> <p>Umieścić produkt w obszarze wyznaczonym przez kabel graniczny [11]. Uruchomić ponownie produkt, wyłączając go i włączając (patrz akapit „Włączanie/wyłączanie”).</p> <p>Sprawdzić stan diody LED [29] na stanowisku ładowania [22]. Jeśli dioda LED miga kolorem zielonym, kabel graniczny [11] jest uszkodzony lub nieprawidłowo podłączony.</p> <p>Jeśli dioda LED [29] świeci stale na zielono, kabel graniczny [11] jest prawidłowo podłączony.</p>
Kosiarka zablokowana! Oczekiwanie...	Poczekać na zakończenie bieżącej operacji.
Błędny PIN, spróbuj jeszcze raz	<p>Wymagane ponowne wprowadzenie kodu PIN</p> <p>Wskazówka: Jeśli produkt jest połączony z aplikacją PARKSIDE, to kod PIN można sprawdzić w aplikacji.</p>
Kosiarka poza obszarem	Umieścić produkt w obszarze wyznaczonym przez kabel graniczny [11]. Uruchomić ponownie produkt, wyłączając go i włączając (patrz akapit „Włączanie i wyłączanie”).
Naciśnij przycisk Start, aby uruchomić	Nacisnąć przycisk  [1].
Aktualizacja niedana	Uruchomić ponownie produkt, wyłączając go i włączając (patrz akapit „Włączanie/wyłączanie”). Uruchomić ponownie proces aktualizacji (patrz akapit „Sprawdzanie/aktualizacja oprogramowania układowego”).
BŁĄD	W celu uzyskania dalszych informacji należy wyświetlić dziennik błędów (patrz akapit „Wyświetlanie dziennika błędów lub pracy oraz informacji o urządzeniu”).
Zablokowany silnik tnący	Usunąć blokadę (patrz akapit „Konserwacja”) lub skontaktować się z naszym centrum serwisowym (patrz akapit „Serwis”).
Zablokowany lewy silnik	
Nietypowy stan akumulatora	Wymienić akumulator [33].
Uszkodzony akumulator	

Komunikat	Objaśnienie/wymagane działanie
Nieprawidłowa temperatura akumulatora	<p>Temperatura akumulatora [33] jest poza normalnym zakresem. Ładowanie zostało przerwane. Gdy akumulator powróci do normalnej temperatury, ładowanie zostanie wznowione. W razie potrzeby uruchomić ponownie produkt, wyłączając i włączając ponownie (patrz akapit „Włączanie/wyłączanie”).</p> <p>Można również anulować proces ładowania. Poczekać, aż akumulator [33] ostygnie.</p>
Za duże napięcie akumulatora	Napięcie akumulatora [33] jest zbyt wysokie. Wymienić akumulator.
Akumulator zbyt gorący	Temperatura akumulatora [33] jest zbyt wysoka. Poczekać, aż akumulator [33] ostygnie.
Wysoka temperatura	Przerwać ładowanie. Pozostawić produkt do ostygnięcia.
Kosiarka podniesiona	Postawić produkt na kołach.
Kosiarka przechylona	Postawić produkt na kołach. Uruchomić ponownie produkt, wyłączając go i włączając (patrz akapit „Włączanie/wyłączanie”).
Silnik się przegrzewa	Wyłączyć produkt (patrz akapit „Włączanie/wyłączanie”) i poczekać, aż ostygnie.
Błąd sprzętowy (0–5)	<p>Uruchomić ponownie produkt, wyłączając go i włączając (patrz akapit „Włączanie/wyłączanie”).</p> <p>Jeśli komunikat będzie się powtarzał, skontaktować się z naszym centrum serwisowym (patrz akapit „Serwis”).</p>
Błąd silnika	Skontaktować się z naszym działem obsługi klienta (patrz akapit „Serwis”).
Błąd czujnika Halla	
Nienormalne ładowanie	
Nienormalne rozładowywanie	
Błąd rozładowania akumulatora	
Błędy jednostki pomiaru bezwładności (IMU)	
Nadprąd silnika	

● Usuwanie usterek

Problem	Możliwa przyczyna	Rozwiązanie
Produkt nie uruchamia się.	Akumulator 33 nie jest prawidłowo włożony.	Włożyć prawidłowo akumulator 33 (patrz akapit „Wkładanie/wyjmowanie akumulatora”).
	Rozładowany akumulator 33 .	Naładować akumulator 33 (patrz akapit „Ładowanie akumulatora”).
	Silnik jest uszkodzony.	Skontaktować się z naszym działem obsługi klienta (patrz akapit „Serwis”).
	Kabel graniczny 11 nie jest prawidłowo podłączony lub jest uszkodzony.	Podłączyć prawidłowo kabel graniczny 11 do łącznika 19 (patrz akapit „Podłączanie kabla granicznego do stanowiska ładowania”).
		Wymienić kabel graniczny 11 (patrz akapit „Części zamienne/akcesoria”).
	Produkt nie znajduje się w wyznaczonym obszarze.	Umieścić produkt w wyznaczonym obszarze.
Trawa jest zbyt wysoka.	Jeśli trawa jest wyższa niż 40 mm, zalecamy wcześniejsze skoszenie trawnika inną kosiarką.	
Silnik nagle się wyłącza.	Jednostka tnąca jest zablokowana przez ciało obce.	Usunąć ciało obce (patrz akapit „Konserwacja”).
Rezultat jest niezadowolający lub silnik pracuje powoli.	Zbyt duża wysokość cięcia.	Ustawić mniejszą wysokość cięcia (patrz akapit „Ustawianie wysokości cięcia”).
	Ostrza 21 są tępe.	Odrzucić ostrza 21 , zlecić naostrzenie specjalistnie lub wymienić (patrz akapit „Konserwacja”).
	Jednostka tnąca jest zablokowana.	Usunąć blokadę (patrz akapit „Konserwacja”).
	Ostrza 21 nie są prawidłowo zamontowane.	Ostrza 21 zamontować prawidłowo (patrz akapit „Konserwacja”).

Problem	Możliwa przyczyna	Rozwiązanie
Produkt porusza się poza wyznaczonym obszarem.	Kąty 90° mogą powodować utratę sygnału.	Unikać układania narożników pod kątem 90°. Zamiast tego należy ułożyć 2 sąsiadujące ze sobą narożniki o kącie 135° każdy, zachowując minimalną odległość 20 cm między narożnikami.
	Kabel graniczny 11 nie jest prawidłowo podłączony lub jest uszkodzony.	Podłączyć prawidłowo kabel graniczny 11 do łącznika 19 (patrz akapit „Podłączanie kabla granicznego do stanowiska ładowania”). Wymienić kabel graniczny 11 (patrz akapit „Części zamienne/akcesoria”).
	Stoki na oznaczonym obszarze są zbyt strome.	W odległości 30 cm od kabla granicznego 11 nachylenie w górę nie powinno przekraczać 19° (35 %).
		W odległości 40 cm od kabla granicznego 11 nachylenie w dół nie powinno przekraczać 10° (17 %).
	Zakłócenia sygnału występują w wyniku nieprawidłowego umiejscowienia stanowiska ładowania 22 .	W strefie dojazdu do stanowiska ładowania 22 kabel graniczny 11 musi być ułożony prosto na długości co najmniej 2 m.
		Za stanowiskiem ładowania 22 kabel graniczny 11 musi być ułożony prosto na długości co najmniej 1 m.
W bezpośrednim sąsiedztwie stanowiska ładowania 22 nie umieszczać zasilacza sieciowego 15 ani nie przechowywać nadmiaru kabla granicznego 11 .		
Unikać zapętlenia kabli zasilacza sieciowego 15 .		
Ostrza 21 nie obracają się.	Zespół tnący jest zablokowany przez trawę.	Usunąć trawę (patrz akapit „Konserwacja”).
	Śruby mocowania ostrzy 20 są poluzowane.	Dokręcić śruby mocowania ostrzy 20 (patrz akapit „Konserwacja”).
Występują nietypowe dźwięki, grzechotanie lub wibracje.	Śruby mocowania ostrzy 20 są poluzowane.	Dokręcić śruby mocowania ostrzy 20 (patrz akapit „Konserwacja”).
	Ostrza 21 są uszkodzone.	Wymienić ostrza 21 (patrz akapit „Konserwacja”).

● Czyszczenie i konserwacja

⚠ OSTRZEŻENIE!



Przed przystąpieniem do jakichkolwiek prac przy produkcie lub jego podniesieniem należy zdjąć blokadę!



Nosić rękawice ochronne!

⚠ OSTROŻNIE! Ryzyko obrażeń i uszkodzenia produktu!

- ▶ Przed czyszczeniem, konserwacją, przechowywaniem i transportem:
 - Wyłączyć produkt (patrz akapit „Włączanie/wyłączanie”).
 - Wyjąć akumulator [33] z produktu (patrz akapit „Wkładanie/wyjmowanie akumulatora”).
 - Upewnić się, że wszystkie ruchome części całkowicie się zatrzymały.
 - Zasilacz sieciowy [15] odłączyć od gniazdka elektrycznego.

RADA

- ▶ Regularnie wykonywać prace związane z czyszczeniem i konserwacją opisane w poniższych rozdziałach. Zapewnia to długie i niezawodne użytkowanie.
- ▶ Prace naprawcze i konserwacyjne, które nie są opisane w niniejszej instrukcji obsługi, należy zlecić naszemu centrum serwisowemu (patrz akapit „Serwis”). Używać tylko oryginalnych części.

● Czyszczenie

⚠ OSTRZEŻENIE! Ryzyko porażenia prądem!

- ▶ Nie spryskiwać wodą produktu ani akcesoriów.
- ▶ Nie zanurzać w wodzie produktu ani akcesoriów.
- ▶ Nie czyścić pod bieżącą wodą produktu ani akcesoriów.

⚠ UWAGA! Ryzyko uszkodzenia produktu!

- ▶ Do czyszczenia produktu i akcesoriów nie należy używać środków chemicznych, zasadowych, ściernych ani innych agresywnych środków czyszczących i dezynfekujących, ponieważ mogą one uszkodzić powierzchnie.
- ▶ Do czyszczenia nie należy używać twardych ani ostro zakończonych przedmiotów.

Produkt

- Produkt należy czyścić miękką, suchą ściereczką. W przypadku uporczywych zabrudzeń należy użyć szczotki lub lekko wilgotnej szmatki.
- Pozostawić produkt do całkowitego wyschnięcia.

Stanowisko ładowania

1. Kabel ładowania [27] odłączyć od zasilacza sieciowego [15].
2. Łącznik [19] z kablem granicznym [11] odłączyć od ładowarki [23].
3. Kluczem imbusowym [14] odkręcić 6 śrub [13].
4. Odkręcić 4 śruby [18] i odłączyć ładowarkę [23] od płyty podstawy [26].
5. Ładowarkę [23] i płytę podstawy [26] wyczyścić miękką, suchą ściereczką. W przypadku uporczywych zabrudzeń

należy użyć szczotki lub lekko wilgotnej szmatki.

Styki ładowania [24] nie mogą ulec zamoczeniu.

- Ładowarkę [23] i płytę podstawy [26] pozostawić do całkowitego wyschnięcia.
- Stanowisko ładowania [22] złożyć w odwrotnej kolejności, podłączyć wszystkie kable i przymocować do podłoża (patrz akapit „Montaż”).

● Konserwacja

RADA

- ▶ Ostrza [21] są odwracalne. Jeśli ostrza są stępione z jednej strony, należy je odwrócić (patrz akapit „Odwracanie ostrzy”).
 - ▶ Jeśli ostrza [21] są stępione z obu stron, należy je naostrzyć u wykwalifikowanego technika.
 - ▶ Jeśli ostrza [21] są uszkodzone lub niewyważone, należy je wymienić (patrz akapit „Wymiana ostrzy” i „Części zamienne/akcesoria”).
- Przed każdym użyciem: Sprawdzić produkt i akcesoria pod kątem zużycia, uszkodzeń i luźnych części. Wymienić zużyte lub uszkodzone części i w razie potrzeby dokręcić luźne. Należy zwracać uwagę na wymagania techniczne (patrz akapit „Dane techniczne”).
 - Sprawdź, czy osłony i osłony nie są uszkodzone i prawidłowo dopasowane, a w razie potrzeby wymienić.

Odwracanie ostrzy

Rys. J

- Produkt odwrócić do góry dnem.
- Kluczem SW10 (brak w zestawie) odkręcić śruby mocowania ostrzy [20].
- Odwrócić ostrza [21].

- Zabezpieczyć ostrza [21] za pomocą śrub mocowania ostrzy [20].

Wymiana ostrzy

Rys. J

- Produkt odwrócić do góry dnem.
- Kluczem SW10 (brak w zestawie) odkręcić śruby mocowania ostrzy [20].
- Wyjąć stare ostrza [21].
- Śrubami mocowania ostrzy [20] zabezpieczyć nowe ostrza [21].

Usuwanie ciał obcych lub blokad

- Produkt odwrócić do góry dnem.
- Szczotką, szczypcami lub ręcznie ostrożnie usunąć ciało obce lub zator.

Naprawa zerwanego kabla granicznego

Rys. L

- Za pomocą szczypiec do zdejmowania izolacji usunąć 10 mm izolacji z obu końców kabla granicznego [11].
- Jeden koniec kabla granicznego [11] wsunąć do jednej szczeliny w złączce [17].
- Drugi koniec kabla granicznego [11] wsunąć do drugiej szczeliny w złączce [17].
- Oslonę złączki [17] zacisnąć szczypcami (brak w zestawie), aby zapewnić szczelne zamknięcie.

● Przechowywanie

- Nie należy pakować produktu w torbę nylonową, ponieważ może gromadzić się w niej wilgoć, co może być przyczyną rozwoju pleśni.
- Przed schowaniem: Wyczyścić produkt (patrz akapit „Czyszczenie”).
- Produkt i akcesoria przechowywać
 - czyste,
 - suche,
 - zabezpieczone przed kurzem,
 - poza zasięgiem dzieci.

Akumulator

- Temperatura przechowywania akumulatora [33] wynosi od 0 °C do +45 °C. Unikać ekstremalnego zimna lub ciepła. Może to spowodować utratę wydajności akumulatora.
- Przed długotrwałym przechowywaniem (np. zimą): Akumulator [33] przechowywać tylko częściowo naładowany. Akumulator powinien być naładowany w zakresie od 50 % do 80 %.
- Podczas długotrwałego przechowywania: Sprawdzać stan naładowania akumulatora [33] mniej więcej co 3 miesiące. W razie potrzeby doładować akumulator.

Przerwa zimowa

- Odłączyć kabel graniczny [11] od stanowiska ładowania [22].
- Końce kabla granicznego [11] zaizolować taśmą klejącą.
- Po przerwie zimowej: Mosiężną szczotką wyczyścić styki w komorze akumulatorów [32] i styki ładowania [24], aby zapobiec problemom podczas ładowania.

● Transport

- Produkt przemieszczać trzymając za uchwyt do przenoszenia [35]. Ostrza [21] muszą być skierowane na zewnątrz korpusu (rys. K).
- Chronić produkt przed uderzeniami i silnymi wstrząsami, które występują szczególnie podczas transportu w pojazdach.
- Zabezpieczać produkt przed ześlizgnięciem się i przechyleniem.

● Części zamienne/akcesoria

- Klienci mogą zakupić kompatybilne części zamienne i akcesoria na stronie services.swap-europe.com.

- Więcej informacji można uzyskać kontaktując się z infolinią serwisową (patrz akapit „Serwis”).
- Prosimy o przygotowanie numeru części do zamówienia.

Numer części	Opis
[11]	Kabel graniczny
[12]	Kołków
[13]	Śruba (stanowiska ładowania)
[15]	Zasilacz sieciowy
Zestaw:	
[20]	Śruba mocowania ostrzy (M5×7)
[21]	Ostrze
[23]	Ładowarka
[26]	Płyta podstawy

● Utylizacja

Opakowanie wykonane jest z materiałów przyjaznych dla środowiska, które można przekazać do utylizacji w lokalnym punkcie przetwarzania surowców wtórnych.



Przy segregowaniu odpadów prosimy zwrócić uwagę na oznakowanie materiałów opakowaniowych, oznaczone są one skrótami (a) i numerami (b) o następującym znaczeniu: 1–7: Tworzywa sztuczne/20–22: Papier i tektura/80–98: Materiały kompozytowe.

Produkt:



Produkt, w tym akcesoriai materiały opakowaniowe, nadają się do recyklingu i podlegają rozszerzonej odpowiedzialności producenta.

Wyrzuć je osobno, zgodnie z ilustracją przedstawiającą informacje o sortowaniu, aby zapewnić lepszą utylizację odpadów.

Logo Triman jest ważne tylko dla Francji.



Informacji na temat możliwości utylizacji wyeksploatowanego produktu udziela urząd gminy lub miasta.



Z uwagi na ochronę środowiska nie wyrzucać urządzenia po zakończeniu eksploatacji do odpadów domowych, lecz prawidłowo zutylizować. Informacji o punktach zbiorczych i ich godzinach otwarcia udziela odpowiedni urząd.

Elektroodpady nie mogą być wyrzucane do pojemników do selektywnej zbiórki odpadów komunalnych. Można je oddać w specjalnie wyznaczonych miejscach np. Punkt Selektywnej Zbiórki Odpadów Komunalnych lub/bądź w punktach handlowych oferujących w sprzedaży sprzęt elektroniczny.

Należy postępować zgodnie z obowiązującymi w Polsce przepisami dotyczącymi selektywnej zbiórki urządzeń elektrycznych i elektronicznych. Zużyty sprzęt może mieć szkodliwy wpływ na środowisko i zdrowie ludzi z uwagi na potencjalną zawartość niebezpiecznych substancji, mieszanin oraz części

składowych. Gospodarstwo domowe spełnia ważną rolę w przyczynianiu się do ponownego użycia i odzysku surowców wtórnych, w tym recyklingu zużytego sprzętu. Na tym etapie kształtuje się postawy, które wpływają na zachowanie wspólnego dobra jakim jest czyste środowisko naturalne.

Uszkodzone lub zużyte baterie/akumulatory muszą być poddane recyklingowi. Oddać baterie/akumulatory i/lub produkt w dostępnych punktach zbiórki.



Niewłaściwa utylizacja baterii/akumulatorów stwarza zagrożenie dla środowiska naturalnego!

Przed utylizacją należy wyjąć baterie/akumulatory z produktu.

Baterii/akumulatorów nie należy wyrzucać razem z odpadami domowymi. Mogą one zawierać szkodliwe metale ciężkie i należy je traktować jak odpady specjalne. Symbole chemiczne metali ciężkich są następujące: Cd = kadm, Hg = rtęć, Pb = ołów. Dlatego też zużyte baterie/akumulatory należy przekazywać do komunalnych punktów gromadzenia odpadów niebezpiecznych.

● **Gwarancja**

Produkt został wyprodukowany zgodnie z surowymi wytycznymi dotyczącymi jakości i dokładnie przetestowane przed dostawą. W przypadku wad materiałowych lub produkcyjnych przysługują Państwu prawa ustawowe wobec sprzedawcy produktu. Państwa prawa ustawowe nie są w żaden sposób ograniczone przez naszą gwarancję przedstawioną poniżej.

Gwarancja na ten produkt wynosi 3 lata od daty zakupu. Okres gwarancji rozpoczyna się od daty zakupu. Proszę przechowywać oryginalny rachunek w bezpiecznym miejscu, ponieważ ten dokument jest wymagany jako dowód zakupu.

Wszelkie uszkodzenia lub wady obecne już w momencie zakupu należy zgłosić niezwłocznie po rozpakowaniu produktu.

Jeżeli w ciągu 3 lat od daty zakupu produkt wykáže wady materiałowe lub produkcyjne, to – według naszego uznania – bezpłatnie go naprawimy lub wymienimy. Okres gwarancji nie ulega przedłużeniu o przyznane roszczenie gwarancyjne. Dotyczy to również wymienionych i naprawionych części.

Niniejsza gwarancja traci ważność, jeśli produkt został uszkodzony, był niewłaściwie użytkowany lub konserwowany.

Gwarancja obejmuje wady materiałowe i produkcyjne. Niniejsza gwarancja nie obejmuje części produktu, które podlegają normalnemu zużyciu i dlatego są uważane za części zużywalne (np. baterie, węże, wkłady atramentowe), ani nie obejmuje uszkodzeń części delikatnych, np. przelączników lub części wykonanych ze szkła.

Zgodnie z Kodeksem Cywilnym art. 581 §1 wraz z wymianą urządzenia lub ważnej części czas gwarancji rozpoczyna się na nowo.

● Sposób postępowania w przypadku naprawy gwarancyjnej

Abym zapewnić szybkie rozpatrzenie wniosku, należy postępować zgodnie z poniższymi instrukcjami:

Do wszystkich zapytań proszę mieć przygotowany paragon i numer artykułu (IAN 537675_2507) jako dowód zakupu.

Numer artykułu można znaleźć na tabliczce znamionowej produktu, na grawerze na produkcie, na stronie tytułowej instrukcji (w lewym dolnym rogu) lub na naklejce z tyłu lub na spodzie produktu.

W przypadku wystąpienia usterek funkcjonalnych lub innych wad należy najpierw skontaktować się telefonicznie lub pocztą elektroniczną z wymiononym poniżej działem serwisowym.

Następnie można wysłać produkt zarejestrowany jako wadliwy na podany adres serwisowy bezpłatnie, załączając dowód zakupu (paragon) i określając, na czym polega wada i kiedy wystąpiła.



Te i wiele innych instrukcji można przeglądać i pobrać na stronie parkside-diy.com. Ten kod QR przeniesie Cię bezpośrednio na stronę parkside-diy.com. Wybierz swój kraj i użyj maski wyszukiwania, aby wyszukać instrukcje obsługi. Wprowadź numer artykułu (IAN) 537675_2507, aby uzyskać dostęp do instrukcji obsługi artykułu.

● Serwis

PL Serwis Polska

Tel.: 008004912069

Formularz kontaktowy na stronie parkside-diy.com

IAN 537675_2507

● W przypadku wszystkich innych zapytań dotyczących produktów

Kraj lub region	Firma lub Kontakt	Adres	Adres e-mail lub URL	Telefon
Europa (kontakt główny)	SWAP Verdun	ZA des Barthes 8, rue Gustave Eiffel 82600 Verdun/ Garonne, Francja	services.swap-europe.com	+33 532 930 470
Francja + Belgia (kontakt główny)	Depot Loc	Rue du Rivage, 59320 Sequedin	atelier@depot-loc.fr	+33 03204 88094
Francja + Belgia	Vert Mécanik	333 Rue de Leers, 59150 Wattrelos	contact@vertmecanik.com	+33 06832 82309
Francja + Belgia	Bail Services 59	9 Place de l'Expansion, 59264 Onnaing	bailservices59@orange.fr	+33 03272 85308
Holandia	Camiel (CGB Janssen)	Musschenbroekstraat 47, 1000AP Eindhoven	cgbjanssen@gmail.com	+31 611 280 321
Austria	Rasenroboter Pro	Camiel Musschenbroekstraat 47, 1000AP Eindhoven	rasenroboterpro@outlook.com	+31 611 280 321
Polska	Fix it	30-864 Kraków, ul. Nad Serafą 56A	sales@fixit.pl	–
Litwa	Natalia	Jurgio Baltrušaičio Str. 9, LT-06145 Wilno	office@linguafield.com	–

● Deklaracja zgodności UE

PL

DEKLARACJA ZGODNOŚCI UE (nr. 537675_2507)

IAN: 537675_2507
Nazwa produktu: "PARKSIDE" 20 V Robot do koszenia trawy
Oznaczenie modelu: HG13928

Opisany powyżej przedmiot niniejszej deklaracji jest zgodny z odpowiednimi wymaganiami unijnego prawodawstwa harmonizacyjnego:

Dyrektywa 2006/42/WE
Dyrektywa 2014/53/UE
Dyrektywa 2011/65/UE wraz ze wszystkimi poprawkami

Odniesienia do odpowiednich norm zharmonizowanych lub do innych specyfikacji technicznych, w stosunku do których deklarowana jest zgodność:

Nr / Części
Dyrektywa 2006/42/WE
EN 60335-1:2012/A15:2021
EN 50636-2-107:2015/A3:2021
Dyrektywa 2014/53/UE
Zdrowie i bezpieczeństwo (art. 3 ust. 1 lit. a)
EN 60335-1:2012/A15:2021
EN 50636-2-107:2015/A3:2021
EN 50663:2017
EN 62311:2008
EN 62233:2008
Kompatybilność elektromagnetyczna (art. 3 ust. 1 lit. b)
EN IEC 55014-1:2021
EN IEC 55014-2:2021
EN IEC 61000-3-2:2019/A1:2021/A2:2024
EN 61000-3-3:2013/A1:2019/A2:2021
EN 301 489-1 V2.2.3:2019
EN 301 489-3 V2.3.2:2023
EN 301 489-17 V3.3.1:2024
Widmo (art. 3 ust. 2)
EN 300 328 V2.2.2:2019
EN 303 447 V1.3.1:2022

Opisany powyżej przedmiot deklaracji jest zgodny z dyrektywą Parlamentu Europejskiego i Rady 2011/65/UE z dnia 8 czerwca 2011 r. w sprawie ograniczenia stosowania niektórych niebezpiecznych substancji w sprzęcie elektrycznym i elektronicznym:

Nr / Części
EN IEC 63000:2018

Osoba odpowiedzialna za dokumentację techniczną: OWIM GmbH & Co.KG

Podpisano w imieniu:

OWIM GmbH & Co. KG, Stiftsbergstraße 1, 74167 Neckarsulm, Niemcy

Niniejsza deklaracja zgodności wydana zostaje na wyłączną odpowiedzialność producenta.

Tłumaczenie oryginalnej deklaracji zgodności

Neckarsulm
Miejsce

14/11/2025
Data

ppa. Jens Buchheim
ppa. Jens Buchheim
Prokurent





















ppa. Dr. Thorsten Maier
ppa. Dr. Thorsten Maier
Prokurent













CE

Seznam použitých piktogramů a symbolů	Strana 209
Úvod	Strana 210
Použití ke stanovenému účelu	Strana 210
Rozsah dodávky	Strana 211
Seznam dílů	Strana 211
Technické údaje	Strana 211
Bezpečnostní pokyny	Strana 213
Všeobecné bezpečnostní pokyny pro elektrické nástroje	Strana 213
Bezpečnostní pokyny pro robotické sekačky na trávu s bateriovým pohonem.	Strana 216
Chování v nouzových případech	Strana 217
Zbytková rizika	Strana 218
Před prvním použitím	Strana 218
Vybalte výrobek	Strana 218
Instalace	Strana 218
Instalace síťového adaptéru	Strana 218
Montáž nabíjecí stanice	Strana 219
Umístění nabíjecí stanice	Strana 219
Položení ohraničujícího vodiče	Strana 219
Překážky	Strana 221
Připojení ohraničujícího vodiče k nabíjecí stanici	Strana 221
Upevnění nabíjecí stanice/ochranné lišty	Strana 222
Příprava	Strana 222
Nastavení výšky sečení.	Strana 222
Vložte/vyjměte akumulátorové sady	Strana 222
Nabijte akumulátorovou sadu	Strana 223
Kontrola úrovně nabití výrobku	Strana 223
Zkontrolujte úroveň nabití akumulátorové sady	Strana 224
Symboly na nabíjecí stanici	Strana 224
Uvedení do provozu	Strana 224
Funkce kláves.	Strana 224
4místný PIN	Strana 225
První zapnutí.	Strana 225
Nastavit časový plán.	Strana 225
Vymažte časový plán	Strana 226
Nastavte pracovní dobu	Strana 226
Nastavení sekundárních ploch	Strana 226
Bodový režim (Cílené sečení)	Strana 227
Deaktivace/aktivace dešťového senzoru	Strana 227

Aplikace PARKSIDE	Strana 228
Předpoklady	Strana 228
Aktivace/deaktivace WiFi na výrobku	Strana 228
Připojení výrobku k aplikaci PARKSIDE	Strana 228
Sledování a ovládání výrobku	Strana 229
Odeberte výrobek z aplikace PARKSIDE	Strana 229
Zásady ochrany osobních údajů	Strana 229
Upozornění na ochranu osobních údajů	Strana 229
Nastavení	Strana 229
Přehled nabídky	Strana 229
Jazyk	Strana 230
Datum a čas	Strana 230
Změnit PIN	Strana 230
Zobrazte chybový/pracovní protokol a informace o přístroji	Strana 230
Reset na nastavení z výroby	Strana 231
Zkontrolujte/aktualizujte firmware	Strana 231
Obsluha	Strana 231
Zapnout/vypnout	Strana 231
Pracovní pokyny	Strana 232
Ruční pozastavení/obnovení provozu	Strana 232
Plánované nebo ruční sečení	Strana 232
Vraťte se do nabíjecí stanice	Strana 233
Stavové/chybové zprávy na displeji	Strana 233
Odstraňování poruch	Strana 236
Čištění a péče	Strana 238
Čištění	Strana 238
Údržba	Strana 239
Skladování	Strana 239
Transport	Strana 240
Náhradní díly/příslušenství	Strana 240
Zlikvidování	Strana 240
Záruka	Strana 241
Postup v případě uplatňování záruky	Strana 241
Servis	Strana 242
Pro všechny další dotazy související s výrobkem	Strana 242
EU prohlášení o shodě	Strana 244

Seznam použitých piktogramů a symbolů

		NEBEZPEČÍ! – Označuje ohrožení s vysokým stupněm rizika, které má, pokud se mu nezabrání, za následek smrt nebo těžké zranění (např. nebezpečí udušení)		Přečtěte si návod na obsluhu!
				Používejte ochranné rukavice!
		VAROVÁNÍ! – Označuje nebezpečí se středním stupněm rizika, které může mít, pokud se mu nezabrání, za následek těžké zranění nebo smrt (např. riziko úrazu elektrickým proudem)		Ochranná třída II (dvojitá izolace)
				Ochranná třída III
		OPATRNĚ! – Označuje ohrožení s nízkým stupněm rizika, které může mít, pokud se mu nezabrání, za následek lehké až střední zranění (např. nebezpečí opaření)		Udržujte okolo stojící osoby a děti v dostatečné vzdálenosti od výrobku!
				OPATRNĚ – doběh žací jednotky
		VÝSTRAHA! – Varuje před možným poškozením majetku (např. nebezpečí zkratu)		Výrobek nestříkejte vodou!
				NEBEZPEČÍ – udržujte ruce a nohy v bezpečné vzdálenosti!
 		VAROVÁNÍ – před provozem si přečtěte si návod na obsluhu!		Odnímatelný síťový adaptér (Model: FY0622102500E/ FY0622102500B)
				Pojistka
 		VAROVÁNÍ – před prací na výrobku nebo jeho zvednutím odstraňte zajišťovací zařízení!		Spínaný síťový adaptér
				Uzavřený bezpečnostní transformátor odolný proti zkratu

 	<p>VAROVÁNÍ – při obsluze výrobku dodržujte bezpečnou vzdálenost!</p>		<p>Zaručená hladina akustického výkonu L_{WA} v dB(A)</p>
 	<p>VAROVÁNÍ – na výrobku nejezděte!</p>		<p>Okruh sečení</p>
 	<p>POZOR – nedotýkejte se rotujících čepelí!</p>	 	<p>OPATRNĚ – nepoužívejte výrobek za deště!</p>
 	<p>POZOR – nedotýkejte se rotujících čepelí!</p>		<p>Značka CE potvrzuje shodu se směrnicemi EU, které se na výrobek vztahují.</p>
		<input type="checkbox"/>	<p>Bezpečnostní pokyny Pokyny pro činnost</p>

20 V ROBOTICKÁ SEKAČKA

● Úvod

Blahopřejeme Vám ke koupi nového výrobku. Rozhodli jste se pro kvalitní produkt. Návod k obsluze je součástí tohoto výrobku. Obsahuje důležité pokyny pro bezpečnost, použití a likvidaci. Před použitím výrobku se seznamte se všemi pokyny k obsluze a bezpečnostními pokyny. Používejte výrobek jen popsáním způsobem a na uvedených místech. Při předání výrobku třetí osobě předejte i všechny podklady.

● Použití ke stanovenému účelu

- Tento výrobek je určen k sekání trávníků nebo travnatých ploch.
- Tento výrobek je určen pro domácí oblast a podobné aplikace. Výrobek není určen pro komerční použití.
- Výrobek je určen pro použití dospělými. Mladiství starší 16 let mohou výrobek používat pouze pod dohledem.
- Použití výrobku za deště nebo v mokřím prostředí je zakázáno.

- Jiné upotřebení nebo úpravy výrobku se považují za užívání v rozporu se stanoveným účelem a mohou vést k rizikům, jako je nebezpečí smrti, zranění nebo poškození.
- Výrobce nenese žádnou odpovědnost za škody způsobené nesprávným upotřebením.
- Provozovatel nebo uživatel výrobku nese odpovědnost za nehody nebo zranění osob a/nebo škody způsobené třetím osobám nebo na jejich majetku.
- Dodržujte všechny platné místní bezpečnostní předpisy, normy a nařízení.
- Výrobek je součástí řady **X 20 V TEAM** od **PARKSIDE** a lze jej provozovat s akumulátorovými sadami řady **X 20 V TEAM** od **PARKSIDE**. Akumulátorové sady řady **X 20 V TEAM** lze nabíjet pouze pomocí nabíječek řady **X 20 V TEAM**.

● Rozsah dodávky

⚠ NEBEZPEČÍ!



▶ Výrobek a balicí materiály nejsou dětská hračka! Nedovolte dětem hrát si s plastovými sáčky, fóliemi a malými díly! Hrozí nebezpečí polknutí a udušení!

- 1 20 V Robotická sekačka
- 1 Nabíjecí jednotka
- 1 Podlahová deska
- 1 Ochranná lišta
- 1 Síťový adaptér
- 1 Akumulátorová sada
- 1 Ohraničující vodič (150 m)
- 6 Šrouby (pro nabíjecí stanici)
- 4 Šrouby (ST4×14)
- 200 Hák
- 1 Klíč s vnitřním šestihranem
- 1 Lustrová svorka
- 3 Náhradní čepele
- 3 Šrouby náhradních čepelí (M5×7)
- 5 Konektory (pro ohraničující vodič)
- 1 Návod na obsluhu

● Seznam dílů

Otevřete před dalším čtením stránku s obrázky a seznamte se se všemi funkcemi výrobku.

Obr. A

- 1 Tlačítko  (zap/vyp, start)
- 2 Tlačítko  (návrat do nabíjecí stanice)
- 3 Tlačítko  (zpět/přerušit)
- 4 Tlačítko  (nahoru/zvýšit)
- 5 Tlačítko  (dolů/snížit)
- 6 Tlačítko **OK** (potvrdit)
- 7 Kryt přihrádky na akumulátory
- 8 Otočný volič výšky sečení
- 9 Tlačítko **STOP**
- 10 Displej
- 11 Ohraničující vodič
- 12 Hák
- 13 Šroub (pro nabíjecí stanici)
- 14 Klíč s vnitřním šestihranem
- 15 Síťový adaptér

- 16 Ochranná lišta
- 17 Konektor (pro ohraničující vodič)
- 18 Šroub (ST4×14)
- 19 Lustrová svorka
- 20 Šrouby čepelí (M5×7)
- 21 Čepel
- 22 Nabíjecí stanice
- 23 Nabíjecí jednotka
- 24 Nabíjecí kolíky
- 25 Indikátor (pracovní oblast)
- 26 Podlahová deska
- 27 Nabíjecí kabel

Obr. F

- 28 Kryt
- 29 LED

Obr. G

- 30 Drážka

Obr. I

- 31 Zapuštění pro rukojeť
- 32 Přihrádka na akumulátory
- 33 Akumulátorová sada
- 34 Odblokovací tlačítko

Obr. K

- 35 Rukojeť pro přenášení

● Technické údaje

Robotická sekačka	PAMR 750 A1
Číslo modelu:	HG13928
Jmenovité napětí:	20 V ===
Druh ochrany IP:	IPX4
Volnoběžné otáčky n_1 :	3100 min ⁻¹
Řezná šířka:	20 cm
Výška sečení:	20–60 mm
Hmotnost (bez akumulátorové sady):	7,2 kg

Nabíjecí jednotka	TYM L1-CS
Vstupní napětí/proud:	21 V $\overline{\text{---}}$, 2,5 A
Výstupní napětí/proud:	21 V $\overline{\text{---}}$, 2,4 A
Druh ochrany IP:	IPX4
Hmotnost:	1,87 kg

Síťový adaptér	
– VDE:	FY0622102500E
– BS:	FY0622102500B
Vstupní napětí/proud:	100–240 V~, 50/60 Hz, 1,8 A
Výstupní napětí/proud:	21 V $\overline{\text{---}}$, 2,5 A
Druh ochrany IP:	IP65
Venkovní teplota t_a :	max. 50 °C

Akumulátorová sada	PAP 204 A1
Typ:	Lithium-iontová
Jmenovité napětí:	max. 20 V $\overline{\text{---}}$
Kapacita:	4,0 Ah
Energetická hodnota:	80 Wh
Články:	10

Rádiový přenos

Rozsah kmitočtu	
– WiFi:	2400–2483,5 MHz
– Bluetooth:	2400–2483,5 MHz
– Ohraničující vodič:	83,3 kHz
Přenosový výkon	
– WiFi:	max. 19 dBm
– Bluetooth:	max. 8 dBm
– Ohraničující vodič:	max. 50 dBa/10 m

Hodnoty emisí hluku

Hladina akustického tlaku L_{pA} :	56 dB
Nejistota K_{pA} :	2,26 dB

Hladina akustického výkonu L_{WA}	
– zaručeno:	69 dB
– změřeno:	67 dB
Nejistota K_{WA} :	2,26 dB

Akumulátorové sady a nabíječky

⚠ VÁROVÁNÍ! Riziko zranění osob a věcných škod v důsledku nesprávné manipulace s akumulátorovou sadou!

- ▶ Dodržujte bezpečnostní pokyny a pokyny k nabíjení a správnému používání uvedené v návodu na obsluhu vaší akumulátorové sady a nabíječky řady **X 20 V TEAM**.
- ▶ Podrobný popis postupu nabíjení a další informace naleznete v samostatném návodu na obsluhu.

- Výrobek je součástí řady **X 20 V TEAM** od **PARKSIDE** a lze jej provozovat s akumulátorovými sadami řady **X 20 V TEAM** od **PARKSIDE**. Akumulátorové sady řady **X 20 V TEAM** lze nabíjet pouze pomocí nabíječek řady **X 20 V TEAM**.
- Výrobek je kompatibilní se všemi akumulátory **X 20 V TEAM**. Pro optimální výkon doporučujeme používat níže uvedené akumulátorové sady:
 - **PAP 20 B1**
 - **PAP 204 A1**
 - **Smart PAPS 204 A1**
 - **Smart PAPS 208 A1**
- Doporučujeme vám nabíjet tyto akumulátorové sady s pomocí následujících nabíječek:
 - **PLG 20 C1**
 - **PLG 20 C3**
 - **PLG 201 A1**
 - **PDSL G 20 A1**
 - **PDSL G 20 B1**

- Zákazníci z následujících zemí si mohou v internetových obchodech Lidl objednat kompatibilní náhradní baterie a nabíječky:
Německo (lidl.de), Francie (lidl.fr), Belgie (lidl.be), Česká republika (lidl.cz), Nizozemsko (lidl.nl), Polsko (lidl.pl), Slovensko (lidl.sk), Španělsko (lidl.es)
Zákazníci ze všech ostatních zemí si je mohou objednat na adrese www.optimex-shop.com.



Bezpečnostní pokyny

- **Všeobecné bezpečnostní pokyny pro elektrické nástroje**

VAROVÁNÍ!

- ▶ **Přečtěte si všechny bezpečnostní pokyny, pokyny, ilustrace a technické údaje, kterými je tento elektrický nástroj opatřen.** Nedodržení následných pokynů může způsobit zranění elektrickým proudem, požár a/nebo těžká zranění.

Uschovejte bezpečnostní pokyny a návody pro budoucnost.

Termín používaný v bezpečnostních pokynech „elektrický nástroj“ se vztahuje na elektrické nástroje napájené ze sítě (síťovým vedením) nebo elektrické nástroje napájené akumulátorem (bez síťového vedení).

Bezpečnost práce na pracovním místě

- 1) **Udržujte pracovní prostor v čistotě a dobře osvětlený.** Nepořádek nebo neosvětlené pracovní prostory mohou vést k úrazům.
- 2) **Nepracujte s elektrickým nástrojem ve výbušném prostředí, v přítomnosti hořlavých kapalin, plynů nebo prachu.** Elektrické nástroje jsou zdrojem jiskření, které může zapálit prach nebo výpary.
- 3) **Při práci s elektrickými nástroji udržujte děti a osoby v bezpečné vzdálenosti.** Při rozptýlení můžete ztratit kontrolu nad elektrickým nástrojem.

Elektrická bezpečnost

- 1) **Síťová zástrčka elektrického nástroje se musí hodit do zásuvky. Zástrčka nesmí být žádným způsobem měněna. Nepoužívejte rozbočovací zástrčky s uzemněnými elektrickými nástroji.** Neupravené zástrčky a odpovídající zásuvky snižují riziko úrazu elektrickým proudem.
- 2) **Vyhňte se kontaktu těla s uzemněnými povrchy, jako jsou potrubí, radiátory, sporáky a ledničky.** Pokud je vaše tělo uzemněné, existuje zvýšené riziko úrazu elektrickým proudem.
- 3) **Chraňte elektrické nástroje před deštěm nebo vlhkem.** Proniknutí vody do elektrického nástroje zvyšuje riziko úrazu elektrickým proudem.
- 4) **Nezneužívejte přípojný vedení k zavěšování nebo nošení elektrického nástroje nebo k vytáhnutí zástrčky ze zásuvky. Udržujte přípojný vedení daleko od tepla, oleje, ostrých hran nebo pohybujících se částí přístroje.** Poškozená nebo spletená přípojná vedení zvyšují riziko úrazu elektrickým proudem.
- 5) **Pokud pracujete s elektrickým nástrojem venku, používejte jen prodlužovací kabel vhodné i pro venkovní použití.** Použití prodlužovacího kabelu vhodného pro venkovní prostředí snižuje riziko úrazu elektrickým proudem.
- 6) **Pracujete-li s elektrickým nástrojem ve vlhkém prostředí, použijte proudový chránič.** Použití proudového

chrániče snižuje riziko úrazu elektrickým proudem.

Bezpečnost osob

- 1) **Budte pozorní, sledujte, co děláte a používejte zdravý rozum při práci s elektrickým nástrojem. Nepoužívejte elektrický nástroj, jste-li unaveni nebo pod vlivem drog, alkoholu nebo léků.** Moment nepozornosti při používání elektrického nástroje může vést k vážným zraněním.
- 2) **Používejte osobní ochranné pomůcky a vždy noste ochranné brýle.** Nošení osobních ochranných pomůcek, jako je protiprachová maska, neklouzavá bezpečnostní obuv, ochranná přilba nebo ochrana sluchu, v závislosti na povaze a použití elektrického nástroje, snižuje riziko zranění.
- 3) **Zabraňte náhodnému spuštění. Ujistěte se, že elektrický nástroj je vypnutý předtím, než jej připojíte k elektrické síti a/nebo akumulátoru, ho zvednete nebo přenášíte.** Pokud přenášíte elektrický nástroj s prstem na spínači nebo zapnutý elektrický nástroj připojíte k napájení, může to vést k nehodám.
- 4) **Před zapnutím elektrického nástroje odstraňte všechny seřizovací nástroje nebo klíč na šrouby.** Nástroj nebo klíč, který ponecháte připevněn k otáčející se části elektrického nástroje, může vést ke zranění.
- 5) **Vyhýbejte se nenormálnímu držení těla. Dbejte na správný postoj a udržujte za všech okolností rovnováhu.** To umožňuje lepší ovladatelnost elektrického nástroje v neočekávaných situacích.
- 6) **Noste vhodný oděv. Nenoste volný oděv nebo šperky. Udržujte své vlasy, oblečení a rukavice mimo dosah pohybujících se částí.** Volný oděv, šperky nebo dlouhé vlasy mohou být zachyceny pohybujícími se částmi.

- 7) **Pokud mohou být namontována zařízení na odsávání a sběr prachu, ujistěte se, že jsou připojeny a správně použity.** Použití odsávání prachu dokáže snížit ohrožení prachem.
- 8) **Neukolébejte se ve falešné bezpečnosti a nepřekračujte bezpečnostní pravidla pro elektrické nástroje, a to ani v případě, že jste se seznámili s elektrickým nástrojem při častém používání.** Nedbalé jednání může vést k vážným zraněním během zlomků sekundy.

Upotřebení a zacházení s elektrickým nástrojem

- 1) **Elektrický nástroj nepřetěžujte. Použijte pro svou práci určený typ elektrického nástroje.** S pomocí vhodného elektrického nástroje pracujete lépe a bezpečněji v zadané oblasti výkonu.
- 2) **Nepoužívejte elektrický nástroj, jehož vypínač je vadný.** Elektrický nástroj, které již není možné zapnout nebo vypnout, je nebezpečné a musí být opraveno.
- 3) **Před jakýmkoliv seřizováním, výměnou nástrojových nástavců nebo před uložením nepoužívaného elektrického nástroje vytáhněte zástrčku ze zásuvky a/ nebo odstraňte odnímatelný akumulátor.** Toto opatření zabraňuje neúmyslnému spuštění elektrického nástroje.
- 4) **Nepoužívané elektrické nástroje skladujte mimo dosah dětí. Nenechte osoby používat elektrický nástroj, pokud nejsou s ním obeznámeni nebo nečetli instrukce.** Elektrické nástroje jsou nebezpečné, když jsou používány nezkušenými osobami.
- 5) **Opatrujte elektrické nástroje a nástrojový nástavec s péčí. Zkontrolujte, zda pohyblivé díly bezvadně fungují a nezadírají se,**

zda díly nejsou prasklé nebo tak poškozené, že je narušena funkce elektrického nástroje. Poškozené díly nechte opravit před použitím elektrického nástroje. Mnoho nehod je způsobeno špatně udržovanými elektrickými nástroji.

- 6) **Řezné nástroje udržujte ostré a čisté.** Řádně udržované řezné nástroje s ostrými řeznými břity se méně zadírají a lépe se ovládají.
- 7) **Používejte elektrický nástroj, příslušenství a nástrojové nástavce atd. v souladu s těmito pokyny. Zohledněte pracovní podmínky a činnost, která má být provedena.** Použití elektrického nástroje k jiné činnosti, než je určeno použitím, může vést k nebezpečným situacím.
- 8) **Udržujte rukojeti a úchopy suché, čisté a bez oleje a tuku.** Kluzké rukojeti a úchopy neumožňují bezpečnou obsluhu a ovládání elektrického nástroje v neočekávaných situacích.

Upotřebení akumulátorového nástroje a zacházení s ním

- 1) **Akumulátory nabíjejte pouze nabíječkami doporučenými výrobcem.** U nabíječky, která je určena pro určitý druh akumulátorů, hrozí riziko požáru v případě jejího použití s jinými akumulátory.
- 2) **V elektrických nástrojích používejte pouze akumulátory pro ně určené.** Použití jiných akumulátorů může způsobit poranění a vést k nebezpečí požáru.
- 3) **Nepoužívaný akumulátor uchovávejte v bezpečné vzdálenosti od kancelářských sponek, mincí, klíčů, hřebíků, šroubů či jiných malých kovových předmětů, které by mohly zapříčinit přemostění kontaktů.** Zkrat

mezi kontakty akumulátoru může mít za následek popáleniny nebo požár.

- 4) **Pokud jsou použity nesprávně, může z akumulátoru unikat tekutina. Vyhněte se kontaktu s ní. Při náhodném kontaktu opláchněte vodou. Pokud se kapalina dostane do očí, požadujte navíc lékařskou pomoc.** Unikající kapalina z akumulátoru může vést k podráždění pokožky nebo popáleninám.
- 5) **Nepoužívejte poškozený nebo změněný akumulátor.** Poškozené nebo upravené akumulátory se mohou chovat nepředvídatelně a vést k požáru, výbuchu nebo nebezpečí zranění.
- 6) **Nevystavujte akumulátor ohni nebo vysokým teplotám.** Oheň nebo teploty nad +130 °C mohou vyvolat explozi.
- 7) **Dodržujte všechny pokyny k nabíjení a nabíjejte akumulátor akumulátorového nástroje nikdy mimo rozsah teplot uvedený v návodu k obsluze.** Nesprávné nabíjení nebo nabíjení mimo přípustný rozsah teplot mohou akumulátor zničit a zvyšují nebezpečí vzniku požáru.

Servis

- 1) **Nechte elektrické nástroje opravovat jen od kvalifikovaného odborného personálu s použitím originálních náhradních dílů.** Tím je zajištěno, že bezpečnost elektrického nástroje zůstane zachována.
- 2) **Nikdy neudržujte poškozené akumulátory.** Veškerá údržba akumulátorů musí být provedena výrobcem nebo autorizovanými servisními středisky.

● Bezpečnostní pokyny pro robotické sekačky na trávu s bateriovým pohonem

DŮLEŽITÉ

PŘEČTĚTE SI POZORNĚ PŘED POUŽITÍM

USCHOVEJTE PRO BUDOUCÍ POUŽITÍ

- Přečtěte si pečlivě instrukce. Seznamte se s ovládacími prvky a řádným používáním výrobku.
- Nikdy nedovoďte dětem, osobám se sníženými fyzickými, smyslovými nebo duševními schopnostmi, nebo osobám s nedostatkem zkušeností a znalostí, nebo osobám, které nejsou seznámeny s touto příručkou, aby výrobek používaly. Místní předpisy mohou stanovit věkové omezení uživatele.
- Provozovatel nebo uživatel výrobku nese odpovědnost za nehody nebo zranění osob a/nebo škody způsobené třetím osobám nebo na jejich majetku.
- Nepoužívejte výrobek v polohách vyšších než 2000 m.

Příprava

- Dodržujte pokyny týkající se správné instalace automatického systému ohraničujícího vodiče (viz „Položení ohraničujícího vodiče“ a „Připojení ohraničujícího vodiče k nabíjecí stanici“).
- Pravidelně kontrolujte oblast, kde bude výrobek používán. Odstraňte všechny kameny, klacky, kabely, kosti a jiné cizí předměty.
- Pravidelně kontrolujte čepele a šrouby čepelí, zda nejsou opotřebované nebo poškozené. Opotřebované čepele a šrouby čepelí vyměňujte v sadách, aby byla zachována rovnováha.
- Pokud výrobek používáte ve veřejně přístupných prostorách, umístěte kolem pracovní oblasti výstražné štítky.

Výstražné štítky by měly obsahovat následující text: „Varování! Automatická sekačka na trávu! Udržujte mimo dosah stroje! Dohlížejte na děti!“

Elektrická bezpečnost

- Nepoužívejte síťový adaptér ani nabíjecí jednotku, pokud jsou kabely poškozené nebo opotřebované.
- Pokud se kabely během používání zamotají nebo poškodí, vypněte výrobek a odpojte síťový adaptér od zdroje napájení.
- Poškozené vedení nepřipojujte k napájecímu zdroji. Poškozeného vedení se nedotýkejte, dokud není odpojeno od napájení. Poškozené kabely mohou způsobit kontakt s částmi pod napětím.
- Udržujte prodlužovací vedení daleko od pracovní oblasti. Čepele mohou poškodit prodlužovací kabely. Hrozí riziko kontaktu s živými částmi.
- Připojujte síťový adaptér jen do obvodu s proudovým chráničem s vypínacím proudem ne více než 30 mA.
- Používejte tento výrobek výhradně se síťovým adaptérem (model: FY0622102500EFY0622102500B) a nabíjecí jednotkou (model: TYM L1-CS) z rozsahu dodávky.

Akumulátorová sada

- Ujistěte se, že je akumulátor nabit správnou nabíječkou doporučenou výrobcem. Nesprávné použití může vést k úrazu elektrickým proudem, přehřátí nebo úniku korozivní kapaliny z akumulátoru.
- Vyhýbejte se extrémním okolním podmínkám a teplotám, které by mohly mít vliv na akumulátorové sady, např. topná tělesa/přímé sluneční světlo.
- Pokud je akumulátorová sada vyteká, zabraňte kontaktu kůže, očí a sliznic s chemikáliemi! Bezodkladně opláchněte postižené místo čistou vodou a vyhledejte lékařskou pomoc!



NOSTE OCHRANNÉ RUKAVICE!

Vytékající nebo poškozené akumulátorové sady mohou způsobit při kontaktu s pokožkou popáleniny. V takových případech noste vždy vhodné ochranné rukavice.

Obsluha

- Nepoužívejte výrobek s vadnými kryty nebo bez ochranných zařízení, jako jsou deflektory.
- Nevkládejte ruce ani nohy pod rotující části ani do jejich blízkosti.
- Vždy se držte dál od vyhazovacího otvoru.
- Nedotýkejte se žádných pohyblivých, nebezpečných částí, dokud se zcela nezastaví.
- Nezvedejte výrobek a nenoste ho při běžícím motoru.
- Výrobek vypněte a za následujících okolností vyjměte z výrobku akumulátorovou sadu:
 - Před odstraněním jakékoli blokády,
 - Před kontrolou, čištěním nebo jinými pracemi na výrobku,
 - Po kontaktu s cizím předmětem zkontrolujte výrobek, zda není poškozen.
- V případě nehody nebo poruchy:
 - Výrobek vypněte.
 - Vyjměte akumulátorovou sadu.
 - Výrobek zkontrolujte na poškození.
 - V případě potřeby výrobek nechejte opravit odborníkem.
- Pokud výrobek náhle začne abnormálně vibrovat:
 - Výrobek vypněte.
 - Vyjměte akumulátorovou sadu.
 - Zkontrolujte všechny šroubové spoje a v případě potřeby je utáhněte.
 - Výrobek zkontrolujte na poškození. Poškozené čepele vyměňte.
 - V případě jiného poškození: Výrobek nechejte opravit odborníkem.

- Udržujte děti v dostatečné vzdálenosti od výrobku, když je používán, a nedovolte jim, aby si s ním hrály.
- Nenechávejte výrobek během provozu bez dozoru, pokud víte, že se v blízkosti nacházejí domácí zvířata, děti nebo jiné osoby.
- Nepoužívejte výrobek ani jeho příslušenství za nepříznivého počasí, zejména pokud hrozí bouřky.

Čištění, údržba a skladování

- Výrobek pravidelně kontrolujte na známky poškození nebo opotřebení. Výrobek dále nepoužívejte, pokud zjistíte poškození. Výrobek nechejte opravit odborníkem.
- Pravidelně kontrolujte všechny šroubové spoje a v případě potřeby je utahujte.
- Opotřebované nebo poškozené díly z bezpečnostních důvodů ihned vyměňte.
- Používejte pouze výrobcem doporučené náhradní čepele.
- Výrobek čistěte, udržujte a skladujte podle pokynů v kapitole „Čištění a péče“.

Příslušenství

- Nepoužívejte příslušenství, které není doporučeno společností **PARKSIDE**. To může vést ke zranění elektrickým proudem nebo k požáru.

● Chování v nouzových případech

Seznamte se na základě tohoto návodu na obsluhu s použitím tohoto výrobku. Zapamatujte si bezpečnostní pokyny a bezpodmínečně se jich držte. To pomáhá vyhnout se rizikům a nebezpečím.

- Vždy buďte při používání výrobku pozorní, abyste nebezpečí zjistili včas a mohli jednat. Včasný zásah může zabránit vážnému zranění nebo poškození majetku.

- Při selhání ihned výrobek vypněte a odpojte síťový adaptér od napájení. Nechte výrobek zkontrolovat kvalifikovanému odborníkovi a popřípadě ho opravit předtím, než ho opět uvedete do provozu.

● Zbytková rizika

⚠ VAROVÁNÍ!

- ▶ Tento výrobek generuje během provozu elektromagnetické pole! Toto pole může za určitých okolností ovlivňovat aktivní nebo pasivní lékařské implantáty! Chcete-li snížit nebezpečí vážných nebo smrtelných úrazů, doporučujeme osobám s lékařskými implantáty, aby konzultovaly svého lékaře a výrobce zdravotnického implantátu před obsluhou výrobku!

I když budete tento výrobek používat podle předpisu, vždy zůstávají určitá zbytková rizika. Následující nebezpečí mohou nastat v souvislosti s konstrukcí a provedením:

- Řezná poranění
- Ztráta sluchu, pokud pracujete bez ochrany sluchu

● Před prvním použitím

● Vybalte výrobek

1. Vyjměte výrobek z obalu a odstraňte veškeré balicí materiály.
2. Zkontrolujte, zda jsou k dispozici všechny díly a zda je rozsah dodávky kompletní (viz „Rozsah dodávky“).
3. Zkontrolujte, zda je výrobek a všechny součásti v dobrém stavu. Pokud zjistíte jakékoli poškození nebo závadu, výrobek nepoužívejte, ale postupujte podle popisu v kapitole „Záruka“.

● Instalace

UPOZORNĚNÍ

- ▶ Před instalací:
 - Pro snazší plánování si nakreslete náskres své zahrady.
 - Vyjměte pravítko z krabice.

Potřebné nástroje a pomůcky (nejsou součástí balení)

- Tužka
- Měřicí pásmo
- 2 šrouby (průměr hlavy šroubu: 7–10 mm)
- 2 hmoždinky
- Vrták
- Křížový šroubovák
- Odizolovací kleště
- Kladivo

● Instalace síťového adaptéru

⚠ VAROVÁNÍ!

- ▶ Kontakt s elektrickými vodiči představuje riziko úrazu elektrickým proudem a požáru. Kontakt s plynovým potrubím představuje riziko výbuchu. Poškození vodovodního potrubí představuje riziko poškození majetku a úrazu elektrickým proudem. Při vrtání dejte pozor, abyste nepoškodili žádná napájecí vedení. K lokalizaci přívodních vedení použijte vhodná vyhledávací zařízení nebo si vezměte na pomoc instalační plán.

UPOZORNĚNÍ

- ▶ Neumístujte síťový adaptér **15** na podlahu.
- ▶ Namontujte síťový adaptér **15** do výšky mimo dosah dětí. Doporučujeme výšku 160 cm.
- ▶ Zabraňte smyčkám v kabelech síťového adaptéru **15**.

1. Označte si tužkou 2 otvory na zdi.
2. Vyvrtajte 2 otvory vhodným vrtákem.
3. Do vyvrtaných otvorů zastrčte vždy po jedné hmoždince.
4. Připevněte síťový adaptér [15] na zeď 2 vhodnými šrouby.

● Montáž nabíjecí stanice

UPOZORNĚNÍ

- ▶ Nabíjecí stanice [22] se skládá z nabíjecí jednotky [23] a podlahové desky [26].

Obr. B, C

1. Vložte 2 kolíky nabíjecí jednotky [23] do podlahové desky [26].
2. Zatlačte nabíjecí jednotku [23] dolů tak, aby pevně seděla v podlahové desce [26].
3. Upevněte nabíjecí jednotku [23] k podlahové desce [26] zespodu 4 šrouby [18].

● Umístění nabíjecí stanice

Obr. D, E

- Doporučujeme nabíjecí stanici [22] zakrýt, aby nedošlo k poškození vlivem počasí.
- Dbejte na to, aby byla nabíjecí stanice [22] správně polohována. Jinak se výrobek správně nepřipne k nabíjecí stanici.
- Ponechte kolem nabíjecí stanice [22] dostatečný prostor. Dodržujte prosím následující minimální vzdálenosti:
 - Před: 2 m (výrobek vyžaduje při návratu k nabíjení volnou rovnou cestu 1,6 m před nabíjecí stanicí [22].)
 - Za: 1 m (při umístění vedle okraje trávníku, mimo roh, obr. D) nebo 30 cm (při umístění v rohu, obr. E)
 - Mezi drážkou [30] a okrajem trávníku: 30 cm
 - Mezi ochrannou lištou [16] a jinými předměty: ≥ 1 m

- Maximální povolený sklon nabíjecí stanice [22]:
 - Dopředu: 2 cm
 - Dozadu: 8 cm
- Před upevněním nabíjecí stanice [22]:
 - Položte ohraničující vodič [11] (viz „Položení ohraničujícího vodiče“).
 - Připojte ohraničující vodič [11] k nabíjecí stanici [22] (viz „Připojení ohraničujícího vodiče k nabíjecí stanici“).
- Neumísťujte síťový adaptér [15] do bezprostřední blízkosti nabíjecí stanice [22] a neskladujte tam přebytečný ohraničující vodič [11].
- Dodržujte dostatečnou vzdálenost od rybníků, bazénů a schodů.
- Dbejte na to, aby se podlahová deska [26] nemohla ohnout.
- Způsob upevnění nabíjecí stanice [22] je popsán v kapitole „Upevnění nabíjecí stanice“.
- Věnujte pozornost značkám na podlahové desce [26] týkající se oblasti ohraničené ohraničujícím kabelem [11].

Značení	Význam
IN	Uvnitř oblasti ohraničené ohraničujícím kabelem [11]
OUT	Mimo oblast ohraničenou ohraničujícím kabelem [11]

- Umístěte nabíjecí stanici [22] na stabilní, rovný a hladký povrch poblíž vhodné elektrické zásuvky, vedle okraje trávníku (obr. D) nebo do rohu trávníku (obr. E).

● Položení ohraničujícího vodiče

⚠ VÝSTRAHA! Riziko poškození výrobku a materiálních škod!

- ▶ Výrobek pojede přibližně 20–30 cm za ohraničující vodič [11], než se otočí a najde novou cestu. Ohraničující vodič položte odpovídajícím způsobem, aby nedošlo k poškození.

UPOZORNĚNÍ

- ▶ Výrobek detekuje plochu trávníku a pomocí ohraničujícího vodiče [11] najde nabíjecí stanici [22].
- ▶ Ohraničující vodič [11] můžete položit nad nebo pod zem. Doporučujeme nejprve položit ohraničující vodič nad zem a poté jej několikrát použít, abyste mohli snadno provádět úpravy.
- ▶ Výrobek bude správně fungovat s ohraničujícím vodičem [11] o délce až 150 m. Ohraničující vodič neprodlužujte.
- ▶ Vymezte trávník jako jednu uzavřenou oblast.
- ▶ Výrobek detekuje rovnoběžné úseky ohraničujícího vodiče [11] se vzdáleností alespoň 10 cm jako překážky a vyhýbá se jim.
- ▶ Výrobek nedetekuje rovnoběžné úseky ohraničujícího vodiče [11] se vzdáleností alespoň 5 cm jako překážky a přejíždí přes ně.
- ▶ Vyhněte se pokládání rohů pod úhlem 90°. Místo toho položte 2 sousední rohy, každý pod úhlem 135°, s minimální vzdáleností mezi rohy 20 cm.
- ▶ Výrobek detekuje nepohyblivé a stacionární překážky s minimální výškou 10 cm (např. zdi, zahradní nábytek atd.) a po kontaktu se jim vyhne.
- ▶ Pro ochranu citlivých oblastí kolem trávníku (např. záhonů) dodržujte minimální vzdálenost 30 cm mezi ohraničujícím vodičem [11] a takovými oblastmi.
- ▶ Dodržujte minimální odstup 1 m mezi vymezenými překážkami. Vymezte sousední překážky, u kterých nelze dodržet tuto minimální vzdálenost, jako jednu velkou překážku.

UPOZORNĚNÍ

- ▶ Položte ohraničující vodič [11] tak, aby se nekřížil. Zabraňte smyčkám v ohraničujícím vodiči. Jinak to může vést k poruchám a selhání během provozu.
- ▶ Dodržujte následující vzdálenosti:
 - Od zdi domu, které by mohly způsobovat elektrické rušení (např. kovové povrchy, rozvodné skříně, fotovoltaické systémy): 2 m
 - Mezi 2 zatáčkami: 1 m
- ▶ V oblasti vstupu do nabíjecí stanice [22] musí být ohraničující vodič [11] položen rovně v délce alespoň 2 m.
- ▶ Za nabíjecí stanicí [22] musí být ohraničující vodič [11] položen rovně v délce alespoň 1 m.
- ▶ Nechte ohraničující vodič [11] o 0,5–1 m delší, než je nutné, aby bylo možné provést úpravy.
- ▶ Před pokládáním ohraničujícího vodiče [11]: Řiďte se pokyny v kapitole „Překážky“.

Nad zemí

1. Označte si trávník pomocí háků [12]. Dodržujte minimální odstup 1 m mezi jednotlivými háky. Pokud je terén nerovný, použijte více háků.
2. Připevněte ohraničující vodič [11] k hákům [12].
3. Zatlučte háky [12] do země kladivem.

Pod zemí

- Zahrabejte ohraničující vodič [11] do země (max. 5 cm hluboko).

● Překážky

Stromy

⚠ VÝSTRAHA! Riziko poškození výrobku!

- ▶ Ačkoli výrobek rozpoznává stromy jako běžnou překážku, vyčnívající kořeny mohou poškodit spodní stranu výrobku, zejména čepele [21].
- Použijte ohraničující vodič [11] k vyznačení stromů. Dodržujte minimální odstup 30 cm.

Kameny

⚠ VÝSTRAHA! Riziko poškození výrobku!

- ▶ Odstraňte z trávníku malé kameny (výška ≤ 10 cm). Malé kameny mohou poškodit výrobek, zejména čepele [21].
- Ačkoli výrobek rozpoznává větší kameny (výška ≥ 10 cm) jako běžnou překážku, doporučujeme je obklopit ohraničujícím vodičem [11]. Dodržujte minimální odstup 30 cm.

Sklon/svahy

- Výrobek zvládne sklony resp. svahy až do 25° (47 %).
- Ve vzdálenosti 30 cm od ohraničujícího vodiče [11] by sklon neměl překročit 19° (35 %).
- Ve vzdálenosti 40 cm od ohraničujícího vodiče [11] by sklon neměl překročit 10° (17 %).
- Na sklonech: Mezi ohraničujícím vodičem [11] a případnými překážkami dodržujte minimální vzdálenost 30 cm.
- Na svazích: Mezi ohraničujícím vodičem [11] a případnými překážkami dodržujte minimální vzdálenost 40 cm.

Vody

⚠ VÝSTRAHA! Riziko poškození výrobku!

- ▶ Chraňte výrobek před vniknutím vody. Jinak by mohlo dojít k poškození elektronických součástek.

- K vymezení oblastí s vodními zdroji použijte ohraničující vodič [11]. Dodržujte následující minimální vzdálenosti:
 - K malým zdem: 35 cm
 - K otevřeným vodním plochám: 70 cm
 - K sprše/kohoutku: 30 cm

Cesty/chodníky

- Výrobek může snadno přecházet přes cesty a chodníky v úrovni terénu.
- Pokud jsou mezi trávníkem a cestami/chodníky výškové rozdíly: K vymezení cest/chodníků použijte ohraničující vodič [11]. Dodržujte minimální odstup 30 cm.
- Dodržujte minimální odstup 35 cm od podpatků.
- Dodržujte minimální odstup 5 cm od chodníků/okrajů trávníku.

Úzký průchod

- Úzké průchody na uzavřeném trávníku by měly mít následující rozměry:
 - Šířka: min. 1,2 m (vzdálenost ohraničujícího vodiče [11])
 - Délka: max. 8 m
- Výrobek přesahuje ohraničující vodič [11] na obou stranách průchodu přibližně o 20–30 cm.

● Připojení ohraničujícího vodiče k nabíjecí stanici

UPOZORNĚNÍ

- ▶ Ujistěte se, že se vyčnívající konce ohraničujícího vodiče [11] vzájemně nedotýkají. Jinak to může vést k poruchám a selhání během provozu.

Obr. F, G

1. Odizolujte přibližně 10–15 mm izolace z obou konců ohraničujícího vodiče [11] pomocí odizolovacích kleští.
2. Protáhněte jeden konec ohraničujícího vodiče [11] drážkou [30] na spodní straně podlahové desky [26]. Tento konec ohraničujícího vodiče upevněte do levé přípojky (+) lustrové svorky [19]. Oranžové svorky lustrové svorky musí směřovat nahoru.
3. Druhý konec ohraničujícího vodiče [11] připojte k pravé přípojce (–) lustrové svorky [19].
4. Sejměte kryt [28] na zadní straně nabíjecí jednotky [23].
5. Zasuňte lustrovou svorku [19] do kontaktních zdířek na zadní straně nabíjecí jednotky [23].
6. Opět přidělte kryt [28].
7. Spojte nabíjecí kabel [27] s vedením síťového adaptéru [15].
8. Spojte síťovou zástrčku síťového adaptéru [15] se zásuvkou. LED dioda [29] na nabíjecí jednotce [23] se rozsvítí zeleně, když je ohraničující vodič [11] úspěšně připojen. Pokud LED dioda bliká zeleně, ohraničující vodič je poškozený nebo odpojený.

● Upevnění nabíjecí stanice/ ochranné lišty

UPOZORNĚNÍ

- ▶ Indikátor [25] na podlahové desce [26] musí být umístěn v oblasti vymezené ohraničujícím vodičem [11].

Obr. H

1. Umístěte ochrannou lištu [16] na pravou stranu podlahové desky [26].
2. Zarovnejte otvory pro šrouby ochranné lišty [16] s otvory pro šrouby vedle

značky **IN** a středem podlahové desky [26].

3. Upevněte podlahovou desku [26] k zemi pomocí 6 šroubů [13] (2 ze 6 šroubů připevňují ochrannou lištu [16] k podlahové desce). Zašroubujte šrouby do země pomocí klíče s vnitřním šestihranem [14].

● Příprava

● Nastavení výšky sečení

UPOZORNĚNÍ

- ▶ **Péče o trávník:** Pravidelné sečení podporuje tvorbu většního množství listů na trávě a zároveň pomáhá ničit plevel. Trávník se tak po každém sečení stává hustším a vyvíjí se v jednotný a odolný trávník. První sečení probíhá kolem dubna, kdy tráva dosahuje výšky 70–80 mm. Během hlavní vegetační sezóny by se měl trávník sekat alespoň jednou týdně.
- ▶ Pro prvních několik sečení sezóny zvolte vysokou výšku sečení.
- ▶ Pokud je tráva vyšší než 40 mm, doporučujeme trávník předsekat jinou sekačkou.
- ▶ Výšku sečení můžete nastavit v rozmezí 20–60 mm.

- Nastavte otočný volič výšky sečení [8] na požadovanou výšku sečení.

● Vložte/vyjměte akumulátorové sady

⚠ VAROVÁNÍ! Nebezpečí zranění v důsledku neúmyslného uvedení do provozu!

- ▶ Akumulátorovou sadu [33] vkládejte pouze tehdy, když je výrobek plně funkční.

Obr. I

Vkládání

1. Otevřete kryt příhrádky na akumulátory [7] pomocí zapuštěné rukojeti [31].
2. Zasuňte akumulátorovou sadu [33] podél vodící lišty do příhrádky na akumulátory [32]. Akumulátorová sada slyšitelně zapadne na místo.
3. Zavřete kryt příhrádky na akumulátory [7].

Odpojení

1. Pokud je výrobek v provozu: Stlačte **STOP** [9].
2. Vypněte výrobek (viz „Zapnout/vypnout“).
3. Otevřete kryt příhrádky na akumulátory [7] pomocí zapuštěné rukojeti [31].
4. Podržte odblokovací tlačítko [34] stisknuté a vytáhněte akumulátorovou sadu [33] ven.
5. Zavřete kryt příhrádky na akumulátory [7].

● Nabijte akumulátorovou sadu

⚠ VAROVÁNÍ! Riziko zranění osob a věcných škod v důsledku nesprávné manipulace s akumulátorovou sadou!

- ▶ Při použití samostatné nabíječky (není součástí dodávky):
 - Dodržujte bezpečnostní pokyny a pokyny k nabíjení a správnému používání uvedené v návodu na obsluhu vaší nabíječky řady **X 20 V TEAM**.
 - Podrobný popis postupu nabíjení a další informace naleznete v samostatném návodu na obsluhu.

UPOZORNĚNÍ

- ▶ Pokud se provozní doba výrazně zkrátí, i když je akumulátorová sada [33] plně nabitá: Nahradte akumulátorovou sadu. Seznam vhodných akumulátorových sad naleznete v kapitole „Technické údaje“.
- ▶ Výrobek se automaticky vrátí do nabíjecí stanice [22], když je úroveň nabití $\leq 20\%$.

- Před prvním použitím: Vložte správně akumulátorovou sadu [33] do výrobku (viz „Vložte/vyjměte akumulátorové sady“).
- Dejte výrobek na nabíjecí stanici [22]. Ujistěte se, že nabíjecí kontakty na zadní straně výrobku jsou v kontaktu s nabíjecími kolíky [24].
- LED [29] indikuje stav nabíjení:

Zelená	Červená	Význam
—	Svítil	Nabíjení
Svítil	—	Plně naložený



- Po úplném nabití akumulátorové sady [33] se výrobek přepne do pohotovostního režimu.

● Kontrola úrovně nabití výrobku

UPOZORNĚNÍ

- ▶ Úroveň nabití můžete zkontrolovat bez odemčení displeje [10]. Úroveň nabití se snáze odečítá, když je displej odemčený.
- Stav nabití je indikován symbolem baterie v pravém horním rohu displeje [10].
- Odemknout displej [10]: Zadejte svůj 4místný PIN (viz „4místný PIN“ a „První zapnutí“).
- Chcete-li obnovit dříve přerušenu úlohu: Stiskněte  [1].

● Zkontrolujte úroveň nabití akumulátorové sady

- Stav nabití je indikován rozsvícením příslušných LED kontrolky vedle tlačítka  na akumulátorové sadě [33](#).
- Stiskněte  na akumulátorové sadě [33](#).

Barva	Význam
Červená, oranžová, zelená	Plně naložený
Červená, oranžová	Částečně naložený
Červená	Musí být naložený



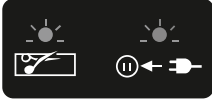

- Nabíjejte akumulátorovou sadu [33](#), pokud svítí pouze červená LED na akumulátorové sadě.



● Symboly na nabíjecí stanici

Symbol	Význam
	Pokud LED 29 svítí červeně, akumulátorová sada 33 se nabíjí.
	Pokud LED 29 svítí zeleně, akumulátorová sada 33 je plně nabitá.
	Pokud LED 29 bliká zeleně, je ohraničující vodič 11 poškozený nebo odpojený.

● Uvedení do provozu

● Funkce kláves

Klávesa	PIN	Funkce
1 	—	<ul style="list-style-type: none"> □ Zapnout/vypnout □ Spuštění ručního provozu
2 	1	<ul style="list-style-type: none"> □ Stisknutím tohoto tlačítka v pohotovostním režimu vrátíte výrobek do nabíjecí stanice 22. □ Zadejte 4místný PIN
3 	—	<ul style="list-style-type: none"> □ Návrat na předchozí položku nabídky □ Zrušení dalšího pracovního příkazu
4 	2	<ul style="list-style-type: none"> □ Přesunutí výběru/kurzoru nahoru v rozhraní nabídky □ Zvýšení počtu číslic při nastavování parametrů □ Zadejte 4místný PIN
5 	3	<ul style="list-style-type: none"> □ Posunutí výběru/ukazatele dolů v rozhraní nabídky □ Snížení počtu číslic při nastavování parametrů □ Zadejte 4místný PIN

Klávesa	PIN	Funkce
	4	<input type="checkbox"/> Nastavení potvrďte <input type="checkbox"/> Přístup k poli pro zadání PINu po vymazání chybového stavu <input type="checkbox"/> Přístup k další nabídce/podnabídce <input type="checkbox"/> Zadejte 4místný PIN
	—	<input type="checkbox"/> Okamžité zastavení výrobku <input type="checkbox"/> Pokud je provedeno nesprávné zadání, stiskněte toto tlačítko a znovu nastavte hodnotu/parametr.













● 4místný PIN

UPOZORNĚNÍ

- ▶ Pro odemčení displeje  je vyžadován 4místný PIN.
 - ▶ Zadejte PIN pomocí odpovídajících tlačítek (viz „Funkce kláves“).
- Vytvořte 4místný PIN skládající se z číslic 1–4. Není nutné použít každou číslici jednou (např. 2442 nebo 3132 jsou přijatelné možnosti).
 - Zapište si PIN.
 - Uchovávejte PIN v bezpečí před neoprávněnými osobami.

● První zapnutí











UPOZORNĚNÍ

- ▶ Nastavte správné datum a čas, aby nastavení plánu fungovalo správně.
1. Podržte stlačené   po dobu cca 3 sekund, dokud se displej  nerozsvítí.
 2. Vyberte požadovaný jazyk stisknutím   nebo  .
 3. Stiskněte **OK** , pro potvrzení.
 4. Datum a čas nastavte tak, že stisknete   nebo  . Přejděte na další číslici stisknutím tlačítka **OK** .
 5. Stiskněte **OK** , pro potvrzení.
 6. Zadejte svůj 4místný PIN (viz „4místný PIN“).

7. Stiskněte **OK**  pro přivolání hlavní nabídky. Výrobek se nyní nachází v pohotovostním režimu.

● Nastavit časový plán

UPOZORNĚNÍ

- ▶ Plán můžete nastavit pro jeden den v týdnu nebo pro více dnů v týdnu.
 - ▶ Můžete nastavit až 2 časová období na den v týdnu.
1. Odemknout displej : Zadejte svůj 4místný PIN.
 2. Stiskněte **OK**  pro přivolání hlavní nabídky.
 3. Vyberte **Plán** stisknutím   nebo  .
 4. Stisknutím tlačítka   nebo   vyberte požadovaný den v týdnu.

Displej	Den v týdnu
Po	Pondělí
Út	Úterý
Mi	Středa
Čt	Čtvrtek
Pá	Pátek
So	Sobota
Ne	Neděle

5. Stiskněte **OK** , pro potvrzení.

6. Vyberte Čas začátku a konce stisknutím **▲** [4] nebo **▼** [5]. Přejděte na další číslici stisknutím tlačítka **OK** [6].
7. Stiskněte **OK** [6], pro potvrzení.
8. Volitelně: Nastavte druhé časové období pro stejný den v týdnu, jak bylo popsáno dříve.
Pokud nechcete nastavit druhé časové období: Stisknutím **←** [3] se vraťte k výběru dne v týdnu nebo do hlavní nabídky.
9. Opakujte kroky 4–8 pro nastavení plánu pro další dny v týdnu.

● Vymažte časový plán

1. Odemknout displej [10]: Zadejte svůj 4místný PIN.
2. Stiskněte **OK** [6] pro přivolání hlavní nabídky.
3. Vyberte **Plán** stisknutím **▲** [4] nebo **▼** [5].
4. Vyberte **Vše** (vlevo nahoře) stisknutím **▲** [4] nebo **▼** [5].
5. Stisknutím a podržením **←** [3] smažete celý týdenní plán.

● Nastavte pracovní dobu

UPOZORNĚNÍ

- ▶ Výchozí pracovní doba je 8 hodin. Výrobek nebude během této doby fungovat nepřetržitě. Cyklus se během pracovní doby opakuje. Tento cyklus se skládá ze 2 fází:
 - Doba sečení
 - Doba nabíjení
- ▶ Skutečná doba sečení závisí na typu trávy, podmínkách růstu, vlhkosti a rovnoměrnosti trávníku.
- ▶ Doba sečení s plně nabitou akumulátorovou sadu [33]: 100 minut (akumulátorová sada s kapacitou 4 Ah)
- ▶ V případě deštových přestávek můžete nastavit prodlouženou pracovní dobu (viz „Deaktivace/aktivace dešťového senzoru“).

Doporučená pracovní doba za den v závislosti na velikosti trávníku

Plocha trávníku	Provozní doba
50 m ²	1 h
150 m ²	2,5 h
200 m ²	3,5 h
350 m ²	6 h
400 m ²	7 h
500 m ²	9 h
600 m ²	10 h
750 m ²	12,5 h

1. Odemknout displej [10]: Zadejte svůj 4místný PIN.
2. Stiskněte **OK** [6] pro přivolání hlavní nabídky.
3. Vyberte **Nastavení** stisknutím **▲** [4] nebo **▼** [5].
4. Stiskněte **OK** [6], pro potvrzení.
5. Vyberte **Pracovní dobu** stisknutím **▲** [4] nebo **▼** [5].
6. Stiskněte **OK** [6], pro potvrzení.
7. Vyberte požadovanou pracovní dobu za den (v celých hodinách) stisknutím **▲** [4] nebo **▼** [5].
8. Stiskněte **OK** [6], pro potvrzení.
9. Stiskněte **←** [3] pro návrat do hlavní nabídky.

● Nastavení sekundárních ploch

UPOZORNĚNÍ

- ▶ Ve velmi hranatých zahradách můžete zlepšit výkon plochy nastavením sekundárních počátečních bodů. Můžete nastavit 5 dalších počátečních bodů podél ohraničujícího drátu [11]. To umožňuje výrobku dosáhnout na těžko dostupná místa.
- ▶ Změřte vzdálenost mezi nabíjecí stanicí [22] a požadovaným počátečním bodem podél ohraničujícího vodiče [11] proti směru hodinových ručiček (tj. od záporného (–) pólu lustrové svorky [19]).

UPOZORNĚNÍ

- ▶ Výrobek urazí nastavenou vzdálenost (1–500 m) podél ohraničujícího vodiče [11] a začne sekat v této oblasti náhodně nebo chaoticky.
- ▶ Výrobek se během pracovní doby a podle plánu automaticky přesune k sekundárním počátečním bodům.
- ▶ Nastavte frekvenci v procentech, abyste určili, jak často se výrobek spustí přímo z nabíjecí stanice nebo z odpovídajících počátečních bodů. Celkové procento pro všechny počáteční body musí být $\leq 100\%$.

1. Odemknout displej [10]: Zadejte svůj 4místný PIN.
2. Stiskněte **OK** [6] pro přivolání hlavní nabídky.
3. Vyberte **Sekundární oblasti** stisknutím tlačítka \blacktriangle [4] nebo \blacktriangledown [5].
4. Stiskněte **OK** [6], abyste vybrali jednu sekundární oblast.
5. Nastavte vzdálenost k počátečnímu bodu (**Vzdálenost (dst) m**) stisknutím tlačítka \blacktriangle [4] nebo \blacktriangledown [5].
6. Stiskněte **OK** [6], pro potvrzení.
7. Nastavte frekvenci v procentech (**Procent (pct) %**) stisknutím tlačítka \blacktriangle [4] nebo \blacktriangledown [5].
8. Stiskněte **OK** [6], pro potvrzení. Po potvrzení se automaticky vrátíte do přehledu sekundárních oblastí.
9. Opakujte kroky 4–8 pro nastavení pro další sekundární oblasti.
10. Stiskněte **OK** [6], pro potvrzení.
11. Stiskněte \leftarrow [3] pro návrat do hlavní nabídky.

● Bodový režim (Cílené sečení)

UPOZORNĚNÍ

- ▶ Tato funkce umožňuje sekat specifické oblasti trávníku, které by jinak byly zakryty posezením, vybavením hřišť atd.

UPOZORNĚNÍ

- ▶ Výrobek seče spirálovitě proti směru hodinových ručiček. Po sečení v okruhu 1 m nebo po dobu 3,5 minut se výrobek přepne do automatického režimu sečení (náhodné nebo chaotické sečení).

1. Umístěte výrobek na požadovanou plochu trávníku.
2. Odemknout displej [10]: Zadejte svůj 4místný PIN.
3. Stiskněte **OK** [6] pro přivolání hlavní nabídky.
4. Vyberte **Bodový režim** stisknutím tlačítka \blacktriangle [4] nebo \blacktriangledown [5].
5. Stiskněte **OK** [6] pro spuštění cíleného sečení.

● Deaktivace/aktivace dešťového senzoru

⚠ VÝSTRAHA! Riziko zkratu!

- ▶ Nepoužívejte výrobek během bouřky. Oddělte nabíjecí stanici [22] od napájení.

UPOZORNĚNÍ

- ▶ Pokud je aktivován dešťový senzor, výrobek se po dešti vrátí do nabíjecí stanice [22].
- ▶ Dešťový senzor je ve výchozím nastavení aktivován.

1. Odemknout displej [10]: Zadejte svůj 4místný PIN.
2. Stiskněte **OK** [6] pro přivolání hlavní nabídky.
3. Vyberte **Nastavení** stisknutím \blacktriangle [4] nebo \blacktriangledown [5].
4. Stiskněte **OK** [6], pro potvrzení.
5. Vyberte **Režim deště** stisknutím \blacktriangle [4] nebo \blacktriangledown [5].
6. Stiskněte **OK** [6], pro potvrzení.

7. Deaktivovat:

- Vyberte **Deaktivace** stisknutím tlačítka **^** [4] nebo **∨** [5].
- Stiskněte **OK** [6], pro potvrzení.

Aktivovat:

- Vyberte **Aktivace** stisknutím tlačítka **^** [4] nebo **∨** [5].
 - Stiskněte **OK** [6], pro potvrzení.
 - Vyberte čas v minutách, kdy by měl výrobek po dešti obnovit provoz, stisknutím tlačítka **^** [4] nebo **∨** [5].
 - Stiskněte **OK** [6], pro potvrzení.
 - Vyberte, zda má výrobek dohnat ztracený pracovní čas v důsledku deště, stisknutím tlačítka **^** [4] nebo **∨** [5].
 - Stiskněte **OK** [6], pro potvrzení.
8. Stiskněte **←** [3] pro návrat do hlavní nabídky.

● Aplikace PARKSIDE

UPOZORNĚNÍ

- ▶ S aplikací **PARKSIDE** můžete sledovat výrobek a ovládat určité funkce výrobku. Funkce se mohou měnit s aktualizacemi aplikací a firmwaru.
- ▶ Podrobné informace o funkcích aplikace **PARKSIDE** naleznete v popisu aplikace v App Store® nebo Google Play™.
- ▶ Výrobek komunikuje s aplikací **PARKSIDE** přes Bluetooth®.

● Předpoklady

Chcete-li najít výrobek v aplikaci **PARKSIDE**, musí být splněny následující předpoklady:

- Aplikace **PARKSIDE** je nainstalována na vašem chytrém telefonu a Bluetooth® je aktivováno. Tento QR kód vás přeměruje přímo ke stažení aplikace **PARKSIDE**.

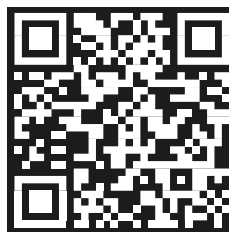

- Výrobek nebyl dosud připojen k jinému chytrému telefonu. V opačném případě je nutné toto připojení zrušit. Výrobek lze připojit pouze k jednomu chytrému telefonu.
- Funkce WiFi výrobku musí být aktivována (viz „Aktivace/deaktivace WiFi na výrobku“).

● Aktivace/deaktivace WiFi na výrobku

UPOZORNĚNÍ

- ▶ Funkce WiFi je ve výchozím nastavení deaktivována.

1. Odemknout displej [10]: Zadejte svůj 4místný PIN.
2. Stiskněte **OK** [6] pro přivolání hlavní nabídky.
3. Vyberte **Nastavení** stisknutím **^** [4] nebo **∨** [5].
4. Stiskněte **OK** [6], pro potvrzení.
5. Vyberte **Nastavit Wi-Fi** stisknutím **^** [4] nebo **∨** [5].
6. Stiskněte **OK** [6], pro potvrzení.
7. Stiskněte **←** [3] pro návrat do hlavní nabídky.

● Připojení výrobku k aplikaci PARKSIDE

1. Aktivujte Bluetooth® na svém smartphonu.
2. Otevřete aplikaci **PARKSIDE**.
3. Klepněte na **Tvoje přístroje**. Výrobek se zobrazí v seznamu. Připojte se k výrobku do 1 minuty jeho výběrem ze seznamu.

Pokud se výrobku v seznamu nezobrazí, vypněte jej a znovu zapněte (viz „Zapnout/vypnout“) a opakujte výše uvedené kroky.

● Sledování a ovládání výrobku

1. Klepněte na **Tvoje přístroje**.
 2. Vyberte výrobek ze seznamu. Zobrazí se přehledová stránka výrobku.
 3. Zvolte požadované nastavení na přehledové stránce.
- Máte-li dotazy ohledně nastavení: Klepněte na **?** zap. Zobrazí se dialogové okno s popisem odpovídajícího nastavení.

● Odeberte výrobek z aplikace PARKSIDE

UPOZORNĚNÍ

- ▶ Pokud výrobek odstraníte z aplikace **PARKSIDE**, budou smazána související data.

● Nastavení

UPOZORNĚNÍ

- ▶ Některá nastavení jsou popsána v kapitolách „Uvedení do provozu“ a „Aplikace PARKSIDE“.

● Přehled nabídky

Hlavní nabídka	Podnabídka úrovně 1	Podnabídka úrovně 2	
Režim Bodové měření	—	—	
Jedno nastavení	Jazyk	—	
	Datum a čas	—	
	Režim Déšť	—	
	Provozní doba	—	
	Nastavit Wi-Fi	—	
	Změnit PIN	—	
	Informace		Chybový protokol
			Pracovní protokol
			Informace o přístroji
	Tovární nastavení	—	—
Kontrola verze	—	—	

1. Klepněte na **Tvoje přístroje**.
2. Přejedte prstem po poli výrobku zprava doleva.
3. Potvrďte dialogové okno.

● Zásady ochrany osobních údajů

1. Klepněte na **Více**.
2. Přejděte dolů do sekce **Právní informace**.
3. Klepněte na **Zásady ochrany osobních údajů**.

● Upozornění na ochranu osobních údajů

- Koncový uživatel je zodpovědný za smazání dat ze starých zařízení určených k likvidaci.

Hlavní nabídka	Podnabídka úrovně 1	Podnabídka úrovně 2
Harmonogram	—	—
Sekundární oblasti	—	—

● Jazyk

1. Odemknout displej [10]: Zadejte svůj 4místný PIN.
2. Stiskněte **OK** [6] pro přivolání hlavní nabídky.
3. Vyberte **Nastavení** stisknutím **▲** [4] nebo **▼** [5].
4. Stiskněte **OK** [6], pro potvrzení.
5. Vyberte **Jazyk** stisknutím **▲** [4] nebo **▼** [5].
6. Stiskněte **OK** [6], pro potvrzení.
7. Vyberte požadovaný jazyk stisknutím **▲** [4] nebo **▼** [5].
8. Stiskněte **OK** [6], pro potvrzení.
9. Stiskněte **◀** [3] pro návrat do hlavní nabídky.

● Datum a čas

UPOZORNĚNÍ

- ▶ Pro zajištění správného fungování nastavení pracovní doby a plánu je nutné správné nastavení data a času.

1. Odemknout displej [10]: Zadejte svůj 4místný PIN.
2. Stiskněte **OK** [6] pro přivolání hlavní nabídky.
3. Vyberte **Nastavení** stisknutím **▲** [4] nebo **▼** [5].
4. Stiskněte **OK** [6], pro potvrzení.
5. Vyberte **Datum a čas** stisknutím **▲** [4] nebo **▼** [5].
6. Stiskněte **OK** [6], pro potvrzení.
7. Datum a čas nastavte tak, že stisknete **▲** [4] nebo **▼** [5]. Přejděte na další číslici stisknutím tlačítka **OK** [6].
8. Stiskněte **OK** [6], pro potvrzení.
9. Stiskněte **◀** [3] pro návrat do hlavní nabídky.

● Změnit PIN

UPOZORNĚNÍ

- ▶ Pokud je výrobek připojen k aplikaci **PARKSIDE**, můžete si v aplikaci prohlédnout svůj PIN.

1. Odemknout displej [10]: Zadejte svůj 4místný PIN.
2. Stiskněte **OK** [6] pro přivolání hlavní nabídky.
3. Vyberte **Nastavení** stisknutím **▲** [4] nebo **▼** [5].
4. Stiskněte **OK** [6], pro potvrzení.
5. Vyberte **Změnit PIN** stisknutím **▲** [4] nebo **▼** [5].
6. Stiskněte **OK** [6], pro potvrzení.
7. Zadejte starý PIN.
Pokud jste zadali nesprávný PIN:
 - Stlačte tlačítko **◀** [3].
 - Zadejte znovu starý PIN.
8. Zadejte nový 4místný PIN.
9. Potvrďte nový PIN jeho opětovným zadáním. Na displeji [10] se zobrazuje **Úspěch**.
Pokud se na displeji [10] nezobrazí **Úspěch**, znamená to, že jste nový PIN zadali nesprávně. Postupujte takto:
 - Stlačte tlačítko **◀** [3].
 - Zadejte znovu starý PIN.
 - Zadejte nový 4místný PIN.
 - Potvrďte nový PIN jeho opětovným zadáním.
10. Po úspěšné změně PIN: Stiskněte **◀** [3] pro návrat do hlavní nabídky.

● Zobrazte chybový/pracovní protokol a informace o přístroji

1. Odemknout displej [10]: Zadejte svůj 4místný PIN.

2. Stiskněte **OK** [6] pro přivolání hlavní nabídky.
3. Vyberte **Nastavení** stisknutím **^** [4] nebo **∨** [5].
4. Stiskněte **OK** [6], pro potvrzení.
5. Vyberte **Informace** stisknutím **^** [4] nebo **∨** [5].
6. Stiskněte **OK** [6], pro potvrzení.
7. Vyberte **Chybový protokol, Pracovní protokol** nebo **Informace o přístroji** stisknutím **^** [4] nebo **∨** [5].
8. Stiskněte **OK** [6], pro potvrzení. Na displeji [10] se zobrazují odpovídající data.
9. Stiskněte **←** [3] pro návrat do hlavní nabídky.

● Reset na nastavení z výroby

UPOZORNĚNÍ

- ▶ Tato funkce neodstraní související data ve vašem smartphonu. Chcete-li smazat související data ve smartphonu, musíte výrobek odebrat z aplikace **PARKSIDE** (viz „Odeberte výrobek z aplikace PARKSIDE“).

1. Odemknout displej [10]: Zadejte svůj 4místný PIN.
2. Stiskněte **OK** [6] pro přivolání hlavní nabídky.
3. Vyberte **Nastavení** stisknutím **^** [4] nebo **∨** [5].
4. Stiskněte **OK** [6], pro potvrzení.
5. Vyberte **Výchozí tovární nastavení** stisknutím **^** [4] nebo **∨** [5].
6. Stiskněte **OK** [6], pro potvrzení.
7. Stiskněte **←** [3] pro návrat do hlavní nabídky. Výrobek se vypne a resetuje se na tovární nastavení.

● Zkontrolujte/aktualizujte firmware

UPOZORNĚNÍ

- ▶ Pro aktualizaci firmwaru musí být výrobek připojen k aplikaci **PARKSIDE** (viz „Aplikace PARKSIDE“).

1. Odemknout displej [10]: Zadejte svůj 4místný PIN.
2. Stiskněte **OK** [6] pro přivolání hlavní nabídky.
3. Vyberte **Nastavení** stisknutím **^** [4] nebo **∨** [5].
4. Stiskněte **OK** [6], pro potvrzení.
5. Vyberte **Kontrola verze** stisknutím tlačítka **^** [4] nebo **∨** [5].
6. Stiskněte **OK** [6], pro potvrzení. Systém zkontroluje, zda je k dispozici novější verze firmwaru. Pokud ano, nejnovější verze se automaticky stáhne a nainstaluje.
7. Stiskněte **←** [3] pro návrat do hlavní nabídky.

● Obsluha

● Zapnout/vypnout

Zapnout

1. Podržte stlačené **⏻▶** [1] po dobu cca 3 sekund, dokud nezačne displej [10] svítit.
2. Zadejte svůj 4místný PIN (viz „4místný PIN“).
Pokud jste zadali nesprávný PIN:
 - Počkejte přibližně 3 sekundy nebo stiskněte **OK** [6] a zadejte PIN znovu.
 - Pokud 3x zadáte nesprávný PIN, displej [10] se na 15 sekund uzamkne.
 - Pokaždé, když zadáte nesprávný PIN, doba uzamčení se zdvojnásobí.
3. Stiskněte **OK** [6] pro přivolání hlavní nabídky. Výrobek se nyní nachází v pohotovostním režimu.

Vypnout

- Podržte  **1** stlačené po dobu cca 3 sekund.
- Výrobek se zastaví, když:
 - Stisknete **STOP** **9**,
 - Ztratí signál z ohraničujícího vodiče **11** a znovu jej nepřijme do 9 sekund,
 - Během provozu překročí ohraničující vodič **11**,
 - Zvedne se.

● Pracovní pokyny

VÝSTRAHA! Riziko zkratu!

- ▶ Nepoužívejte výrobek během bouřky. Oddělte nabíjecí stanici **22** od napájení.
- Dodržujte předpisy o ochraně před hlukem a další místní předpisy.
- Nepoužívejte výrobek v dešti.
- Pro optimální výsledky by sekaná tráva neměla být vyšší než 40 mm. Pokud je tráva vyšší, mohou se během provozu vyskytnout problémy.
- Výrobek není nutné spouštět ručně, když je na nabíjecí stanici **22**. Výrobek se spouští automaticky podle plánu (viz „Nastavit časový plán“).
- Nabíjecí stanice **22** musí být připojena k napájení, když je výrobek v provozu. Pokud LED dioda **29** nesvítí, je napájení přerušeno.
- Pokud výrobek používáte mimo nastavený harmonogram, bude fungovat podle nastavené pracovní doby (viz „Nastavte pracovní dobu“).
- Pokud je výrobek nastaven tak, aby začal pracovat mimo nabíjecí stanici **22** (viz „Nastavení sekundárních ploch“), musí být úroveň nabití akumulátorové sady **33** > 20 %. Výrobek se automaticky vrátí do nabíjecí stanice, když je úroveň nabití ≤ 20 %.
- Pokud je výrobek nastaven tak, aby začal pracovat přímo z nabíjecí

stanice **22**, nespustí se, dokud není akumulátorová sada **33** plně nabitá.

- V závislosti na stavu trávníku (výška, hustota) výrobek automaticky upraví rychlost sečení pro dosažení optimálních výsledků.
- Výrobek pracuje na náhodném nebo chaotickém principu. Pro udržení rovnoměrného trávníku používejte výrobek pravidelně.
- Před každým použitím: Kontrolujte, zda se na trávníku nenacházejí divoká zvířata, kameny nebo jiné překážky, a odplašte je nebo je odstraňte.
- Po každém použití: Očistěte výrobek (viz „Čištění“).

● Ruční pozastavení/obnovení provozu

Přerušení

- Pozastavení výrobku během provozu: Stlačte **STOP** **9**. Výrobek je stále zapnutý, ale čepele **20** se přestanou otáčet.

Obnovit

1. Stlačte **OK** **6**.
2. Odemknout displej **10**: Zadejte svůj 4místný PIN.
3. Stiskněte  **1**. Výrobek začne pracovat podle nastaveného pracovního cyklu nebo obnoví dříve přerušenu práci.

● Plánované nebo ruční sečení

UPOZORNĚNÍ

- ▶ Výrobek nabízí 2 režimy:
 - Sečení podle plánu (viz „Nastavit časový plán“)
 - Ruční sečení (mimo plánované období)

UPOZORNĚNÍ

- ▶ Pokud stisknete **STOP** [9], budete vyzváni k zadání 4místného PIN kódu. Po zadání správného PIN kódu se výrobek přepne do pohotovostního režimu. Výrobek neobnoví provoz, dokud nedosáhne dalšího plánovaného času spuštění a nebudou splněny podmínky spuštění, nebo dokud nezačnete ruční sečení.

Plánované

- Výrobek musí být v pohotovostním režimu (viz „Zapnout/vypnout“).
- Výrobek se automaticky spustí, když jsou splněny podmínky spuštění (např. úroveň nabití, čas spuštění, žádný déšť).
- V tomto režimu nestlačujte  [1]. Jinak se výrobek přepne do ručního režimu.

Manuální

1. Odemknout displej [10]: Zadejte svůj 4místný PIN.
2. Stlačte **OK** [6].
3. Podržte  [1] stlačené po dobu cca 1 sekundy. Výrobek začne pracovat.

● Vraťte se do nabíjecí stanice

UPOZORNĚNÍ

- ▶ Výrobek se vrátí ve směru hodinových ručiček podél ohraničujícího vodiče [11] do nabíjecí stanice [22].

Automaticky



- Výrobek se automaticky vrátí do nabíjecí stanice [22], pokud je splněna alespoň jedna z následujících podmínek:
 - Úroveň nabití akumulátorové sady [33] je ≤ 20 %.
 - Byl dosažen nastavený pracovní čas za den (viz „Nastavte pracovní dobu“).
 - Dešťový senzor je aktivován a detekuje déšť (viz „Deaktivace/aktivace dešťového senzoru“).

Manuální

- Výrobek musí být v pohotovostním režimu (viz „Zapnout/vypnout“).
1. Stlačte tlačítko  [2].
 2. Stlačte **OK** [6]. Výrobek zajede zpět do nabíjecí stanice [22].

● Stavové/chybové zprávy na displeji

Hlášení	Vysvětlení/požadovaná akce
Pohotovostní režim (S)	Výrobek se nachází v pohotovostním režimu. Nejsou žádná chybová hlášení.
Zadejte PIN	Výzva k zadání 4místného PIN kódu
Proces nabíjení	Akumulátorová sada [33] se nabíjí.
Automatické sečení	Výrobek seká automaticky.
Sekání	Výrobek seká.
Režim Bodové měření	Výrobek seká cílovou plochu.
Sekání pevného bodu dokončeno	Výrobek dokončil sekání v bodovém režimu.
Návrat	Výrobek se vrátí do nabíjecí stanice [22].
Přerušeno	Výrobek je v režimu pozastavení, když klepnete na Pozastavit v aplikaci PARKSIDE .

Hlášení	Vysvětlení/požadovaná akce
Nouzové vypnutí	STOP [9] bylo stisknuto.
Nabíjení pro provoz	Akumulátorová sada [33] se nabíjí.
Aktualizace	Je třeba provést/probíhá aktualizace firmwaru (viz „Zkontrolujte/aktualizujte firmware“)
Prší, návrat	Dešťový senzor byl spuštěn. Výrobek se vrátí do nabíjecí stanice [22].
Pokračovat v práci?	Ano: Stlačte OK [6]. Ne: Stlačte tlačítko  [3].
Nízké napětí baterie	Úroveň nabití akumulátorové sady [33] nesplňuje minimální požadavky při zahájení práce: 80 % pro automatické sečení 20 % pro bodový režim (cílené sečení) Buď umístěte výrobek na nabíjecí stanici [22] a počkejte, až se nabíjení dokončí, nebo počkejte, až se výrobek automaticky vrátí do nabíjecí stanice.
Žádný signál z ohraničujícího kabelu	Zkontrolujte, zda je ohraničující vodič [11] správně připojen k lustrové sorce [19] (viz „Připojení ohraničujícího vodiče k nabíjecí stanici“). Umístěte výrobek do oblasti vymezené ohraničujícím vodičem [11]. Restartujte výrobek vypnutím a opětovným zapnutím (viz „Zapnout/vypnout“). Zkontrolujte LED diodu [29] na nabíjecí stanici [22]. Pokud LED dioda bliká zeleně, ohraničující vodič [11] je buď poškozený, nebo není správně připojen. Pokud LED dioda [29] svítí trvale zeleně, ohraničující vodič [11] je správně připojen.
Sekací robot byl uzamčen! Čekání...	Počkejte, dokud není aktuální operace dokončena.
Nesprávný PIN, zkuste to znovu	Žádost o opětovné zadání PIN kódu Tip: Pokud je výrobek připojen k aplikaci PARKSIDE , můžete si svůj PIN v aplikaci prohlédnout.
Sekací stroj venku	Umístěte výrobek do oblasti vymezené ohraničujícím vodičem [11]. Restartujte výrobek vypnutím a opětovným zapnutím (viz „Zapnout/vypnout“).
Stiskněte tlačítko Start pro spuštění	Stiskněte  [1].
Aktualizace se nezdařila	Restartujte výrobek vypnutím a opětovným zapnutím (viz „Zapnout/vypnout“). Spusťte proces aktualizace znovu (viz „Zkontrolujte/aktualizujte firmware“).

Hlášení	Vysvětlení/požadovaná akce
PORUCHA	Další informace naleznete v protokolu chyb (viz „Zobrazte chybový/pracovní protokol a informace o přístroji“).
Řezací motor je zablokován	Odstraňte zablokování (viz „Údržba“) nebo kontaktujte naše servisní středisko (viz „Servis“).
Blokáda levého motoru	
Baterie je abnormální	Vyměňte akumulátorovou sadu [33].
Baterie je poškozená	
Teplota baterie je abnormální	Teplota akumulátorové sady [33] je mimo normální rozsah. Nabíjení bude přerušeno. Jakmile se akumulátorová sada k vrátí na normální teplotu, nabíjení bude pokračovat. V případě potřeby restartujte výrobek vypnutím a opětovným zapnutím (viz „Zapnout/vypnout“). Alternativně přerušete proces nabíjení. Počkejte, dokud akumulátorová sada [33] nevychladne.
Napětí baterie je příliš vysoké	Napětí akumulátorové sady [33] je příliš vysoké. Nahradeťte akumulátorovou sadu.
Baterie je příliš horká	Teplota akumulátorové sady [33] je příliš vysoká. Počkejte, dokud akumulátorová sada [33] nevychladne.
Vysoká teplota	Zastavte nabíjení. Nechte výrobek vychladnout.
Sekačka zvednutá	Postavte výrobek na kolečka.
Sekačka nakloněná	Postavte výrobek na kolečka. Restartujte výrobek vypnutím a opětovným zapnutím (viz „Zapnout/vypnout“).
Motor má nadměrnou teplotu	Vypněte výrobek (viz „Zapnout/vypnout“) a nechte jej vychladnout.
Chyba hardwaru (0–5)	Restartujte výrobek vypnutím a opětovným zapnutím (viz „Zapnout/vypnout“). Pokud hlášení přetrvává, kontaktujte naše servisní středisko (viz „Servis“).
Chyba motoru	Obrat'te se na náš zákaznický servis (viz „Servis“).
Hallův senzor je vadný	
Nabíjení je abnormální	
Vybíjení je abnormální	
Chyba vybití baterie	
Chyba inerciální měřicí jednotky (IMU)	
Nadproud motoru	

● Odstraňování poruch

Problém	Možná příčina	Řešení
Výrobek nestartuje.	Akumulátorová sada 33 není správně vložena.	Vložte akumulátorovou sadu 33 (viz „Vložte/vyjměte akumulátorové sady“).
	Akumulátorová sada 33 je vybitá.	Nabijte akumulátorovou sadu 33 (viz „Nabijte akumulátorovou sadu“).
	Motor je vadný.	Obratťe se na náš zákaznický servis (viz „Servis“).
	Ohraničující vodič 11 není správně připojen nebo je poškozen.	Připojte ohraničující vodič 11 správně k lustrové svorce 19 (viz „Připojení ohraničujícího vodiče k nabíjecí stanici“).
		Vyměňte ohraničující vodič 11 (viz „Náhradní díly/příslušenství“).
	Výrobek se nenachází v definované oblasti.	Umístěte výrobek v definované oblasti.
Tráva je příliš vysoká.	Pokud je tráva vyšší než 40 mm, doporučujeme trávník předsekat jinou sekačkou.	
Motor se náhle zastaví.	Žací jednotka je blokována cizím předmětem.	Odstraňte cizí předmět (viz „Údržba“).
Výsledek sečení je neuspokojivý nebo motor běží pomalu.	Výška sečení je příliš vysoká.	Nastavte nižší výšku sečení (viz „Nastavení výšky sečení“).
	Čepele 21 jsou tupé.	Otočte čepele 21 , nechte je nabrousit odborníkem nebo je vyměňte (viz „Údržba“).
	Žací jednotka je zablokována.	Odstraňte blokování (viz „Údržba“).
	Čepele 21 nejsou správně nainstalovány.	Nainstalujte čepele 21 správně (viz „Údržba“).

Problém	Možná příčina	Řešení
Výrobek jede mimo definovanou oblast.	Rohy v úhlu 90° mohou způsobit ztrátu signálu.	Vyhňte se pokládání rohů pod úhlem 90°. Místo toho položte 2 sousední rohy, každý pod úhlem 135°, s minimální vzdáleností mezi rohy 20 cm.
	Ohraničující vodič [11] není správně připojen nebo je poškozen.	Připojte ohraničující vodič [11] správně k lustrové svorce [19] (viz „Připojení ohraničujícího vodiče k nabíjecí stanici“).
		Vyměňte ohraničující vodič [11] (viz „Náhradní díly/příslušenství“).
	Svahy/sklony v definované oblasti jsou příliš strmé.	Ve vzdálenosti 30 cm od ohraničujícího vodiče [11] by sklon neměl překročit 19° (35 %).
		Ve vzdálenosti 40 cm od ohraničujícího vodiče [11] by sklon neměl překročit 10° (17 %).
K rušení signálu dochází v důsledku nesprávného umístění nabíjecí stanice [22].		V oblasti vstupu do nabíjecí stanice [22] musí být ohraničující vodič [11] položen rovně v délce alespoň 2 m.
		Za nabíjecí stanicí [22] musí být ohraničující vodič [11] položen rovně v délce alespoň 1 m.
		Neumísťujte síťový adaptér [15] ani neskladujte přebytečný ohraničující vodič [11] v bezprostřední blízkosti nabíjecí stanice [22].
		Zabraňte smyčkám v kabelech síťového adaptéru [15].
		Zabraňte smyčkám v ohraničujícím vodiči [11].
Čepele [21] se neotáčejí.	Žací jednotka je zablokována trávou.	Odstraňte trávu (viz „Údržba“).
	Šrouby čepelí [20] jsou uvolněné.	Utáhněte šrouby čepelí [20] (viz „Údržba“).
Vyskytují se neobvyklé zvuky, chrastění nebo vibrace.	Šrouby čepelí [20] jsou uvolněné.	Utáhněte šrouby čepelí [20] (viz „Údržba“).
	Čepele [21] jsou poškozené.	Vyměňte čepele [21] (viz „Údržba“).

● Čištění a péče

⚠ VAROVÁNÍ!



Před prací na výrobku nebo jeho zvedáním odstraňte pojistné zařízení!



Používejte ochranné rukavice!

⚠ OPATRNĚ! Riziko úrazu elektrickým proudem a riziko poškození výrobku!

- ▶ Před čištěním, údržbou, skladováním a přepravou:
 - Vypněte výrobek (viz „Zapnout/vypnout“).
 - Vyjměte akumulátorovou sadu [33] z výrobku (viz „Vložte/vyjměte akumulátorové sady“).
 - Ujistěte se, že se všechny pohyblivé části zcela zastavily.
 - Síťový adaptér [15] oddělte od napájení.

UPOZORNĚNÍ

- ▶ Čištění a údržbu popsané v následujících kapitolách provádějte pravidelně. Tím je zajištěno dlouhé a spolehlivé použití.
- ▶ Opravy a údržbu, které nejsou popsány v tomto návodu na obsluhu, nechte provést od našeho servisního střediska (viz „Servis“). Používejte pouze originální díly.

● Čištění

⚠ VAROVÁNÍ! Nebezpečí úrazu elektrickým proudem!

- ▶ Nestříkejte výrobek ani příslušenství vodou.

⚠ VAROVÁNÍ! Nebezpečí úrazu elektrickým proudem!

- ▶ Neponořujte výrobek ani příslušenství do vody.
- ▶ Nečistěte výrobek ani příslušenství pod tekoucí vodou.

⚠ VÝSTRAHA! Riziko poškození výrobku!

- ▶ K čištění výrobku a příslušenství nepoužívejte žádné chemické, alkalické, abrazivní nebo jiné agresivní čisticí nebo dezinfekční prostředky, protože ty mohou napadnout povrchy.
- ▶ K čištění nepoužívejte tvrdé nebo ostré předměty.

Výrobek

- Výrobek čistěte měkkou suchou utěrkou. V případě odolných nečistot použijte kartáč nebo mírně navlhčený hadřík.
- Nechte výrobek úplně uschnout.

Nabíjecí stanice

1. Odpojte nabíjecí kabel [27] od vedení síťového adaptéru [15].
2. Odpojte lustrovou svorku [19] s ochraničujícím vodičem [11] od nabíjecí jednotky [23].
3. Pomocí klíče s vnitřním šestihranem [14] povolte 6 šroubů [13].
4. Povolte 4 šrouby [18] a oddělte nabíjecí jednotku [23] od podlahové desky [26].
5. Nabíjecí jednotku [23] a podlahovou desku [26] očistěte měkkým, suchým hadříkem. V případě odolných nečistot použijte kartáč nebo mírně navlhčený hadřík.
Nabíjecí kolíky [24] nesmí navlhnout.
6. Nechte nabíjecí jednotku [23] a podlahovou desku [26] zcela vyschnout.
7. Nabíjecí stanici [22] sestavte v opačném pořadí, připojte všechny kabely a upevněte ji k podlaze (viz „Instalace“).

● Údržba

UPOZORNĚNÍ

- ▶ Čepele [21] jsou oboustranné. Pokud jsou čepele na jedné straně tupé, otočte je (viz „Otočení čepelí“).
 - ▶ Pokud jsou čepele [21] tupé na obou stranách, nechte je nabrousit kvalifikovaným technikem.
 - ▶ Pokud jsou čepele [21] poškozené nebo nevyvážené, musí být vyměněny (viz „Vyměnit čepele“ a „Náhradní díly/příslušenství“).
- Před každým použitím: Zkontrolujte výrobek a příslušenství, zda nejsou opotřebené, poškozené a zda neobsahují uvolněné díly. V případě potřeby vyměňte opotřebené nebo poškozené díly a uvolněné díly dotáhněte. Dodržujte technické požadavky (viz „Technické údaje“).
 - Zkontrolujte kryty a ochranné prvky, zda nejsou poškozené a zda správně usazené, a v případě potřeby je nechte vyměnit.

Otočení čepelí

Obr. J

1. Otočte výrobek vzhůru nohama.
2. Povolte šrouby čepelí [20] pomocí klíče na šrouby SW10 (není součástí dodávky).
3. Otočte čepele [21].
4. Upevněte čepele [21] pomocí šroubů čepelí [20].

Vyměnit čepele

Obr. J

1. Otočte výrobek vzhůru nohama.
2. Povolte šrouby čepelí [20] pomocí klíče na šrouby SW10 (není součástí dodávky).
3. Vyjměte staré čepele [21].

4. Upevněte nové čepele [21] pomocí šroubů čepelí [20].

Odstraňte cizí předměty/ucpávky

1. Otočte výrobek vzhůru nohama.
2. Opatrně odstraňte cizí předmět/ucpávky kartáčem, pinzetou nebo rukou.

Oprava přerušného ohraničujícího vodiče

Obr. L

1. Odstraňte 10 mm izolace z obou konců ohraničujícího vodiče [11] pomocí odizolovacích kleští.
2. Vložte jeden konec ohraničujícího vodiče [11] do jednoho otvoru na konektoru [17].
3. Vložte druhý konec ohraničujícího vodiče [11] do druhého otvoru na konektoru [17].
4. Kryt konektoru [17] upevněte kleštěmi (nejsou součástí balení), abyste zajistili bezpečné utěsnění.

● Skladování

- Nebalit výrobek do nylonového sáčku, mohla by se hromadit vlhkost a vést ke vzniku plísní.
- Před skladováním: Očistěte výrobek (viz „Čištění“).
- Uchovávejte výrobek a příslušenství
 - čisté,
 - suché,
 - chráněno před prachem,
 - mimo dosah dětí.

Akumulátorová sada

- Skladovací teplota pro akumulátorovou sadu [33] je mezi 0 °C a +45 °C. Vyhněte se extrémnímu chladu nebo horku. Akumulátorová sada by v důsledku toho mohla ztratit výkon.
- Před dlouhodobým skladováním (např. v zimě): Skladujte akumulátorovou sadu [33] jen v částečně nabitém stavu.

Akumulátorová sada by měla být nabitá na 50 % až 80 %.

- Při dlouhodobém skladování: Zkontrolujte stav nabití akumulátorové sady [33] přibližně každé 3 měsíce. V případě potřeby akumulátorovou sadu opět nabijte.

Zimní skladování

- Odpojte ohraničující vodič [11] od nabíjecí stanice [22].
- Izolujte konce ohraničujícího vodiče [11] lepicí páskou.
- Po zimním skladování: Vyčistěte kontakty v přihrádce na akumulátory [32] a nabíjecí kolíky [24] mosazným kartáčem, abyste předešli problémům s nabíjením.

● Transport

- Výrobek noste za rukojeť pro přenašení [35]. Čepele [21] musí směřovat od těla (obr. K).
- Chraňte výrobek před úderem a silnými vibracemi, které nastávají zejména během přepravy ve vozidlech.
- Zajistěte výrobek proti sklouznutí a převrnutí.

● Náhradní díly/příslušenství

- Zákazníci si mohou zakoupit kompatibilní náhradní díly a příslušenství na services.swap-europe.com.
- Pro další informace se obraťte na servisní linku (viz „Servis“).
- Připravte si čísla dílů pro svou objednávku.

Číslo dílu	Označení
[11]	Ohraničující vodič
[12]	Hák
[13]	Šroub (pro nabíjecí stanici)
[15]	Síťový adaptér

Číslo dílu	Označení
Sada:	
[20]	Šrouby čepelí (M5×7)
[21]	Čepel
[23]	Nabíjecí jednotka
[26]	Podlahová deska

● Zlikvidování

Obal se skládá z ekologických materiálů, které můžete zlikvidovat prostřednictvím místních sběrů recyklovatelných materiálů.



Při třídění odpadu se řiďte podle označení obalových materiálů zkratkami (a) a čísly (b), s následujícím významem: 1–7: umělé hmoty/20–22: papír a lepenka/80–98: složené látky.

Výrobek:



Points de collecte sur www.quefairemesdechets.fr
Privilégiez la réparation ou le don de votre appareil !

Výrobek vč. příslušenství a obalové materiály jsou recyklovatelné a podléhají rozšířené odpovědnosti výrobce. Likvidujte je odděleně podle ilustrovaných Info-tri (informace o třídění), abyste mohli lépe nakládat s odpady.

Logo Triman platí jen pro Francii.



O možnostech likvidace vysloužilých zařízení se informujte u správy vaší obce nebo města.



V zájmu ochrany životního prostředí vysloužilý výrobek nevyhazujte do domovního odpadu, ale předejte k odborné likvidaci. O sběrnách a jejich otevíracích hodinách se můžete

informovat u příslušné správy města nebo obce.

Vadné nebo vybité baterie resp. akumulátory se musí recyklovat. Baterie, akumulátory i výrobek odevzdejte zpět do nabízených sběrů.



Ekologické škody v důsledku chybné likvidace baterií/akumulátorů!

Před odstraněním výrobku do odpadu z něho vyjměte baterie resp. akumulátorový balíček.

Baterie/akumulátory se nesmí zlikvidovat v domácím odpadu. Mohou obsahovat jedovaté těžké kovy a musí se zpracovávat jako zvláštní odpad. Chemické symboly těžkých kovů: Cd = kadmium, Hg = rtuť, Pb = olovo. Proto odevzdejte opotřebované baterie/akumulátory u komunální sběrně.

● **Záruka**

Výrobek byl vyroben podle přísných směrnic kvality a před dodáním pečlivě otestován. V případě materiálních nebo výrobních vad máte zákonná práva vůči prodejci výrobku. Vaše zákonná práva nejsou níže uvedenou zárukou nijak omezená.

Záruka na tento výrobek je 3 roky od data zakoupení. Záruční doba začíná dnem zakoupení. Originál dokladu o zakoupení si uschovejte na bezpečném místě, protože tento doklad je vyžadován jako doklad o koupi.

Jakékoli poškození nebo závady, které se vyskytly již v okamžiku nákupu, musí být nahlášeny ihned po vybalení výrobku.

Pokud se u výrobku během 3 let od data zakoupení projeví vada materiálu nebo výrobní vada, pak vám ho podle naší volby bezplatně opravíme nebo vyměníme. Záruční doba se po uznané reklamaci neprodlužuje. To platí také pro vyměněné a opravené díly.

Tato záruka je neplatná, pokud byl výrobek poškozený nebo nesprávně používaný anebo udržovaný.

Záruka se kryje na materiálové a výrobní vady. Tato záruka se nevztahuje na díly výrobku, které podléhají běžnému opotřebení, a tím platí jako opotřebitelné díly (např. baterie, hadice, inkoustové barevné patrony), ani se nevztahuje na poškození rozbitných dílů, např. spínačů nebo dílů ze skla.

● **Postup v případě uplatňování záruky**

V zájmu rychlého zpracování Vašeho požadavku se řiďte následujícími pokyny:

Pro všechny požadavky si uschovejte pokladní stvrzenku jako doklad o nákupu a číslo položky (IAN 537675_2507).

Číslo položky najdete na typovém štítku, je vyryto na výrobku, je uvedeno na titulní stránce Vašeho návodu (vlevo dole) nebo je na nálepce na zadní nebo spodní straně výrobku.

Při poruchách funkce nebo jiných závadách nejdříve kontaktujte telefonicky nebo e-mailem níže uvedené servisní oddělení.

Na adresu servisu, kterou Vám sdělíme, můžete zdarma odeslat pouze výrobek, který byl zaznamenaný jako vadný, a to spolu s pokladním dokladem (stvrzenkou), popisem závady a uvedením doby, kdy k závadě došlo.



Na stránkách parkside-diy.com najdete tuto a celou řadu dalších příruček k nahlédnutí a ke stažení. Pomocí tohoto QR

kódu se dostanete přímo na stránky parkside-diy.com. Vyberte svou zemi a vyhledejte návod k obsluze pomocí formuláře k vyhledávání. Zadáním čísla položky (IAN) 537675_2507 se dostanete k návodu k obsluze Vašeho výrobku.

● **Servis**

CZ **Servis Česká republika**

Tel.: 800023611

Kontaktní formulář je zapnutý
parkside-diy.com

IAN 537675_2507

● **Pro všechny další dotazy související s výrobkem**

Země/ oblast	Firma/ kontakt	Adresa	E-mail/URL	Telefon
Evropa (Hlavní kontakt)	SWAP Verdun	ZA des Barthes 8, rue Gustave Eiffel 82600 Verdun/ Garonne, Francie	services.swap-europe.com	+33 532 930 470
Fran- cie + Belgie (Hlavní kontakt)	Depot Loc	Rue du Rivage, 59320 Sequedin	atelier@depot-loc.fr	+33 03204 88094
Fran- cie + Belgie	Vert Mécanik	333 Rue de Leers, 59150 Wattrelos	contact@vertmecanik.com	+33 06832 82309

Země/ oblast	Firma/ kontakt	Adresa	E-mail/URL	Telefon
Fran- cie + Belgie	Bail Services 59	9 Place de l'Expansion, 59264 Onnaing	bailservices59@orange.fr	+33 03272 85308
Nizozemí	Camiel (CGB Janssen)	Musschen- roekstraat 47, 1000AP Eind- hoven	cgbjanssen@gmail.com	+31 611 280 321
Rakousko	Rasenrobo- ter Pro	Camiel Musschen- roekstraat 47, 1000AP Eind- hoven	rasenroboterpro@outlook.com	+31 611 280 321
Polsko	Fix it	30-864 Kraków, ul. Nad Serafą 56A	sales@fixit.pl	–
Litva	Natalia	Jurgio Baltrušaičio Str. 9, LT-06145 Vilnius	office@linguafield.com	–

● EU prohlášení o shodě

CZ

EU PROHLÁŠENÍ O SHODĚ (č. 537675_2507)

IAN: 537675_2507
Identifikace produktu: "PARKSIDE" 20 V Robotická sekačka
Číslo modelu: HG13928

Výše popsaný předmět prohlášení je ve shodě s příslušnými harmonizačními právními předpisy Unie:

Směrnice 2006/42/ES
Směrnice 2014/53/EU
Směrnice 2011/65/EU se všemi souvisejícími změnami

Odkazy na příslušné harmonizované normy nebo na jiné technické specifikace, ve vztahu k nimž se shoda prohlašuje:

Č. / Části
Směrnice 2006/42/ES
EN 60335-1:2012/A15:2021
EN 50636-2-107:2015/A3:2021
Směrnice 2014/53/EU
Zdraví a bezpečnost (Čl. 3(1)(a))
EN 60335-1:2012/A15:2021
EN 50636-2-107:2015/A3:2021
EN 50663:2017
EN 62311:2008
EN 62233:2008
EMK (Čl. 3(1)(b))
EN IEC 55014-1:2021
EN IEC 55014-2:2021
EN IEC 61000-3-2:2019/A1:2021/A2:2024
EN 61000-3-3:2013/A1:2019/A2:2021
EN 301 489-1 V2.2.3:2019
EN 301 489-3 V2.3.2:2023
EN 301 489-17 V3.3.1:2024
Spektrum (Čl. 3(2))
EN 300 328 V2.2.2:2019
EN 303 447 V1.3.1:2022

Předmět výše uvedeného prohlášení je v souladu se směrnicí Evropského parlamentu a Rady 2011/65/EU ze dne 8. června 2011 o omezení používání některých nebezpečných látek v elektrických a elektronických zařízeních:

Č. / Části
EN IEC 63000:2018

Držitel technické dokumentace: OWIM GmbH & Co.KG

Podepsáno za a jménem:

OWIM GmbH & Co. KG, Stiftsbergstraße 1, 74167 Neckarsulm, Německo

Toto prohlášení o shodě se vydává na výhradní odpovědnost výrobce.

Překlad původního prohlášení o shodě

Neckarsulm

14/11/2025

Místo

Datum

ppa. Jens Buchheim
Prokurista

ppa. Dr. Thorsten Maier
Prokurista













CE

Zoznam použitých piktogramov/symbolov	Strana 247
Úvod	Strana 248
Použitie v súlade s určením	Strana 248
Rozsah dodávky	Strana 249
Zoznam častí	Strana 249
Technické údaje	Strana 249
Bezpečnostné upozornenia	Strana 251
Všeobecné bezpečnostné upozornenia pre elektrické náradie	Strana 251
Bezpečnostné upozornenia pre robotické kosačky poháňané batériami. . .	Strana 254
Správanie v núdzovom prípade	Strana 255
Zvyškové riziká	Strana 256
Pred prvým použitím	Strana 256
Vybalenie produktu	Strana 256
Inštalácia	Strana 256
Montáž napájacieho adaptéra	Strana 256
Zloženie nabíjacej stanice	Strana 257
Umiestnenie nabíjacej stanice	Strana 257
Uloženie ohraničujúceho kábla	Strana 258
Prekážky	Strana 259
Prípojenie ohraničujúceho kábla k nabíjacej stanici	Strana 260
Fixovanie nabíjacej stanice/ochranného oblúka	Strana 260
Príprava	Strana 260
Nastavenie výšky kosenia	Strana 260
Vloženie/vybratie akumulátora	Strana 261
Nabíjanie akumulátora	Strana 261
Kontrola stavu nabitia na produkte	Strana 262
Kontrola stavu nabitia na akumulátore	Strana 262
Symboly na nabíjacej stanici	Strana 262
Uvedenie do prevádzky	Strana 262
Funkcie tlačidiel	Strana 262
4-miestny PIN kód	Strana 263
Prvé zapnutie	Strana 263
Nastavenie časového plánu	Strana 263
Vymazanie časového plánu	Strana 264
Nastavenie pracovného času	Strana 264
Nastavenie sekundárnych oblastí	Strana 265
Bodový režim (cieľené kosenie)	Strana 265
Deaktivácia/aktivácia dažďového senzora	Strana 266

Aplikácia PARKSIDE	Strana 266
Predpoklady	Strana 266
Aktivácia WiFi na produkte	Strana 267
Pripojenie produktu k aplikácii PARKSIDE	Strana 267
Monitorovanie a ovládanie produktu	Strana 267
Odstránenie produktu z aplikácie PARKSIDE	Strana 267
Ustanovenia o ochrane osobných údajov	Strana 267
Upozornenie k ochrane osobných údajov	Strana 267
Nastavenia	Strana 267
Prehľad menu	Strana 268
Jazyk	Strana 268
Dátum a čas	Strana 268
Zmena PIN kódu	Strana 268
Zobrazenie chybového/pracovného protokolu a informácií o zariadení	Strana 269
Obnovenie výrobných nastavení	Strana 269
Kontrola/aktualizácia firmvéru	Strana 269
Obsluha	Strana 270
Zapnutie/vypnutie	Strana 270
Pracovné pokyny	Strana 270
Manuálne prerušenie/pokračovanie v prevádzke	Strana 271
Kosenie podľa časového plánu alebo manuálne kosenie	Strana 271
Návrat do nabíjacej stanice	Strana 271
Hlásenia stavu/chybové hlásenia na displeji	Strana 272
Odstránenie porúch	Strana 274
Čistenie a starostlivosť	Strana 276
Čistenie	Strana 276
Údržba	Strana 277
Skladovanie	Strana 278
Preprava	Strana 278
Náhradné diely/príslušenstvo	Strana 278
Likvidácia	Strana 278
Záruka	Strana 279
Postup v prípade poškodenia v záruke	Strana 280
Servis	Strana 280
Pre akékoľvek iné dopyty týkajúce sa produktu	Strana 280
EÚ vyhlásenie o zhode	Strana 282

Zoznam použitých piktogramov/symbolov

	NEBEZPEČENSTVO! – Označuje nebezpečenstvo s vysokým stupňom rizika, ktoré bude mať za následok smrť alebo vážne zranenie, ak sa mu nevyhnete (napr. nebezpečenstvo zadusenía)	 Prečítajte si návod na obsluhu!
		 Noste ochranné rukavice!
	VÝSTRAHA! – Označuje nebezpečenstvo so stredným stupňom rizika, ktoré bude mať za následok smrť alebo vážne zranenie, ak sa mu nevyhnete (napr. nebezpečenstvo zásahu elektrickým prúdom)	 Trieda ochrany II (dvojitá izolácia)
		 Trieda ochrany III
	POZOR! – Označuje nebezpečenstvo s nižším stupňom rizika, ktoré bude mať za následok ľahké až stredne ťažké zranenie, ak sa mu nevyhnete (napr. nebezpečenstvo obarenia)	 Okolostojace osoby a deti držte v bezpečnej vzdialenosti od produktu!
		 POZOR – dobeh reznej jednotky
	OPATRNE! – Varuje pred potenciálnymi materiálnymi škodami (napr. nebezpečenstvo skratu)	 Na produkt nestriekajte vodu!
		 NEBEZPEČENSTVO – ruky a nohy si držte v bezpečnej vzdialenosti!
 	VÝSTRAHA – pred prevádzkou produktu si prečítajte návod na obsluhu!	 Odnímateľný napájací adaptér (Model: FY0622102500E/ FY0622102500B)
		 Poistka
 	VÝSTRAHA – pred tým, ako na produkte vykonáte akékoľvek práce alebo ho budete dvíhať, odstráňte blokovacie zariadenie!	 Napájací adaptér
		 Uzavretý bezpečnostný transformátor odolný voči skratu

 	<p>VÝSTRAHA – pri prevádzke produktu dodržujte bezpečný odstup!</p>		<p>Garantovaná hladina akustického výkonu L_{WA} v dB(A)</p>
 	<p>VÝSTRAHA – na produkte nejazdite!</p>		<p>Priemer kosenia</p>
 	<p>POZOR – nedotýkajte sa rotujúcich čepelí!</p>	 	<p>POZOR – produkt nepoužívajte v daždi!</p>
 	<p>POZOR – nedotýkajte sa rotujúcich čepelí!</p>	 <input type="checkbox"/> Bezpečnostné upozornenia <input type="checkbox"/> Manipulačné pokyny	<p>Značka CE potvrdzuje zhodu so smericami EÚ, ktoré sú relevantné pre produkt.</p>

20 V ROBOTICKÁ KOSAČKA

● Úvod

Blahoželáme Vám ku kúpe Vášho nového výrobku. Rozhodli ste sa pre veľmi kvalitný výrobok. Návod na obsluhu je súčasťou tohto výrobku. Obsahuje dôležité upozornenia týkajúce sa bezpečnosti, používania a likvidácie. Skôr ako začnete výrobok používať, oboznámte sa so všetkými pokynmi k obsluhu a bezpečnosti. Výrobok používajte iba v súlade s popisom a v uvedených oblastiach používania. V prípade postúpenia výrobku ďalším osobám odovzdajte aj všetky dokumenty patriace k výrobku.

● Použitie v súlade s určením

- Produkt je určený na kosenie trávnik a trávnatých plôch.
- Produkt je určený na používanie v domácom prostredí a na podobné účely. Produkt nie je určený na komerčné použitie.
- Produkt je určený pre dospelé osoby. Mladiství od 16 rokov smú produkt používať iba pod dozorom.

- Produkt sa nesmie používať v daždi ani vo vlhkom prostredí.
- Iné použitia alebo úpravy produktu sa považujú za nevhodné a môžu spôsobiť riziká ako ohrozenie života, zranenia a poškodenia.
- Výrobca nepreberá ručenie za škody vzniknuté v dôsledku používania v rozpore s určením.
- Prevádzkovateľ alebo používateľ produktu je zodpovedný za nehody, ujmy na zdraví a/alebo vecné škody spôsobené tretím osobám alebo ich majetku.
- Dbajte na všetky aplikovateľné lokálne bezpečnostné predpisy, normy a nariadenia.
- Produkt je súčasťou série **X 20 V TEAM** od firmy **PARKSIDE** a môže sa používať s akumulátormi zo série **X 20 V TEAM** od firmy **PARKSIDE**. Akumulátory zo série **X 20 V TEAM** sa smú nabíjať iba nabíjačkami zo série **X 20 V TEAM**.

● Rozsah dodávky

⚠ NEBEZPEČENSTVO!





- Produkt a obal nie sú hračky pre deti! Deti sa nesmú hrať s plastovými vreckami, fóliami a malými časťami! Hrozí riziko prehltnutia a udusenía!

- 1 20 V Robotická kosačka
- 1 Nabíjacia jednotka
- 1 Spodná doska
- 1 Ochranný oblúk
- 1 Napájací adaptér
- 1 Akumulátor
- 1 Ohraničujúci kábel (150 m)
- 6 Skrutky (na nabíjajúcu stanicu)
- 4 Skrutky (ST4×14)
- 200 Háky
- 1 Imbusový kľúč
- 1 Svorkovnica
- 3 Náhradné čepele
- 3 Skrutky na náhradné čepele (M5×7)
- 5 Spojovacích prvkov (na ohraničujúci kábel)
- 1 Návod na obsluhu

● Zoznam častí

Pred čítaním si otvorte strany s obrázkami a oboznámte sa so všetkými funkciami produktu.

Obr. A

- 1 Tlačidlo  (zapnúť/vypnúť, štart)
- 2 Tlačidlo  (vrátiť sa do nabíjacej stanice)
- 3 Tlačidlo  (späť/prerušiť)
- 4 Tlačidlo  (hore/zvýšiť)
- 5 Tlačidlo  (dole/znížiť)
- 6 Tlačidlo **OK** (potvrdiť)
- 7 Kryt priehradky na akumulátor
- 8 Otočný regulátor výšky kosenia
- 9 Tlačidlo **STOP**
- 10 Displej
- 11 Ohraničujúci kábel
- 12 Háky
- 13 Skrutka (na nabíjajúcu stanicu)
- 14 Imbusový kľúč

- 15 Napájací adaptér
- 16 Ochranný oblúk
- 17 Spojovací prvok (na ohraničujúci kábel)
- 18 Skrutka (ST4×14)
- 19 Svorkovnica
- 20 Skrutka na čepele (M5×7)
- 21 Čepeľ
- 22 Nabíjacia stanica
- 23 Nabíjacia jednotka
- 24 Nabíjacie kolíky
- 25 Indikátor (pracovná oblasť)
- 26 Spodná doska
- 27 Nabíjací kábel

Obr. F

- 28 Kryt
- 29 LED kontrolka

Obr. G

- 30 Drážka

Obr. I

- 31 Zapustená rukoväť
- 32 Priehradka na akumulátor
- 33 Akumulátor
- 34 Odblokovacie tlačidlo

Obr. K

- 35 Rukoväť

● Technické údaje

Robotická kosačka	PAMR 750 A1
Číslo modelu:	HG13928
Menovité napätie:	20 V $\overline{=}$
IP druh ochrany:	IPX4
Otáčky na voľnobehu n_1 :	3100 min ⁻¹
Šírka rezu:	20 cm
Výška kosenia:	20–60 mm
Hmotnosť (bez akumulátora):	7,2 kg

Nabíjacia jednotka	TYM L1-CS
Vstupné napätie/prúd:	21 V $\overline{=}$, 2,5 A
Výstupné napätie/prúd:	21 V $\overline{=}$, 2,4 A
IP druh ochrany:	IPX4
Hmotnosť:	1,87 kg

Napájací adaptér	
– VDE:	FY0622102500E
– BS:	FY0622102500B
Vstupné napätie/prúd:	100–240 V~, 50/60 Hz, 1,8 A
Výstupné napätie/prúd:	21 V $\overline{=}$, 2,5 A
IP druh ochrany:	IP65
Vonkajšia teplota t_a :	max. 50 °C

Akumulátor	PAP 204 A1
Typ:	Lítium-iónový
Menovité napätie:	max. 20 V $\overline{=}$
Kapacita:	4,0 Ah
Energetická hodnota:	80 Wh
Články:	10

Bezdrôtový prenos

Frekvenčný rozsah	
– WiFi:	2400–2483,5 MHz
– Bluetooth:	2400–2483,5 MHz
– Ohraničujúci kábel:	83,3 kHz
Vysielací výkon	
– WiFi:	max. 19 dBm
– Bluetooth:	max. 8 dBm
– Ohraničujúci kábel:	max. 50 dBa/10 m

Hodnoty emisií hluku

Hladina hluku L_{pA} :	56 dB
Neistota K_{pA} :	2,26 dB
Hladina akustického výkonu L_{WA}	
– garantovaná:	69 dB
– nameraná:	67 dB
Neistota K_{WA} :	2,26 dB

Akumulátory a nabíjačky

⚠ VÝSTRAHA! Riziko zranenia osôb a poškodenia majetku spôsobené nesprávnym zaobchádzaním s akumulátorom!

► Dbajte na bezpečnostné upozornenia a upozornenia ohľadne nabíjania a správneho používania, ktoré sú uvedené v návode na obsluhu akumulátora a nabíjačky zo série **X 20 V TEAM**.

► Detailný popis nabíjania a ďalšie informácie nájdete v samostatnom návode na obsluhu.

- Produkt je súčasťou série **X 20 V TEAM** od firmy **PARKSIDE** a môže sa používať s akumulátormi zo série **X 20 V TEAM** od firmy **PARKSIDE**. Akumulátory zo série **X 20 V TEAM** sa smú nabíjať iba nabíjačkami zo série **X 20 V TEAM**.
- Prístroj je kompatibilný so všetkými akumulátormi **X 20 V TEAM**. Na optimálny výkon odporúčame používať nižšie uvedené akumulátory:
 - **PAP 20 B1**
 - **PAP 204 A1**
 - **Smart PAPS 204 A1**
 - **Smart PAPS 208 A1**
- Akumulátory odporúčame nabíjať nasledovnými nabíjačkami:
 - **PLG 20 C1**
 - **PLG 20 C3**
 - **PLG 201 A1**
 - **PDSLГ 20 A1**
 - **PDSLГ 20 B1**

- Zákazníci z týchto krajín si môžu kompatibilné náhradné batérie a nabíjačky kúpiť cez internetové obchody Lidl:
Nemecko (lidl.de), Francúzsko (lidl.fr), Belgicko (lidl.be), Česká republika (lidl.cz), Holandsko (lidl.nl), Poľsko (lidl.pl), Slovensko (lidl.sk), Španielsko (lidl.es)
Zákazníci z iných krajín si ich môžu objednať cez stránku www.optimex-shop.com.



Bezpečnostné upozornenia

- **Všeobecné bezpečnostné upozornenia pre elektrické náradie**

VÝSTRAHA!

- ▶ **Prečítajte si všetky bezpečnostné upozornenia, pokyny, znázornenia a technické údaje, ktoré patria k tomuto elektrickému náradziu.** Nedbalosť pri dodržiavaní následných pokynov môže spôsobiť zásah elektrickým prúdom, požiar a/alebo závažné poranenia.

Všetky bezpečnostné upozornenia a pokyny si uschovajte pre prípad potreby v budúcnosti.

Pojem „elektrické náradie“, ktorý je použitý v bezpečnostných upozorneniach, sa vzťahuje na prúdom napájané elektrické náradie (s napájacím káblom) alebo elektrické náradie s akumulátorom (bez napájacieho kábla).

Bezpečnosť na pracovisku

- 1) **Pracovnú oblasť udržiavajte v čistote a dobre osvetlenú.** Neoporiadok alebo neosvetlené pracovné oblasti môžu viesť k vzniku úrazov.

- 2) **Elektrické náradie nepoužívajte vo výbušnom prostredí, v ktorom sa nachádzajú horľavé kvapaliny, plyny alebo prach.** Elektrické náradie vytvára iskry, ktoré môžu zapáliť prach alebo výpary.
- 3) **Počas používania elektrického náradia zabráňte prístupu deťom a iným osobám do jeho blízkosti.** Pri rozptýlení môžete stratiť kontrolu nad elektrickým náradím.

Elektrická bezpečnosť

- 1) **Napájacia zástrčka elektrického náradia musí byť kompatibilná so zásuvkou. Zástrčka sa nesmie nijako upravovať. Nepoužívajte adaptérové zástrčky spolu s uzemneným elektrickým náradím.** Neupravované zástrčky a vhodné zásuvky znižujú riziko zásahu elektrickým prúdom.
- 2) **Vyhýbajte sa telesnému kontaktu s uzemnenými povrchmi, napr. rúr, kúrení, sporákov a chladničiek.** Keď je vaše telo uzemnené, hrozí zvýšené riziko zásahu elektrickým prúdom.
- 3) **Elektrické náradie chráňte pred dažďom a vlhkom.** Vniknutie vody do elektrického náradia zvyšuje riziko zásahu elektrickým prúdom.
- 4) **Napájací kábel nepoužívajte na iné účely, na nosenie elektrického náradia, na zavesenie alebo na vyťahovanie zástrčky zo zásuvky. Napájací kábel držte v dostatočnej vzdialenosti od tepla, oleja, ostrých hrán alebo pohyblivých častí.** Poškodené alebo skrútené napájacie káble zvyšujú riziko zásahu elektrickým prúdom.
- 5) **Pri práci s elektrickým náradím v exteriéri používajte iba predĺžovacie káble, ktoré sú vhodné na použitie v exteriéri.** Použitie predĺžovacieho kábla vhodného na použitie v exteriéri znižuje riziko úrazu elektrickým prúdom.

- 6) **Ak je prevádzka elektrického náradia vo vlhkom prostredí nevyhnutná, použite prúdový chránič.** Použitie prúdového chrániča znižuje riziko zásahu elektrickým prúdom.

Bezpečnosť osôb

- 1) **Pri práci s elektrickým náradím buďte pozorní a dávajte pozor na to, čo robíte a postupujte logicky. Elektrické náradie nepoužívajte, keď ste unavení alebo ste pod vplyvom drog, alkoholu alebo liekov.** Jediná chvíľka nepozornosti pri používaní elektrického náradia môže viesť k závažným poraneniam.
- 2) **Noste osobné ochranné pomôcky a vždy používajte ochranné okuliare.** Nosenie osobných ochranných pomôcok, ako je protiprachová maska, protišmyková bezpečnostná obuv, ochranná prilba či ochrana sluchu, znižuje v závislosti od typu elektrického náradia a jeho použitia riziko poranení.
- 3) **Zabráňte neúmyselnému uvedeniu do prevádzky. Pred pripojením do elektrickej siete a/alebo k akumulátoru, pred upnutím alebo prenosom skontrolujte, či je elektrické náradie vypnuté.** Keď pri prenášaní elektrického náradia budete mať prst na vypínači alebo elektrické náradie zapojíte do elektrickej siete zapnuté, môže to spôsobiť nehodu.
- 4) **Skôr ako elektrické náradie zapnete, odstráňte nastavovacie nástroje alebo kľúče na skrutky.** Nástroj alebo kľúč, ktorý sa nachádza v otočnej časti elektrického náradia, môže spôsobiť poranenia.
- 5) **Vyhýbajte sa abnormálnej polohe držania tela. Zaistite si bezpečný postoj a vždy udržiavajte rovnováhu.** Vďaka tomu budete môcť elektrické náradie lepšie kontrolovať pri neočakávaných situáciách.

- 6) **Noste vhodný odev. Nenoste široký odev ani šperky. Vlasy, odev a rukavice udržiavajte mimo dosahu pohyblivých častí.** Volný odev, šperky či dlhé vlasy môžu zachytiť pohybujúce sa časti.
- 7) **Ak je možné nainštalovať zariadenie na odsávanie a zber prachu, uistite sa, že je správne pripojené a správne používané.** Použitie odsávania prachu môže znížiť ohrozenie prachom.
- 8) **Nepodceňujte bezpečnosť a vždy sa riadte bezpečnostnými predpismi pre elektrické náradie, aj to aj v prípade, že ste oboznámení s používaním elektrického náradia a nepoužívate ho po prvýkrát.** Nepozorné konanie môže v niekoľkých sekundách spôsobiť závažné poranenia.

Použitie a manipulácia s elektrickým náradím

- 1) **Elektrické náradie nevystavujte nadmernému zaťaženiu. Pri práci používajte elektrické náradie určené na daný účel.** Je lepšie a bezpečnejšie pracovať s vhodným elektrickým náradím v udávanom rozsahu výkonu.
- 2) **Nepoužívajte elektrické náradie s chybným spínačom.** Elektrické náradie, ktoré sa nedá zapnúť alebo vypnúť, je nebezpečné a musí sa opraviť.
- 3) **Pred nastavením prístroja, výmenou dielov nadstavcov alebo odložením elektrického náradia odpojte zástrčku zo zásuvky a/alebo vyberte integrovaný akumulátor.** Toto bezpečnostné opatrenie zabráni neúmyselnému spusteniu elektrického náradia.
- 4) **Nepoužitie elektrické náradie uschovajte mimo dosahu detí. Nedovoľte, aby elektrické náradie používali osoby, ktoré nie sú oboznámené s jeho obsluhou alebo si nečítali tieto pokyny.** Elektrické

náradie je nebezpečné, ak ho používajú neskúsené osoby.

- 5) **Starostlivosti o elektrické náradie a nastavte venujte náležitú pozornosť. Skontrolujte, či pohybujúce sa súčasti pracujú správne a či sa nezasekávajú, či nie sú časti zlomené alebo poškodené v takom rozsahu, že to ovplyvňuje funkciu elektrického náradia. Poškodené diely nechajte pred použitím elektrického náradia opraviť.** Príčinou mnohých úrazov je nesprávna údržba elektrického náradia.
- 6) **Rezné nástroje udržiavajte ostré a čisté.** Starostlivo udržiavané rezné nástroje s ostrými reznými hranami sa menej zasekávajú a ľahšie sa vedú.
- 7) **Elektrické náradie, príslušenstvo, nastavce atď. používajte podľa týchto pokynov. Zohľadnite pritom pracovné podmienky a vykonávanú činnosť.** Používanie elektrického náradia na iné účely, ako je vyhradené, môže viesť k nebezpečným situáciám.
- 8) **Rukováti a držadlá udržiavajte suché a bez stôp oleja a tuku.** Šmyklivé rukováte a držadlá neumožňujú bezpečnú obsluhu a kontrolu elektrického náradia v nepredvídateľných situáciách.

Používanie a starostlivosť o náradie s akumulátorom

- 1) **Akumulátory nabíjajte iba v nabíjačkách, ktoré odporúča výrobca.** V prípade použitia nabíjačky pre určitý druh akumulátora vzniká nebezpečenstvo požiaru, ak sa používa s iným akumulátorom.
- 2) **V elektrickom náradí používajte iba vhodné akumulátory.** Používanie iných akumulátorov môže viesť k vzniku poranení a požiaru.
- 3) **Nepoužívaný akumulátor udržiavajte v bezpečnej vzdialenosti od kancelárskych sponiek, mincí, kľúčov, klincov, skrutiek alebo iných malých kovo-**

vých predmetov, ktoré môžu spôsobiť premostenie kontaktov. Skrat medzi kontaktmi akumulátora môže viesť k vzniku popálením alebo požiaru.

- 4) **Pri nesprávnom používaní môže z akumulátora uniknúť kvapalina. Zabráňte kontaktu s touto kvapalinou. Pri náhodnom kontakte postihnuté miesto ihneď umyte vodou. Ak sa tekutina dostane do očí, vyhľadajte lekársku pomoc.** Kvapalina vytečená z akumulátora môže spôsobiť podráždenie pokožky alebo popáleniny.
- 5) **Poškodené alebo zmenené akumulátory nepoužívajte.** Poškodené alebo zmenené akumulátory sa môžu správať nepredvídateľne a spôsobiť požiar, výbuch alebo poranenia.
- 6) **Akumulátor nevystavujte pôsobeniu ohňa alebo príliš vysokým teplotám.** Oheň alebo teploty vyššie ako +130 °C môžu spôsobiť výbuch.
- 7) **Dbajte na všetky pokyny pre nabíjanie a akumulátor alebo náradie s akumulátorom nenabíjajte nikdy mimo teplotného rozsahu, ktorý je uvedený v návode na obsluhu.** Nesprávne nabíjanie alebo nabíjanie mimo povoleného teplotného rozsahu môžu poškodiť akumulátor a zvýšiť nebezpečenstvo požiaru.

Servis

- 1) **Opravou elektrického náradia poverte len kvalifikovaný odborný personál pri výhradnom použití originálnych náhradných dielov.** Tým sa zabezpečí zachovanie bezpečnosti elektrického náradia.
- 2) **Poškodené akumulátory nikdy neopravujte.** Údržbu akumulátora by mal vždy vykonať výrobca alebo ním poverené oddelenia služieb zákazníkom.

● Bezpečnostné upozornenia pre robotické kosačky poháňané batériami

DÔLEŽITÉ

PRED POUŽITÍM DÔKLADNE PREČÍTAŤ USCHOVAŤ DO BUDÚCNOSTI

- Pozorne si prečítajte pokyny. Oboznámte sa s ovládacími prvkami a správnym používaním produktu.
- Tento produkt nesmú používať deti ani osoby so zníženými fyzickými, zmyslovými alebo duševnými schopnosťami, alebo nedostatkom skúseností a vedomostí, ani osoby, ktoré nie sú oboznámené s návodom na obsluhu. Miestne predpisy môžu určovať vekové ohraničenie používateľa.
- Prevádzkovateľ alebo používateľ produktu je zodpovedný za nehody, ujmy na zdraví a/alebo vecné škody spôsobené tretím osobám alebo ich majetku.
- Produkt nepoužívajte v nadmorskej výške nad 2000 m.

Príprava

- Riadte sa pokynmi k správnej inštalácii automatického systému ohraničenia (pozri „Uloženie ohraničujúceho kábla“ a „Pripojenie ohraničujúceho kábla k nabíjacej stanici“).
- Pravidelne kontrolujte oblasť, v ktorej sa má produkt používať. Odstráňte všetky kamene, konáre, káble, kosti a iné cudzie telesá.
- Pravidelne kontrolujte, či čepele a skrutky na čepele nie sú opotrebované alebo poškodené. Opotrebované čepele a skrutky na čepele vymieňajte len všetky naraz, aby ste ich udržali v rovnováhe.
- Ak produkt používate na verejne prístupných miestach, okolo pracovnej oblasti rozložte výstražné tabule.

Výstražné tabule by mali obsahovať tento text: „Výstraha! Automatická kosačka! Od stroja udržiajte bezpečný odstup! Deti majte pod dozorom!“

Elektrická bezpečnosť

- Napájací adaptér ani nabíjaciu jednotku nepoužívajte, ak sú káble poškodené alebo opotrebované.
- Ak sa káble počas používania zamotajú alebo poškodia, produkt vypnite a napájací adaptér odpojte z napájania.
- Do napájania nezapájajte poškodené káble. Poškodeného kábla sa nedotýkajte, kým ho nevytiahnete z napájania. Poškodené káble viesť ku kontaktu s časťami pod napätím.
- Predlžovací kábel sa musí nachádzať mimo pracovnej oblasti. Čepele môžu predlžovacie káble poškodiť. Hrozí riziko kontaktu s časťami pod napätím.
- Napájací adaptér zapájajte len do takého obvodu, ktorý je chránený prúdovým chráničom s vypínacím prúdom do 30 mA.
- Produkt používajte výlučne s napájacím adaptérom (model: FY0622102500E/ FY0622102500B) a s nabíjacou jednotkou (model: TYM L1-CS), ktoré sú súčasťou balenia.

Akumulátor

- Dbajte na to, aby sa akumulátor nabíjal v správnej nabíjačke, ktorú odporúča výrobca. Neodborné používanie môže viesť k zásahu elektrickým prúdom, prehriatiu alebo vytečeniu korozívnej tekutiny z akumulátora.
- Vyhybajte sa extrémnym podmienkam a teplotám okolia, ktoré by mohli mať vplyv na akumulátor, ako napr. vykurovacím telesám/priamemu slnečnému žiareniu.
- Ak akumulátor vytečie, zabráňte kontaktu pokožky, očí a slizníc s chemickými látkami! Okamžite

vypláchnite postihnuté miesta čerstvou vodou a vyhľadajte lekársku pomoc!



NOSTE OCHRANNÉ RUKAVICE! Vytečené alebo poškodené akumulátory môžu pri kontakte s pokožkou spôsobiť popáleniny. V takých prípadoch vždy noste vhodné ochranné rukavice.

Obsluha

- Produkt nepoužívajte s poškodenými ochrannými krytmi ani bez ochranných zariadení, napr. odrazových plôch.
- Ruky a nohy si nikdy nedržte pod rotujúcimi časťami ani v ich blízkosti.
- Vždy buďte v bezpečnej vzdialenosti od vyhadzovacieho otvoru.
- Nedotýkajte sa pohyblivých, nebezpečných častí, kým sa úplne nezastavia.
- Keď motor beží, produkt nedvíhajte ani neprenášajte.
- Vypnite produkt a vyberte akumulátor za týchto okolností:
 - Pred odstránením príčiny blokovania,
 - Pred kontrolou, čistením alebo prácou na produkte,
 - Po kontakte s cudzím telesom, za účelom zistenia poškodenia produktu.
- V prípade nehody alebo defektu:
 - Vypnite produkt.
 - Vyberte akumulátor.
 - Skontrolujte, či produkt nie je poškodený.
 - V prípade potreby dajte produkt opraviť odborníkovi.
- Ak produkt zrazu nezvyčajne vibruje:
 - Vypnite produkt.
 - Vyberte akumulátor.
 - Skontrolujte všetky skrutkové spoje a v prípade potreby ich dotiahnite.
 - Skontrolujte, či produkt nie je poškodený. Vymeňte poškodené čepele.
 - Ak sa vyskytnú iné poškodenia: Produkt dajte opraviť odborníkovi.

- Keď je produkt v prevádzke, deti udržujte v bezpečnej vzdialenosti a nedovoľte im sa s ním hrať.
- Produkt počas prevádzky nenechávajte bez dozoru, ak viete, že sa v jeho blízkosti zdržiavajú domáce zvieratá, deti alebo iné osoby.
- Produkt a jeho príslušenstvo nepoužívajte v zlých poveternostných podmienkach, najmä ak hrozí búrka.

Čistenie, údržba a skladovanie

- Pravidelne kontrolujte, či produkt nemá známky poškodenia alebo opotrebovania. Produkt už nepoužívajte, ak zistíte, že je poškodený. Produkt dajte opraviť odborníkovi.
- Pravidelne kontrolujte všetky skrutkové spoje a v prípade potreby ich dotiahnite.
- Poškodené alebo opotrebované časti z bezpečnostných dôvodov okamžite vymeňte.
- Používajte výlučne také náhradné čepele, ktoré odporúča výrobca.
- Produkt čistite, udržujte a skladujte podľa pokynov v kapitole „Čistenie a starostlivosť“.

Príslušenstvo

- Nepoužívajte príslušenstvo, ktoré neodporúčala firma **PARKSIDE**. To môže spôsobiť zásah elektrickým prúdom alebo požiar.

● Správanie v núdzovom prípade

Oboznámte sa s používaním tohto produktu podľa tohto návodu na obsluhu. Zapamätajte si bezpečnostné upozornenia a bezpečnostné podmienky ich dodržiavajte. To pomáha predchádzať rizikám a nebezpečenstvám.

- Pri používaní tohto produktu vždy postupujte obozretne, aby ste mohli včas identifikovať nebezpečenstvo a reagovať naň. Rýchly zásah môže zabrániť vážnym zraneniam a poškodeniam majetku.

- V prípade poruchy produkt okamžite vypnite a napájací adaptér odpojte od napájania. Produkt nechajte skontrolovať kvalifikovanému odborníkovi a v prípade potreby ho pred opätovným uvedením do prevádzky nechajte opraviť.

● Zvyškové riziká

⚠ VÝSTRAHA!

- ▶ Tento produkt generuje počas prevádzky elektromagnetické pole! Za určitých okolností môže toto pole ovplyvniť aktívne alebo pasívne lekárske implantáty! Aby ste znížili nebezpečenstvo vážneho alebo smrteľného poranenia, odporúčame osobám s lekáskymi implantátmi, aby sa pred použitím produktu poradili s lekárom a výrobcom implantátu!

Aj keď tento produkt obsluhujete podľa predpisov, vždy existujú zvyškové riziká. V súvislosti s konštrukciou a vyhotovením tohto produktu sa môžu vyskytovať nasledujúce nebezpečenstvá:

- Rezné poranenia
- Strata sluchu, ak pracujete bez ochrany sluchu

● **Pred prvým použitím**

● **Vybalenie produktu**

1. Produkt vyberte z obalu a odstráňte všetky obalové materiály.
2. Skontrolujte, či boli dodané všetky časti a či je popísaný rozsah dodávky kompletný (pozri „Rozsah dodávky“).
3. Skontrolujte, či produkt aj všetky časti sú v dobrom stave. Ak zistíte, že je niečo poškodené alebo chybné, produkt nepoužívajte a postupujte podľa popisu v kapitole „Záruka“.

● **Inštalácia**

UPOZORNENIE

- ▶ Pred inštaláciou:
 - Pre lepšie plánovanie si záhradu načrtnite.
 - Z kartónu vytlačte pravítko.

Potrebné náradie a pomôcky (nie sú súčasťou dodávky)

- Ceruzka
- Meracie pásmo
- 2 skrutky (priemer hlavy skrutky: 7–10 mm)
- 2 hmoždinky
- Vrták
- Krížový skrutkovač
- Odizolovacie kliešte
- Kladivo

● **Montáž napájacieho adaptéra**

⚠ VÝSTRAHA!

- ▶ Kontakt s elektrickými káblami predstavuje riziko zásahu elektrickým prúdom a požiaru. Kontakt s plynovým potrubím predstavuje riziko výbuchu. Poškodenie vodovodného potrubia predstavuje riziko poškodenia majetku a zásahu elektrickým prúdom. Pri vítaní si dávajte pozor na to, aby ste nepoškodili žiadne prívodné vedenia. Prívodné vedenia môžete nájsť pomocou vhodných vyhľadávacích zariadení alebo si pozrite montážny plán.

UPOZORNENIE

- ▶ Napájací adaptér **[15]** nedávajte na zem.
- ▶ Napájací adaptér **[15]** namontujte do výšky mimo dosahu detí. Odporúčame výšku 160 cm.

UPOZORNENIE

- ▶ Na kábloch napájacieho adaptéra [15] nesmú byť slučky.

1. Na stene si ceruzkou označte 2 otvory na vŕtanie.
2. Vhodným vrtákom vyvŕtajte 2 otvory.
3. Do každého vyvŕtaného otvoru vložte jednu hmoždinku.
4. Napájací adaptér [15] namontujte na stenu pomocou 2 vhodných skrutiek.

● Zloženie nabíjacej stanice

UPOZORNENIE

- ▶ Nabíjacia stanica [22] pozostáva z nabíjacej jednotky [23] a spodnej dosky [26].

Obr. B, C

1. 2 čapy nabíjacej jednotky [23] vložte do spodnej dosky [26].
2. Nabíjaciu jednotku [23] zatlačte nadol, aby pevne sedela v spodnej doske [26].
3. Nabíjaciu jednotku [23] pripevnite zospodu na spodnú dosku [26] pomocou 4 skrutiek [18].

● Umiestnenie nabíjacej stanice

Obr. D, E

- Nabíjaciu stanicu [22] odporúčame mať pod strechou, aby ste predišli škodám spôsobeným nepriaznivým počasím.
- Dbajte na to, aby bola nabíjacia stanica [22] umiestnená správne. Inak sa produkt k nabíjacej stanici nebude vedieť správne pripojiť.
- Okolo nabíjacej stanice [22] nechajte dostatok miesta. Dodržiňte tieto minimálne odstupy:
 - Pred: 2 m (Keď sa produkt vracia nabíjať, potrebuje mať pred nabíjacou stanicou [22] voľnú rovnú dráhu s dĺžkou 1,6 m.)

- Za: 1 m (ak je stanica umiestnená vedľa okraja trávnik, mimo rohu, obr. D) alebo 30 cm (ak je stanica umiestnená v rohu, obr. E)
- Medzi drážkou [30] a hranou trávnik: 30 cm
- Medzi ochranným oblúkom [16] a inými predmetmi: ≥ 1 m
- Maximálny povolený náklon nabíjacej stanice [22]:
 - Dopredu: 2 cm
 - Dozadu: 8 cm
- Pred zafixovaním nabíjacej stanice [22]:
 - Uložte ohraničujúci kábel [11] (pozri „Uloženie ohraničujúceho kábla“).
 - Ohraničujúci kábel [11] pripojte k nabíjacej stanici [22] (pozri „Pripojenie ohraničujúceho kábla k nabíjacej stanici“).
- Napájací adaptér [15] neumiestňujte do priamej blízkosti nabíjacej stanice [22] a neskladujte tam prebytočný ohraničujúci kábel [11].
- Dodržujte dostatočný odstup od jazierok, bazénov a schodov.
- Dbajte na to, aby sa spodná doska [26] nemohla ohnúť.
- Metóda na zafixovanie nabíjacej stanice [22] je popísaná v kapitole „Fixovanie nabíjacej stanice“.
- Riadte sa označeniami na spodnej doske [26] týkajúcimi sa oblasti ohraničenej ohraničujúcim káblom [11].

Označenie	Význam
IN	V oblasti ohraničenej ohraničujúcim káblom [11]
OUT	Mimo oblasti ohraničenej ohraničujúcim káblom [11]

- Nabíjaciu stanicu [22] umiestnite na stabilnú, rovnú, hladkú plochu v blízkosti vhodnej zásuvky, vedľa okraja trávnik (obr. D) alebo do rohu trávnik (obr. E).

● Uloženie ohraničujúceho kábla

⚠ **OPATRNE! Riziko poškodenia produktu a majetku!**

- ▶ Produkt prejde asi 20–30 cm za ohraničujúci kábel [11], kým sa otočí a nájde si novú cestu. Pri ukladaní ohraničujúceho kábla to berte na vedomie, aby ste predišli škodám.

UPOZORNENIE

- ▶ Produkt rozpozná plochu trávnik a pomocou ohraničujúceho kábla [11] nájde nabíjaciu stanicu [22].
- ▶ Ohraničujúci kábel [11] môžete uložiť na zem alebo pod zem. Ohraničujúci kábel odporúčame najprv uložiť na zem a produkt niekoľkokrát použiť, aby ste ľahko vedeli urobiť zmeny.
- ▶ Produkt pracuje bezchybne, ak má ohraničujúci kábel [11] dĺžku do 150 m. Ohraničujúci kábel nepredlžujte.
- ▶ Trávnik ohraničte ako jednu uzavretú plochu.
- ▶ Rovnobežné úseky ohraničujúceho kábla [11] s odstupom aspoň 10 cm produkt identifikuje ako prekážku a obchádza ich.
- ▶ Rovnobežné úseky ohraničujúceho kábla [11] s odstupom aspoň 5 cm produkt neidentifikuje ako prekážku a prechádza cez ne.
- ▶ Nepokladajte rohy s uhlom 90°. Namiesto toho uložte 2 susediace rohy s uhlami 135° s odstupom medzi rohmi aspoň 20 cm.
- ▶ Produkt rozpoznáva nehybné a pevne stojace prekážky s minimálnou výškou 10 cm (napr. steny, záhradný nábytok atď.) a po kontakte s nimi ich obchádza.

UPOZORNENIE

- ▶ Aby ste ochránili citlivé oblasti okolo trávnik (napr. kvetinové záhony), medzi ohraničujúcim káblom [11] a takýmito oblasťami dodržiavajte odstup aspoň 30 cm.
- ▶ Medzi ohraničenými prekážkami dodržiavajte odstup aspoň 1 m. Susediace prekážky, pri ktorých neviete udržať tento minimálny odstup, ohraničte ako jednu veľkú prekážku.
- ▶ Ohraničujúci kábel [11] uložte tak, aby sám seba nekrížoval. Na ohraničujúcim kábli nesmú byť slučky. Inak to môže spôsobiť poruchy a výpadky počas prevádzky.
- ▶ Dodržiavajte takéto odstupy:
 - Od stien domu, ktoré by mohli spôsobiť elektrické rušenie (napr. kovová plocha, rozvodná skriňa, fotovoltaické zariadenia): 2 m
 - Medzi 2 záhybmi: 1 m
- ▶ Vo vstupnej oblasti nabíjacej stanice [22] sa musí ohraničujúci kábel [11] uložiť rovno v dĺžke minimálne 2 m.
- ▶ Za nabíjacou stanicou [22] sa musí ohraničujúci kábel [11] uložiť rovno v dĺžke minimálne 1 m.
- ▶ Ohraničujúci kábel [11] ponechajte o 0,5–1 m dlhší, než potrebujete, aby vám zostalo trochu kábla navyše na prípadné opravy.
- ▶ Pred uložením ohraničujúceho kábla [11]: Riadte sa pokynmi v kapitole „Prekážky“.

Nad zemou

1. Trávnik vytýčte pomocou háky [12]. Medzi hákmi dodržiavajte odstup maximálne 1 m. Ak je zem nerovná, použite viac hákov.

- Ohraničujúci kábel [11] zaháknite o háky [12].
- Háky [12] zabite do zeme kladivom.

Pod zemou

- Ohraničujúci kábel [11] zahrabte do zeme (max. 5 cm hlboko).

● Prekážky

Stromy

⚠ OPATRNE! Riziko poškodenia produktu!

- Hoci produkt stromy identifikuje ako normálnu prekážku, vyčnievajúce korene môžu poškodiť spodnú stranu produktu, predovšetkým čepele [21].
- Na ohraňenie stromov použite ohraňujúci kábel [11]. Dodržujte odstup aspoň 30 cm.

Kamene

⚠ OPATRNE! Riziko poškodenia produktu!

- Z trávniká odstráňte malé kamene (s výškou ≤ 10 cm). Malé kamene môžu poškodiť produkt, najmä čepele [21].
- Hoci produkt väčšie kamene (výška ≥ 10 cm) identifikuje ako normálnu prekážku, odporúčame ich ohraňiť ohraňujúcim káblom [11]. Dodržujte odstup aspoň 30 cm.

Stúpanie/klesanie

- Produkt môže stúpať alebo klesať v sklone do 25° (47 %).
- Pri vzdialenosti 30 cm od ohraňujúceho kábla [11] sklon nesmie presiahnuť 19° (35 %).
- Pri vzdialenosti 40 cm od ohraňujúceho kábla [11] sklon nesmie presiahnuť 10° (17 %).
- Pri stúpaní do kopca: Medzi ohraňujúcim káblom [11] a akýmkoľvek

prekážkami dodržiavajte odstup aspoň 30 cm.

- Pri klesaní: Medzi ohraňujúcim káblom [11] a akýmkoľvek prekážkami dodržiavajte odstup aspoň 40 cm.

Vody

⚠ OPATRNE! Riziko poškodenia produktu!

- Produkt chráňte pred pádom do vody. Inak by sa elektronické súčiastky poškodili.

- Na ohraňenie oblastí s výskytom vody použite ohraňujúci kábel [11]. Dodržiavajte takéto minimálne odstupy:
 - Od malých stien: 35 cm
 - Od otvorených vodných plôch: 70 cm
 - Od sprchy/vodovodného kohútika: 30 cm

Chodníky/cesty

- Rovné chodníky a cesty dokáže produkt prekonať bez problémov.
- V prípade výškových rozdielov medzi trávnikom a chodníkmi/cestami: Na ohraňenie chodníkov/ciest použite ohraňujúci kábel [11]. Dodržujte odstup aspoň 30 cm.
- Od výbežkov dodržujte odstup aspoň 35 cm.
- Od chodníkov/okrajov trávniká dodržujte odstup aspoň 5 cm.

Úzke priechody

- Úzke priechody na ohraňenej ploche trávniká by mali mať takéto rozmery:
 - Šírka: min. 1,2 m (odstup od ohraňujúceho kábla [11])
 - Dĺžka: max. 8 m
- Produkt jazdí po oboch stranách priechodu pribl. 20–30 cm za ohraňujúci kábel [11].

● Pripojenie ochraničujúceho kábla k nabíjacej stanici

UPOZORNENIE

- ▶ Zaistite, aby sa vyčnievajúce konce ochraničujúceho kábla [11] vzájomne nedotýkali. Inak to môže spôsobiť poruchy a výpadky počas prevádzky.

Obr. F, G

1. Pomocou odizolovacích kliešťov odstráňte z oboch koncov ochraničujúceho kábla [11] asi 10–15 mm izolácie.
2. Jeden koniec ochraničujúceho kábla [11] prevedte cez drážku [30] na spodnej strane spodnej dosky [26]. Tento koniec ochraničujúceho kábla zasuňte do ľavého konektora (+) svorkovnice [19]. Oranžové svorky na svorkovnici musia smerovať nahor.
3. Druhý koniec ochraničujúceho kábla [11] zasuňte do pravého konektora (–) svorkovnice [19].
4. Dajte dole kryt [28] zo zadnej strany nabíjacej jednotky [23].
5. Svorkovnicu [19] zasuňte do kontaktných zdierok na zadnej strane nabíjacej jednotky [23].
6. Kryt namontujte naspäť [28].
7. Pripojte nabíjací kábel [27] k napájacíemu adaptéru [15].
8. Zástrčku napájacieho adaptéra [15] zapojte do zásuvky. LED kontrolka [29] na nabíjacej jednotke [23] sa pri úspešnom pripojení konektora ochraničujúceho kábla [11] rozsvieti nazeleno. Ak LED kontrolka bliká nazeleno, ochraničujúci kábel je poškodený alebo nie je zapojený.

● Fixovanie nabíjacej stanice/ ochranného oblúka

UPOZORNENIE

- ▶ Indikátor [25] na spodnej doske [26] musí byť umiestnený v rámci oblasti ochraničenej ochraničujúcim káblom [11].

Obr. H

1. Ochranný oblúk [16] umiestnite na pravú stranu spodnej dosky [26].
2. Skrutkové otvory ochranného oblúka [16] zarovnajzte so skrutkovými otvormi vedľa značky **IN** a so stredom spodnej dosky [26].
3. Spodnú dosku [26] zafixujte pomocou 6 skrutiek [13] do zeme (pričom 2 zo 6 skrutiek fixujú ochranný oblúk [16] k spodnej doske). Skrutky zakrúťte imbusovým kľúčom [14] do zeme.

● Príprava

● Nastavenie výšky kosenia

UPOZORNENIE

- ▶ **Starostlivosť o trávnik:** Pravidelné kosenie podporuje rýchlejší rast listov trávy a zároveň ničí burinu. Trávnik je preto po každom kosení hustejší a stáva sa z neho rovnomerný a odolný trávnik. Prvýkrát sa kosí v apríli, keď je výška trávy 70–80 mm. V hlavnom období rastu sa má trávnik kosiť aspoň raz za týždeň.
- ▶ Na niekoľko prvých kosení sezóny si zvolte väčšiu výšku kosenia.
- ▶ Ak je tráva vyššia než 40 mm, odporúčame ju najprv predkosiť inou kosačkou.
- ▶ Môžete nastaviť výšku kosenia 20–60 mm.

- Otočný regulátor výšky kosenia [8] nastavte na požadovanú výšku rezu.

● Vloženie/vybratie akumulátora

⚠ VÝSTRAHA! Riziko poranenia spôsobené neúmyselným uvedením do prevádzky!

- ▶ Akumulátor [33] vkladajte, až keď bude produkt úplne pripravený na prevádzku.

Obr. I

Vloženie

1. Otvorte kryt priehradky na akumulátor [7] na zapustenej rukoväti [31].
2. Akumulátor [33] zasuňte do priehradky na akumulátor [32] po vodiacej lište. Akumulátor zreteľne zacvakne.
3. Zatvorte kryt priehradky na akumulátor [7].

Odobratie

1. Ak je produkt v prevádzke: Stlačte **STOP** [9].
2. Vypnite produkt (pozri „Zapnutie/vypnutie“).
3. Otvorte kryt priehradky na akumulátor [7] na zapustenej rukoväti [31].
4. Podržte stlačené odblokovacie tlačidlo [34] a vytiahnite akumulátor [33].
5. Zatvorte kryt priehradky na akumulátor [7].

● Nabíjanie akumulátora

⚠ VÝSTRAHA! Riziko zranenia osôb a poškodenia majetku spôsobené nesprávnym zaobchádzaním s akumulátorom!

- ▶ Pri použití samostatnej nabíjačky (nie je súčasťou balenia):
 - Dbajte na bezpečnostné upozornenia a upozornenia ohľadne nabíjania a správneho používania, ktoré sú uvedené v návode na obsluhu nabíjačky zo série **X 20 V TEAM**.
 - Detailný popis nabíjania a ďalšie informácie nájdete v samostatnom návode na obsluhu.

UPOZORNENIE

- ▶ Ak sa prevádzkový čas výrazne zníži, hoci bol akumulátor [33] plne nabitý: Vymeňte akumulátor. Zoznam vhodných akumulátorov nájdete v kapitole „Technické údaje“.
- ▶ Produkt sa automaticky vráti do nabíjacej stanice [22], keď je stav nabitia ≤ 20 %.

- Pred prvým použitím: Akumulátor [33] vložte do produktu správne (pozri „Vloženie/vybratie akumulátora“).
- Produkt umiestnite do nabíjacej stanice [22]. Zaistite, aby nabíjacie kontakty na zadnej strane produktu boli v kontakte s nabíjacími kolíkmi [24].
- LED kontrolka [29] indikuje stav nabíjania:

Zelená	Červená	Význam
–	Svieti	Nabíja sa
Svieti	–	Plne nabitý

- Keď je akumulátor [33] plne nabitý, produkt sa prepne do pohotovostného režimu.



● Kontrola stavu nabitia na produkte

UPOZORNENIE

- ▶ Stav nabitia môžete skontrolovať aj bez odblokovania displeja [10]. Úroveň nabitia je jednoduchšie odčítať, keď je displej odblokovaný.

- Stav nabitia je zobrazený pomocou symbolu baterky v pravom hornom rohu displeja [10].
- Odblokovať displej [10]: Zadajte svoj 4-miestny PIN kód (pozri „4-miestny PIN kód“ a „Prvé zapnutie“).
- Ak chcete pokračovať v činnosti, ktorú ste predtým prerušili: Stlačte  [1].

● Kontrola stavu nabitia na akumulátore

- Stav nabitia zistíte podľa toho, ktoré LED kontrolky svietia vedľa tlačidla  na akumulátore [33].
- Stlačte  na akumulátore [33].

Farba	Význam
Červená, oranžová, zelená	Plne nabitý

Farba	Význam
Červená, oranžová	Čiastočne nabitý
Červená	Musí sa nabiť



- Akumulátor [33] nabíate, keď na akumulátore svieti už len červená LED kontrolka.

● Symboly na nabíjacej stanici

Symbol	Význam
	Keď LED kontrolka [29] svieti načerveno, akumulátor [33] sa nabíja.
	Keď LED kontrolka [29] svieti nazeleno, akumulátor [33] je plne nabitý.
	Keď LED kontrolka [29] bliká nazeleno, ohraničujúci kábel [11] je poškodený alebo nie je zapojený.

● Uvedenie do prevádzky

● Funkcie tlačidiel

Tlačidlo	Cifra PIN	Funkcia
	—	<ul style="list-style-type: none"> □ Zapnutie/vypnutie □ Spustiť manuálnu prevádzku
	1	<ul style="list-style-type: none"> □ Stlačením tohto tlačidla v pohotovostnom režime pošlete produkt naspäť do nabíjacej stanice [22]. □ Zadať 4-miestny PIN kód
	—	<ul style="list-style-type: none"> □ Vrátiť sa na predošlý bod menu □ Zrušiť ďalšiu akciu

Tlačidlo	Cifra PIN	Funkcia
	2	<input type="checkbox"/> Posunúť výber/kurzor v rozhraní menu smerom hore <input type="checkbox"/> Navýšiť cifry pri nastavovaní parametrov <input type="checkbox"/> Zadať 4-miestny PIN kód
	3	<input type="checkbox"/> Posúvať výber/kurzor v rozhraní menu smerom dole <input type="checkbox"/> Znížiť cifry pri nastavovaní parametrov <input type="checkbox"/> Zadať 4-miestny PIN kód
	4	<input type="checkbox"/> Potvrdiť nastavenie <input type="checkbox"/> Otvoriť pole na zadanie PIN kódu po ukončení poruchy <input type="checkbox"/> Otvoriť ďalšie menu/podmenu <input type="checkbox"/> Zadať 4-miestny PIN kód
	—	<input type="checkbox"/> Okamžite zastaviť produkt <input type="checkbox"/> Ak niečo zadáte nesprávne, stlačte toto tlačidlo a hodnotu/parameter zadajte znovu.

● 4-miestny PIN kód

UPOZORNENIE









- ▶ Na odblokovanie displeja  je potrebný 4-miestny PIN kód.
- ▶ Zadajte PIN kód pomocou príslušných tlačidiel (pozri „Funkcie tlačidiel“).







- Vymyslite si 4-miestny PIN kód pozostávajúci z cifier 1–4. Nemusíte každú cifru použiť iba raz (napr. 2442 alebo 3132 sú povolené možnosti).
- PIN kód si zapíšte.
- PIN kód uschovajte v bezpečí pred neoprávnenými osobami.

● Prvé zapnutie

UPOZORNENIE

- ▶ Nastavte správny dátum a čas, aby nastavenie časového plánu fungovalo bezchybne.

1. Podržte    stlačené približne 3 sekundy, kým sa displej  nerozsvieti.
2. Stlačením   alebo   si zvolte požadovaný jazyk.
3. Na potvrdenie stlačte **OK** .

4. Dátum a čas nastavte stlačením   alebo  . Stlačením **OK**  prepnete na ďalšiu cifru.
5. Na potvrdenie stlačte **OK** .
6. Zadajte svoj 4-miestny PIN kód (pozri „4-miestny PIN kód“).
7. Stlačením **OK**  otvoríte hlavné menu. Produkt je teraz v pohotovostnom režime.

● Nastavenie časového plánu

UPOZORNENIE

- ▶ Môžete nastaviť časový plán pre jeden jednotlivý deň v týždni alebo pre viacero dní v týždni.
- ▶ Na jeden deň v týždni môžete nastaviť až 2 časové intervaly.

1. Odblokovať displej : Zadajte svoj 4-miestny PIN kód.
2. Stlačením **OK**  otvoríte hlavné menu.
3. Stlačením   alebo   zvolte **Časový plán**.
4. Stlačením   alebo   zvolte požadovaný deň v týždni.

Displej	Deň v týždni
Po	Pondelok
Ut	Utorok
Míř	Streda
Št	Štvrtok
Pi	Piatok
So	Sobota
Ne	Nedela

- Na potvrdenie stlačte **OK** [6].
- Stlačením **▲** [4] alebo **▼** [5] zvolte čas spustenia a čas ukončenia. Stlačeníím **OK** [6] prepnete na ďalšiu cifru.
- Na potvrdenie stlačte **OK** [6].
- Voliteľné: Nastavte druhý časový interval pre ten istý deň v týždni, ako bolo popísané vyššie. Ak nechcete nastaviť druhý časový interval: Stlačením **←** [3] sa vrátite k výberu dňa v týždni alebo do hlavného menu.
- Ak chcete nastaviť časový plán pre iné dni v týždni, zopakujte kroky 4–8.

● Vymazanie časového plánu

- Odblokovať displej [10]: Zadajte svoj 4-miestny PIN kód.
- Stlačením **OK** [6] otvoríte hlavné menu.
- Stlačením **▲** [4] alebo **▼** [5] zvolte **Časový plán**.
- Stlačením **▲** [4] alebo **▼** [5] zvolte **Všetky** (vľavo hore).
- Ak chcete vymazať časový plán na celý týždeň, podržte stlačené **←** [3].

● Nastavenie pracovného času

UPOZORNENIE

- ▶ Štandardný pracovný čas je 8 hodín. Produkt počas tejto doby nie je v prevádzke nepretržite. V rámci pracovného času sa opakuje jeden cyklus. Tento cyklus pozostáva z 2 fáz:
 - Čas kosenia
 - Čas nabíjania
- ▶ Skutočný čas kosenia závisí od druhu trávy, podmienok rastu, vlhkosti vzduchu a rovnosti trávnik.
- ▶ Čas kosenia pri plne nabitom akumulátore [33]: 100 minút (akumulátor s kapacitou 4 Ah)
- ▶ Môžete nastaviť predĺženie pracovného času v prípade prestávok z dôvodu dažďa (pozri „Deaktivácia/aktivácia dažďového senzora“).

Odporúčaný pracovný čas za deň v závislosti od veľkosti trávnik

Plocha trávnik	Pracovný čas
50 m ²	1 h
150 m ²	2,5 h
200 m ²	3,5 h
350 m ²	6 h
400 m ²	7 h
500 m ²	9 h
600 m ²	10 h
750 m ²	12,5 h

- Odblokovať displej [10]: Zadajte svoj 4-miestny PIN kód.
- Stlačením **OK** [6] otvoríte hlavné menu.
- Stlačením **▲** [4] alebo **▼** [5] zvolte **Nastavenie**.
- Na potvrdenie stlačte **OK** [6].
- Stlačením **▲** [4] alebo **▼** [5] zvolte **Pracovný čas**.

- Na potvrdenie stlačte **OK** [6].
- Stlačením **▲** [4] alebo **▼** [5] si zvolte požadovaný pracovný čas na deň (v celých hodinách).
- Na potvrdenie stlačte **OK** [6].
- Stlačením **←** [3] sa vrátite do hlavného menu.

● Nastavenie sekundárnych oblastí

UPOZORNENIE

- ▶ V prípade veľmi členitých záhrad môžete plošný výkon zlepšiť tak, že nastavíte sekundárne počiatkové body. Pozdĺž ohraničujúceho kábla [11] môžete zvoliť 5 dodatočných počiatkových bodov. Produkt sa tak dostane do ťažko dostupných oblastí.
- ▶ Odmerajte vzdialenosť medzi nabíjacou stanicou [22] a požadovaným počiatkovým bodom pozdĺž ohraničujúceho kábla [11] proti smeru hodinových ručičiek (t. j. od mínusového pólu (-) svorkovnice [19]).
- ▶ Produkt prejde nastavenú vzdialenosť (1–500 m) pozdĺž ohraničujúceho kábla [11] a v tejto oblasti začne kosiť na princípe náhody, resp. chaosu.
- ▶ Počas pracovného času a podľa časového plánu produkt automaticky prejde k sekundárnym počiatkovým bodom.
- ▶ Frekvenciou nastavenou v percentách určíte, ako často bude produkt začínať priamo z nabíjacej stanice a ako často z príslušných počiatkových bodov. Súčet percentuálnych bodov pre všetky počiatkové body musí byť ≤ 100 %.

- Odblokovať displej [10]: Zadajte svoj 4-miestny PIN kód.
- Stlačením **OK** [6] otvoríte hlavné menu.
- Stlačením **▲** [4] alebo **▼** [5] zvolte **Sekundárne oblasti**.

- Stlačením **OK** [6] vyberiete sekundárnu oblasť.
- Stlačením **▲** [4] alebo **▼** [5] nastavte vzdialenosť od počiatkového bodu (**Vzdialenosť (dst)** m).
- Na potvrdenie stlačte **OK** [6].
- Stlačením **▲** [4] alebo **▼** [5] nastavte frekvenciu v percentách (**Percentá (pzt)** %).
- Na potvrdenie stlačte **OK** [6]. Po potvrdení sa automaticky vrátite na prehľad sekundárnych oblastí.
- Ak chcete nastaviť ďalšie sekundárne oblasti, zopakujte kroky 4–8.
- Na potvrdenie stlačte **OK** [6].
- Stlačením **←** [3] sa vrátite do hlavného menu.

● Bodový režim (cielené kosenie)

UPOZORNENIE

- ▶ Vďaka tejto funkcii môžete cielene kosiť oblasti trávnik, ktoré sú inak zakryté záhradným nábytkom, preliezkami atď.
- ▶ Produkt kosí do tvaru špirály proti smeru hodinových ručičiek. Keď produkt pokosí v okruhu 1 m alebo keď už kosí 3,5 minúty, prepne sa do režimu automatického kosenia (princíp náhody, resp. chaosu).

- Produkt umiestnite na požadovanú oblasť trávnik.
- Odblokovať displej [10]: Zadajte svoj 4-miestny PIN kód.
- Stlačením **OK** [6] otvoríte hlavné menu.
- Stlačením **▲** [4] alebo **▼** [5] zvolte **Bodový režim**.
- Stlačením **OK** [6] spustíte cielené kosenie.

● Deaktivácia/aktivácia dažďového senzora

⚠ **OPATRNE! Riziko skratu!**

- ▶ Produkt nepoužívajte počas búrky. Nabíjaciu stanicu [22] odpojte od napájania.

UPOZORNENIE

- ▶ Keď sa aktivuje dažďový senzor, produkt sa v prípade dažďa vráti do nabíjacej stanice [22].
- ▶ Dažďový senzor je vo výrobných nastaveniach aktivovaný.

1. Odblokovať displej [10]: Zadajte svoj 4-miestny PIN kód.
2. Stlačením **OK** [6] otvoríte hlavné menu.
3. Stlačením **▲** [4] alebo **▼** [5] zvolíte **Nastavenie**.
4. Na potvrdenie stlačte **OK** [6].
5. Stlačením **▲** [4] alebo **▼** [5] zvolíte **Režim dažďa**.
6. Na potvrdenie stlačte **OK** [6].
7. **Deaktivácia:**
 - Stlačením **▲** [4] alebo **▼** [5] zvolíte **Deaktivácia**.
 - Na potvrdenie stlačte **OK** [6].**Aktivácia:**
 - Stlačením **▲** [4] alebo **▼** [5] zvolíte **Aktivácia**.
 - Na potvrdenie stlačte **OK** [6].
 - Stlačením **▲** [4] alebo **▼** [5] nastavíte, koľko minút po daždi má produkt pokračovať v prevádzke.
 - Na potvrdenie stlačte **OK** [6].
 - Stlačením **▲** [4] alebo **▼** [5] zvolíte, či má produkt nahradiť pracovný čas, ktorý stratil v dôsledku dažďa.
 - Na potvrdenie stlačte **OK** [6].
8. Stlačením **←** [3] sa vrátite do hlavného menu.

● Aplikácia PARKSIDE

UPOZORNENIE

- ▶ Pomocou aplikácie **PARKSIDE** môžete monitorovať produkt a ovládať určité funkcie. Funkcie sa môžu v aktualizáciách aplikácie a firmvéru meniť.
- ▶ Podrobné informácie o funkciách aplikácie **PARKSIDE** nájdete v popise aplikácie v obchode s aplikáciami App Store® alebo Google Play™.
- ▶ Produkt s aplikáciou **PARKSIDE** komunikuje cez Bluetooth®.

● Predpoklady

Aby ste produkt vedeli v aplikácii **PARKSIDE** nájsť, musia byť splnené tieto podmienky:

- Na smartfóne máte nainštalovanú aplikáciu **PARKSIDE** a máte aktivovaný Bluetooth®. Naskenovaním tohto QR kódu sa dostanete priamo k stiahnutiu aplikácie **PARKSIDE**.

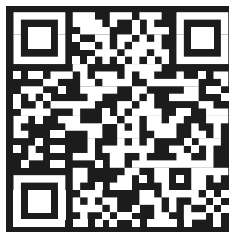

- Produkt predtým nebol pripojený k inému smartfónu. V opačnom prípade sa toto spojenie musí zrušiť. Produkt môže byť pripojený len k jednému smartfónu.
- Produkt musí mať aktivovanú funkciu WiFi (pozri „Aktivácia WiFi na produkte“).

● Aktivácia WiFi na produkte

UPOZORNENIE

- ▶ Funkcia WiFi je vo výrobných nastaveniach deaktivovaná.

1. Odblokovať displej [10]: Zadajte svoj 4-miestny PIN kód.
2. Stlačením **OK** [6] otvoríte hlavné menu.
3. Stlačením **^** [4] alebo **∨** [5] zvolíte **Nastavenie**.
4. Na potvrdenie stlačte **OK** [6].
5. Zvoľte **Nastavenie Wi-Fi** stlačením **^** [4] alebo **∨** [5].
6. Na potvrdenie stlačte **OK** [6].
7. Stlačením **←** [3] sa vrátite do hlavného menu.

● Pripojenie produktu k aplikácii PARKSIDE

1. Na smartfóne si aktivujte Bluetooth®.
2. Otvorte aplikáciu **PARKSIDE**.
3. Ťknite na **Tvoje prístroje**.
Produkt sa zobrazí v zozname.
Do 1 minúty nadviažite spojenie s produktom tak, že ho vyberiete zo zoznamu.
Ak sa produkt v zozname nezobrazuje, produkt vypnite a znova zapnite (pozri „Zapnutie/vypnutie“) a zopakujte kroky vyššie.

● Monitorovanie a ovládanie produktu

1. Ťknite na **Tvoje prístroje**.

● Nastavenia

UPOZORNENIE

- ▶ Niektoré z nastavení sú popísané v kapitolách „Uvedenie do prevádzky“ a „Aplikácia PARKSIDE“.

2. Produkt vyberte zo zoznamu. Zobrazí sa strana prehľadu o produkte.
3. Na strane prehľadu si zvolte požadované nastavenie.

- Ak máte otázky k nastaveniam: Ťknite na **?**. Zobrazí sa dialógové okno s popisom príslušného nastavenia.

● Odstránenie produktu z aplikácie PARKSIDE

UPOZORNENIE

- ▶ Keď produkt odstránite z aplikácie **PARKSIDE**, vymažú sa prislúchajúce údaje.

1. Ťknite na **Tvoje prístroje**.
2. Potiahnite pole produktu sprava doľava.
3. Potvrďte dialógové okno.

● Ustanovenia o ochrane osobných údajov

1. Ťknite na **Viac**.
2. Listujte dole až k odseku **Právne**.
3. Ťknite na **Ustanovenia o ochrane osobných údajov**.

● Upozornenie k ochrane osobných údajov

- Za vymazanie údajov zo starých zariadení určených na likvidáciu je zodpovedný samotný konečný používateľ.

● Prehľad menu

Hlavné menu	Podmenu úrovne 1	Podmenu úrovne 2	
Bodový režim	—	—	
Nastavenie	Jazyk	—	
	Dátum a čas	—	
	Režim dažďa	—	
	Pracovný čas	—	
	Nastavenie Wi-Fi	—	
	Zmena PIN kódu	—	
	Informácie	Chybový protokol	
		Pracovný protokol	
		Informácie o zariadení	
	Obnovenie výrobných nastavení	—	
Kontrola verzie	—		
Harmonogram	—	—	
Sekundárne oblasti	—	—	

● Jazyk

1. Odblokovať displej **[10]**: Zadajte svoj 4-miestny PIN kód.
2. Stlačením **OK [6]** otvoríte hlavné menu.
3. Stlačením **▲ [4]** alebo **▼ [5]** zvolíte **Nastavenie**.
4. Na potvrdenie stlačte **OK [6]**.
5. Stlačením **▲ [4]** alebo **▼ [5]** zvolíte **Jazyk**.
6. Na potvrdenie stlačte **OK [6]**.
7. Stlačením **▲ [4]** alebo **▼ [5]** si zvolíte požadovaný jazyk.
8. Na potvrdenie stlačte **OK [6]**.
9. Stlačením **◀ [3]** sa vrátite do hlavného menu.

● Dátum a čas

UPOZORNENIE

- Správne nastavenie dátumu a času je potrebné na zabezpečenie správneho fungovania nastavení pracovného času a časového plánu.

1. Odblokovať displej **[10]**: Zadajte svoj 4-miestny PIN kód.
2. Stlačením **OK [6]** otvoríte hlavné menu.
3. Stlačením **▲ [4]** alebo **▼ [5]** zvolíte **Nastavenie**.
4. Na potvrdenie stlačte **OK [6]**.
5. Zvolte **Dátum a čas** stlačením **▲ [4]** alebo **▼ [5]**.
6. Na potvrdenie stlačte **OK [6]**.
7. Dátum a čas nastavte stlačením **▲ [4]** alebo **▼ [5]**. Stlačením **OK [6]** prepnete na ďalšiu cifru.
8. Na potvrdenie stlačte **OK [6]**.
9. Stlačením **◀ [3]** sa vrátite do hlavného menu.

● Zmena PIN kódu

UPOZORNENIE

- Keď je produkt prepojený s aplikáciou **PARKSIDE**, svoj PIN kód si môžete pozrieť v aplikácii.

1. Odblokovať displej **10**: Zadajte svoj 4-miestny PIN kód.
2. Stlačením **OK** **6** otvoríte hlavné menu.
3. Stlačením **▲** **4** alebo **▼** **5** zvolíte **Nastavenie**.
4. Na potvrdenie stlačte **OK** **6**.
5. Stlačením **▲** **4** alebo **▼** **5** zvolíte **Zmena PIN kódu**.
6. Na potvrdenie stlačte **OK** **6**.
7. Zadajte starý PIN kód.

Ak ste zadali nesprávny PIN kód:

- Stlačte **←** **3**.
 - Znova zadajte starý PIN kód.
8. Zadajte nový 4-miestny PIN kód.
 9. Nový PIN kód potvrdíte opätovným zadaním. Na displeji **10** sa zobrazí **Úspešné**.
Ak sa na displeji **10** nezobrazí **Úspešné**, znamená to, že ste nový PIN kód zadali nesprávne. Postupujte nasledovne:
 - Stlačte **←** **3**.
 - Znova zadajte starý PIN kód.
 - Zadajte nový 4-miestny PIN kód.
 - Nový PIN kód potvrdíte opätovným zadaním.
 10. Po úspešnej zmene PIN kódu: Stlačením **←** **3** sa vrátite do hlavného menu.

● Zobrazenie chybového/ pracovného protokolu a informácií o zariadení

1. Odblokovať displej **10**: Zadajte svoj 4-miestny PIN kód.
2. Stlačením **OK** **6** otvoríte hlavné menu.
3. Stlačením **▲** **4** alebo **▼** **5** zvolíte **Nastavenie**.
4. Na potvrdenie stlačte **OK** **6**.
5. Zvoľte **Informácie** stlačením **▲** **4** alebo **▼** **5**.
6. Na potvrdenie stlačte **OK** **6**.
7. Zvoľte **Chybový protokol**, **Pracovný protokol** alebo **Informácie o zariadení** stlačením **▲** **4** alebo **▼** **5**.
8. Na potvrdenie stlačte **OK** **6**. Na displeji **10** sa zobrazia príslušné údaje.

9. Stlačením **←** **3** sa vrátite do hlavného menu.

● Obnovenie výrobných nastavení

UPOZORNENIE

- ▶ Táto funkcia nevymaže prislúchajúce údaje z vášho smartfónu. Ak chcete vymazať prislúchajúce údaje zo svojho smartfónu, produkt musíte odstrániť z aplikácie **PARKSIDE** (pozri „Odstránenie produktu z aplikácie PARKSIDE“).

1. Odblokovať displej **10**: Zadajte svoj 4-miestny PIN kód.
2. Stlačením **OK** **6** otvoríte hlavné menu.
3. Stlačením **▲** **4** alebo **▼** **5** zvolíte **Nastavenie**.
4. Na potvrdenie stlačte **OK** **6**.
5. Stlačením **▲** **4** alebo **▼** **5** zvolíte **Výrobné nastavenia**.
6. Na potvrdenie stlačte **OK** **6**.
7. Stlačením **←** **3** sa vrátite do hlavného menu. Produkt sa vypne a zresetuje sa na výrobné nastavenia.

● Kontrola/aktualizácia firmvéru

UPOZORNENIE

- ▶ Na aktualizáciu firmvéru musí byť produkt prepojený s aplikáciou **PARKSIDE** (pozri „Aplikácia PARKSIDE“).

1. Odblokovať displej **10**: Zadajte svoj 4-miestny PIN kód.
2. Stlačením **OK** **6** otvoríte hlavné menu.
3. Stlačením **▲** **4** alebo **▼** **5** zvolíte **Nastavenie**.
4. Na potvrdenie stlačte **OK** **6**.
5. Zvoľte **Kontrola verzie** stlačením **▲** **4** alebo **▼** **5**.
6. Na potvrdenie stlačte **OK** **6**. Systém skontroluje, či je k dispozícii aktuálnejšia

verzia firmvéru. Ak áno, automaticky sa stiahne a nainštaluje najnovšia verzia.

7. Stlačením  **[3]** sa vrátite do hlavného menu.

● **Obsluha**

● **Zapnutie/vypnutie**

Zapnutie

1. Podržte  **[1]** stlačené asi 3 sekundy, kým sa displej **[10]** nerozsvieti.
2. Zadaťte svoj 4-miestny PIN kód (pozri „4-miestny PIN kód“).
Ak ste zadali nesprávny PIN kód:
 - Počkajte pribli. 3 sekundy alebo stlačte **OK** **[6]** a PIN kód zadajte znova.
 - Ak 3x zadáte nesprávny PIN kód, displej **[10]** sa na 15 sekúnd zablokuje.
 - Pri každom ďalšom zadaní nesprávneho PIN kódu sa čas zablokovania zdvojnásobí.
3. Stlačením **OK** **[6]** otvoríte hlavné menu. Produkt je teraz v pohotovostnom režime.

Vypnutie

- Podržte  **[1]** stlačené pribli. 3 sekundy.
- Produkt sa zastaví, keď:
 - Stlačíte **STOP** **[9]**,
 - Stratí signál z ohraničujúceho kábla **[11]** a znova ho nechytí do 9 sekúnd,
 - Počas prevádzky vyjde von za ohraničujúci kábel **[11]**,
 - Ho dvihnute.

● **Pracovné pokyny**

⚠ OPATRNE! Riziko skratu!

- Produkt nepoužívajte počas búrky. Nabíjaciu stanicu **[22]** odpojte od napájania.
- Rešpektujte predpisy na ochranu proti huku a iné miestne predpisy.

- Produkt nepoužívajte v daždi.
- Aby ste dosiahli optimálny výsledok, tráva, ktorú idete kosiť, by nemala byť vyššia než 40 mm. Ak je tráva vyššia, počas prevádzky sa môžu vyskytnúť problémy.
- Keď sa produkt nachádza v nabíjacej stanici **[22]**, nemusíte ho púšťať manuálne. Produkt sa spustí automaticky podľa časového plánu (pozri „Nastavenie časového plánu“).
- Keď je produkt v prevádzke, nabíjacia stanica **[22]** musí byť zapojená do napájania. Keď LED kontrolka **[29]** nesvieti, napájanie je prerušené.
- Ak produkt spustíte mimo časového intervalu nastaveného časového plánu, produkt bude pracovať podľa nastaveného pracovného času (pozri „Nastavenie pracovného času“).
- Ak je produkt nastavený tak, že má začať pracovať mimo nabíjacej stanice **[22]** (pozri „Nastavenie sekundárnych oblastí“), stav nabitia akumulátora **[33]** musí byť > 20 %. Produkt sa automaticky vráti do nabíjacej stanice, keď je stav nabitia ≤ 20 %.
- Ak je produkt nastavený tak, že má začať pracovať hneď od nabíjacej stanice **[22]**, spustí sa až vtedy, keď bude akumulátor **[33]** plne nabitý.
- Aby sa dosiahol optimálny výsledok, produkt si automaticky prispôsobí rýchlosť kosenia podľa vlastností trávnik (výška, hustota).
- Produkt pracuje na princípe náhody, resp. chaosu. Produkt používajte pravidelne, aby ste dosiahli rovnomerný trávnik.
- Pred každým použitím: Ak sa v trávě nachádza divá zver, odožte ju, ak sa v nej nachádzajú kamene alebo iné prekážky, odstráňte ich.
- Po každom použití: Vyčistite produkt (pozri „Čistenie“).

● Manuálne prerušenie/ pokračovanie v prevádzke

Prerušenie

- Zastaviť produkt počas prevádzky: Stlačte **STOP** [9]. Produkt je ešte zapnutý, ale čepele [20] sa prestanú točiť.

Pokračovanie

1. Stlačte **OK** [6].
2. Odblokovať displej [10]: Zadajte svoj 4-miestny PIN kód.
3. Stlačte  [1]. Produkt spustí prevádzku podľa nastaveného pracovného cyklu alebo pokračuje v práci, ktorá bola predtým prerušená.

● Kosenie podľa časového plánu alebo manuálne kosenie

UPOZORNENIE

- ▶ Produkt ponúka 2 prevádzkové režimy:
 - Kosenie podľa časového plánu (pozri „Nastavenie časového plánu“)
 - Manuálne kosenie (mimo časového intervalu z časového plánu)
- ▶ Ak stlačíte **STOP** [9], produkt vás vyzve zadať 4-miestny PIN kód. Po zadaní správneho PIN kódu sa produkt prepne do pohotovostného režimu. Produkt bude v práci pokračovať až vtedy, keď sa dosiahne naplánovaný čas spustenia a budú splnené podmienky spustenia alebo keď začnete s manuálnym kosením.

Podľa časového plánu

- Produkt musí byť v pohotovostnom režime (pozri „Zapnutie/vypnutie“).
- Produkt automaticky spustí prevádzku, keď budú splnené podmienky spustenia (napr. stav nabitia, čas spustenia, žiadny dážď).

- V tomto režime nestláčajte  [1]. Inak sa produkt prepne do manuálneho režimu.

Ručne

1. Odblokovať displej [10]: Zadajte svoj 4-miestny PIN kód.
2. Stlačte **OK** [6].
3. Podržte  [1] stlačené približne 1 sekundu. Produkt začne pracovať.

● Návrat do nabíjacej stanice

UPOZORNENIE

- ▶ Produkt sa do nabíjacej stanice [22] vráti v smere hodinových ručičiek pozdĺž ohraničujúceho kábla [11].

Automaticky

- Produkt sa automaticky vráti do nabíjacej stanice [22], keď je splnená aspoň jedna z týchto podmienok:
 - Stav nabitia akumulátora [33] je ≤ 20 %.
 - Dosiahol sa nastavený pracovný čas na deň (pozri „Nastavenie pracovného času“).
 - Aktivoval sa dažďový senzor a detegoval dážď (pozri „Deaktivácia/aktivácia dažďového senzora“).

Ručne

- Produkt musí byť v pohotovostnom režime (pozri „Zapnutie/vypnutie“).
1. Stlačte  [2].
 2. Stlačte **OK** [6]. Produkt sa vráti do nabíjacej stanice [22].

● Hlásenia stavu/chybové hlásenia na displeji

Hlásenie	Vysvetlenie/potrebný úkon
Pohotovostný režim (S)	Produkt sa nachádza v pohotovostnom režime. Nie sú žiadne chybové hlásenia.
Zadať PIN kód	Výzva na zadanie 4-miestneho PIN kódu
Nabíjanie	Akumulátor [33] sa nabíja.
Automatické kosenie	Produkt kosí automaticky.
Kosenie	Produkt kosí.
Bodový režim	Produkt kosí jednu cieľovú oblasť.
Kosenie v stanovenom bode dokončené	Produkt dokončil kosenie v bodovom režime.
Návrat	Produkt sa vráti do nabíjacej stanice [22].
Prerušené	Produkt je v režime pauzy, keď stlačíte Pauza v aplikácii PARKSIDE .
Núdzové vypnutie	Bolo stlačené STOP [9].
Nabíjanie počas prevádzky	Akumulátor [33] sa nabíja.
Aktualizácia	Musí prebehnúť/prebieha aktualizácia firmvéru (pozri „Kontrola/aktualizácia firmvéru“)
Prší, návrat	Aktivoval sa dažďový senzor. Produkt sa vráti do nabíjacej stanice [22].
Pokračovať v práci?	Áno: Stlačte OK [6]. Nie: Stlačte  [3].
Nízke napätie batérie	Stav nabitia akumulátora [33] nespĺňa minimálnu požadovanú hodnotu na začiatku práce: 80 % na automatické kosenie 20 % na bodový režim (cieľené kosenie) Buď produkt položte do nabíjacej stanice [22] a počkajte, kým sa nabíjanie dokončí, alebo počkajte, kým sa produkt do nabíjacej stanice nevráti automaticky.
Žiadny signál z ohraničujúceho kábla	Skontrolujte, či je ohraničujúci kábel [11] správne pripojený k svorkovnici [19] (pozri „Pripojenie ohraničujúceho kábla k nabíjacej stanici“). Produkt položte do oblasti ohraničenej ohraničujúcim káblom [11]. Produkt nanovo spustíte tak, že ho vypnete a znova zapnete (pozri „Zapnutie/vypnutie“). Skontrolujte LED kontrolku [29] na nabíjacej stanici [22]. Keď LED kontrolka bliká nazeleno, ohraničujúci kábel [11] je buď poškodený, alebo nie je správne zapojený. Keď LED kontrolka [29] svieti trvalo nazeleno, ohraničujúci kábel [11] je zapojený správne.

Hlásenie	Vysvetlenie/potrebný úkon
Kosačka bola zamknutá! Počkajte...	Počkajte, kým sa dokončí aktuálny proces.
Nesprávny PIN, skúste to znovu	Výzva na opätovné zadanie PIN kódu Tip: Ak je produkt prepojený s aplikáciou PARKSIDE , svoj PIN kód si môžete pozrieť v aplikácii.
Kosačka von	Produkt položte do oblasti ohraničenej ohraničujúcim káblom [1]. Produkt nanovo spustíte tak, že ho vypnete a znova zapnete (pozri „Zapnutie/vypnutie“).
Stlačte tlačidlo štart pre spustenie	Stlačte  [1].
Aktualizácia zlyhala	Produkt nanovo spustíte tak, že ho vypnete a znova zapnete (pozri „Zapnutie/vypnutie“). Opätovne vykonajte proces aktualizácie (pozri „Kontrola/aktualizácia firmvéru“).
CHYBA	Prečítajte si chybový protokol a zistite viac informácií (pozri „Zobrazenie chybového/pracovného protokolu a informácií o zariadení“).
Zablokovaný rezací motor	Príčinu blokovania odstráňte (pozri „Údržba“) alebo sa obráťte na naše servisné stredisko (pozri „Servis“).
Zablokovaný ľavý motor	
Abnormálna batéria	Vymeňte akumulátor [33].
Poškodená batéria	
Abnormálna teplota batérie	Teplota akumulátora [33] je mimo bežného rozsahu. Nabíjanie sa preruší. Keď akumulátor opäť dosiahne normálnu teplotu, nabíjanie bude pokračovať. Ak je to potrebné, produkt nanovo spustíte tak, že ho vypnete a znova zapnete (pozri „Zapnutie/vypnutie“). Prípadne zrušte proces nabíjania. Počkajte, kým akumulátor [33] nevychladne.
Príliš vysoké napätie batérie	Napätie akumulátora [33] je príliš vysoké. Vymeňte akumulátor.
Batéria je príliš horúca	Teplota akumulátora [33] je príliš vysoká. Počkajte, kým akumulátor [33] nevychladne.
Vysoká teplota	Nabíjanie prerušte. Nechajte produkt vychladnúť.
Zdvihnutá kosačka	Produkt postavte na kolieska.
Naklonená kosačka	Produkt postavte na kolieska. Produkt nanovo spustíte tak, že ho vypnete a znova zapnete (pozri „Zapnutie/vypnutie“).
Motor sa prehrieva	Vypnite produkt (pozri „Zapnutie/vypnutie“) a nechajte ho vychladnúť.

Hlásenie	Vysvetlenie/potrebný úkon
Chyba hardvéru (0–5)	Produkt nanovo spustíte tak, že ho vypnete a znova zapnete (pozri „Zapnutie/vypnutie“). Ak sa hlásenie naďalej zobrazuje, obráťte sa na naše servisné stredisko (pozri „Servis“).
Chyba motora	Obráťte sa na naše servisné stredisko (pozri „Servis“).
Chyba Hallovhho senzora	
Abnormálne nabíjanie	
Abnormálny výboj	
Chyba pri vybíjaní batérie	
Chyba inerciálnej meracej jednotky (IMU)	
Nadprúd motora	

● Odstránenie porúch

Problém	Možná príčina	Riešenie
Produkt sa nezapína.	Akumulátor 33 nie je správne vložený.	Akumulátor 33 vložte správne (pozri „Vloženie/vybratie akumulátora“).
	Akumulátor 33 je vybitý.	Nabite akumulátor 33 (pozri „Nabíjanie akumulátora“).
	Motor je pokazený.	Obráťte sa na naše servisné stredisko (pozri „Servis“).
	Ohraničujúci kábel 11 nie je správne pripojený alebo je poškodený.	Ohraničujúci kábel 11 pripojte k svorkovnici 19 správne (pozri „Pripojenie ohraničujúceho kábla k nabíjacej stanici“).
		Vymeňte ohraničujúci kábel 11 (pozri „Náhradné diely/príslušenstvo“).
	Produkt sa nenachádza v ohraničenej oblasti.	Produkt položte do ohraničenej oblasti.
Tráva je príliš vysoká.	Ak je tráva vyššia než 40 mm, odporúčame ju najprv predkosiť inou kosačkou.	
Motor sa zrazu vypol.	Reznú jednotku blokuje cudzie teleso.	Cudzie teleso odstráňte (pozri „Údržba“).

Problém	Možná příčina	Riešenie
Výsledok nie je uspokojivý alebo motor nebeží hladko.	Výška kosenia je príliš vysoká.	Nastavte nižšiu výšku kosenia (pozri „Nastavenie výšky kosenia“).
	Čepele [21] sú tupé.	Čepele [21] otočte, dajte ich nabrúsiť odborníkovi alebo ich vymeňte (pozri „Údržba“).
	Rezná jednotka je zablokovaná.	Odstráňte príčinu blokovania (pozri „Údržba“).
	Čepele [21] nie sú správne namontované.	Čepele [21] namontujte správne (pozri „Údržba“).
Produkt vychádza von z ohraničenej oblasti.	Rohy s uhlom 90° môžu viesť k strate signálu.	Nepokladajte rohy s uhlom 90°. Namiesto toho uložte 2 susediace rohy s uhlami 135° s odstupom medzi rohmi aspoň 20 cm.
	Ohraničujúci kábel [11] nie je správne pripojený alebo je poškodený.	Ohraničujúci kábel [11] pripojte k svorkovnici [19] správne (pozri „Pripojenie ohraničujúceho kábla k nabíjacej stanici“).
		Vymeňte ohraničujúci kábel [11] (pozri „Náhradné diely/príslušenstvo“).
	Stúpania/klesania v ohraničenej oblasti sú príliš strmé.	Pri vzdialenosti 30 cm od ohraničujúceho kábla [11] sklon nesmie presiahnuť 19° (35 %).
		Pri vzdialenosti 40 cm od ohraničujúceho kábla [11] sklon nesmie presiahnuť 10° (17 %).
	Výpadky signálu vznikajú v dôsledku nesprávneho umiestnenia nabíjacej stanice [22].	Vo vstupnej oblasti nabíjacej stanice [22] sa musí ohraničujúci kábel [11] uložiť rovno v dĺžke minimálne 2 m.
		Za nabíjacou stanicou [22] sa musí ohraničujúci kábel [11] uložiť rovno v dĺžke minimálne 1 m.
		Do bezprostrednej blízkosti nabíjacej stanice [22] neumiestňujte napájací adaptér [15] ani v nej neskladujte prebytočný ohraničujúci kábel [11].
Na kábloch napájacieho adaptéra [15] nesmú byť slučky.		
Na ohraničujúcom kábli [11] nesmú byť slučky.		

Problém	Možná příčina	Riešenie
Čepele [21] sa netočia.	Reznú jednotku blokuje tráva.	Trávu odstráňte (pozri „Údržba“).
	Skrutky na čepele [20] sú uvoľnené.	Skrutky na čepele [20] dotiahnite (pozri „Údržba“).
Vyskytujú sa nezvyčajné zvuky, klepanie alebo vibrácie.	Skrutky na čepele [20] sú uvoľnené.	Skrutky na čepele [20] dotiahnite (pozri „Údržba“).
	Čepele [21] sú poškodené.	Čepele [21] vymeňte (pozri „Údržba“).

● Čistenie a starostlivosť

⚠ VÝSTRAHA!



Pred tým, ako na produkte vykonáte akékoľvek práce alebo ho budete dvíhať, odstráňte blokovacie zariadenie!



Noste ochranné rukavice!

⚠ POZOR! Riziko poranenia a riziko poškodenia produktu!

- ▶ Pred čistením, údržbou, uskladnením a prepravou:
 - Vypnite produkt (pozri „Zapnutie/vypnutie“).
 - Z produktu vyberte akumulátor [33] (pozri „Vloženie/vybratie akumulátora“).
 - Uistite sa, či sa všetky pohyblivé časti úplne zastavili.
 - Napájací adaptér [15] odpojte od napájania.

UPOZORNENIE

- ▶ Čistenie a údržbu popísanú v nasledujúcich odsekoch vykonávajte pravidelne. Zabezpečí sa tým dlhé a spoľahlivé používanie.

UPOZORNENIE

- ▶ Údržbu a opravy, ktoré nie sú popísané v tomto návode na obsluhu, nechajte na naše servisné stredisko (pozri „Servis“). Používajte len originálne diely.

● Čistenie

⚠ VÝSTRAHA! Riziko úrazu elektrickým prúdom!

- ▶ Na produkt ani príslušenstvo nestriekajte vodu.
- ▶ Produkt ani príslušenstvo neponárajte do vody.
- ▶ Produkt ani príslušenstvo nečistite pod tečúcou vodou.

⚠ OPATRNE! Riziko poškodenia produktu!

- ▶ Na čistenie produktu a príslušenstva nepoužívajte chemické, alkalické, abrazívne ani iné agresívne čistiace alebo dezinfekčné prostriedky, pretože by mohli poškodiť povrchy.
- ▶ Na čistenie nepoužívajte tvrdé ani ostré predmety.

Produkt

- Produkt čistite mäkkou, suchou tkaninou. Na odolné nečistoty použite

kefku alebo mierne navlhčenú handričku.

- Produkt nechajte úplne vyschnúť.

Nabíjacia stanica

1. Odpojte nabíjací kábel **27** od napájacieho adaptéra **15**.
2. Svorkovnicu **19** s ohraničujúcim káblom **11** odpojte od nabíjacej jednotky **23**.
3. 6 skrutiek **13** uvoľnite imbusovým kľúčom **14**.
4. Uvoľnite 4 skrutky **18** a nabíjaciú jednotku **23** odpojte od spodnej dosky **26**.
5. Nabíjaciú jednotku **23** a spodnú dosku **26** vyčistite suchou mäkkou handričkou. Na odolné nečistoty použite kefku alebo mierne navlhčenú handričku. Nabíjacie kolíky **24** nesmú byť vlhké.
6. Nabíjaciú jednotku **23** a spodnú dosku **26** nechajte úplne vyschnúť.
7. Nabíjaciú stanicu **22** zložte naspäť v opačnom poradí, pripojte všetky káble a zafixujte ju na zemi (pozri „Inštalácia“).

● Údržba

UPOZORNENIE

- ▶ Čepele **21** sa dajú otočiť. Ak sú čepele na jednej strane tupé, otočte ich (pozri „Otočenie čepelí“).
 - ▶ Ak sú čepele **21** tupé na oboch stranách, dajte ich nabrúsiť odborníkovi.
 - ▶ Ak sú čepele **21** poškodené alebo vykazujú nevyváženosť, treba ich vymeniť (pozri „Výmena čepelí“ a „Náhradné diely/príslušenstvo“).
- Pred každým použitím: Skontrolujte, či produkt a príslušenstvo nie je opotrebované, poškodené alebo nemá uvoľnené diely. Ak je to potrebné, opotrebované alebo poškodené diely

vymeňte a uvoľnené diely dotiahnite. Dodržiavajte technické požiadavky (pozri „Technické údaje“).

- Skontrolujte, či kryty a ochranné zariadenia nie sú poškodené a či sú správne upevnené, a v prípade potreby ich vymeňte.

Otočenie čepelí

Obr. J

1. Produkt postavte dolu hlavou.
2. Skrutky na čepele **20** uvoľnite kľúčom na skrutky SW10 (nie je súčasťou balenia).
3. Čepele **21** otočte.
4. Čepele **21** pripevnite pomocou skrutiek na čepele **20**.

Výmena čepelí

Obr. J

1. Produkt postavte dolu hlavou.
2. Skrutky na čepele **20** uvoľnite kľúčom na skrutky SW10 (nie je súčasťou balenia).
3. Staré čepele **21** dajte dole.
4. Nové čepele **21** pripevnite pomocou skrutiek na čepele **20**.

Odstránenie cudzích telies/príčin blokovania

1. Produkt postavte dolu hlavou.
2. Cudzie teleso/prekážku opatrne odstráňte kefkou, pinzetou alebo rukou.

Oprava zlomeného ohraničujúceho kábla

Obr. L

1. Pomocou odizolovacích kliešťov odstráňte z oboch koncov ohraničujúceho kábla **11** asi 10 mm izolácie.
2. Jeden koniec ohraničujúceho kábla **11** zasuňte do jedného slotu spojovacieho prvku **17**.
3. Druhý koniec ohraničujúceho kábla **11** zasuňte do druhého slotu spojovacieho prvku **17**.

4. Kryt spojovacieho prvku **17** dotiahnite kliešťami (nie je sú súčasťou balenia), aby ste zaistili bezpečné utesnenie.

● Skladovanie

- Produkt nezakrývajte nylonovým vrecom, pretože by sa mohla hromadiť vlhkosť, ktorá podporuje tvorbu plesní.
- Pred uskladnením: Vyčistite produkt (pozri „Čistenie“).
- Produkt a príslušenstvo skladujte
 - čisté,
 - suché,
 - chránené pred prachom,
 - mimo dosahu detí.

Akumulátor

- Teplota skladovania akumulátora **33** je medzi 0 °C a +45 °C. Vyhnite sa extrémnemu chladu alebo extrémnemu teplu. Akumulátor by tým mohol stratiť na výkone.
- Pred dlhodobým uskladnením (napr. počas zimy): Akumulátor **33** skladujte iba čiastočne nabitý. Akumulátor by mal byť nabitý na 50 % až 80 %.
- Pri dlhodobom skladovaní: Stav nabitia akumulátora **33** kontrolujte približne každé 3 mesiace. V prípade potreby akumulátor znova nabite.

Zimná pauza

- Ohraničujúci kábel **11** odpojte od nabíjacej stanice **22**.
- Oba konce ohraničujúceho kábla **11** odizolujte lepiacou páskou.
- Po zimnej pauze: Mosadznou kefkou vyčistite kontakty v priehradke na akumulátor **32** aj nabíjacie kolíky **24**, aby ste predišli problémom pri nabíjaní.

● Preprava

- Produkt noste za rukoväť **35**. Čepele **21** musia smerovať preč od tela (obr. K).
- Produkt chráňte pred nárazmi a silnými vibráciami, ktoré sa vyskytujú najmä pri preprave vo vozidlách.

- Produkt zabezpečte proti zošmyknutiu a prevráteniu.

● Náhradné diely/príslušenstvo

- Zákazníci si môžu kompatibilné náhradné diely a príslušenstvo kúpiť cez stránku services.swap-europe.com.
- Pre viac informácií sa obráťte na zákaznícku linku (pozri „Servis“).
- Na objednávku si pripravte číslo dielu.

Číslo dielu	Opis
11	Ohraničujúci kábel
12	Háky
13	Skrutka (na nabíjajúcu stanicu)
15	Napájací adaptér
Súprava:	
20	Skrutka na čepele (M5×7)
21	Čepeľ
23	Nabíjacia jednotka
26	Spodná doska

● Likvidácia

Obal pozostáva z ekologických materiálov, ktoré môžete odovzdať na miestnych recyklačných zberných miestach.



Všímajte si prosím označenie obalových materiálov pre triedenie odpadu, sú označené skratkami (a) a číslami (b) s nasledujúcim významom: 1–7: Plasty/20–22: Papier a kartón/80–98: Spojené látky.

Výrobok:



Výrobok vr. príslušenstva a obalové materiály sú recyklovateľné a podliehajú rozšírenej zodpovednosti výrobcu. Pre lepšie spracovanie odpadu ich zlikvidujte oddelene podľa obrázkov Info-tri (informácie o triedeni).

Triman-Logo platí iba pre Francúzsko.



O možnostiach likvidácie opotrebovaného výrobku sa môžete informovať na Vašej obecnej alebo mestskej správe.



Ak výrobok doslúžil, v záujme ochrany životného prostredia ho neodhodte do domového odpadu, ale odovzdajte na odbornú likvidáciu. Informácie o zberných miestach a ich otváracích hodinách získate na Vašej príslušnej správe.

Defektné alebo použité batérie/akumulátorové batérie sa musia recyklovať. Batérie/akumulátorové batérie a/alebo výrobok odovzdajte prostredníctvom dostupných zberných stredísk.



Nesprávna likvidácia batérií/akumulátorových batérií ničí životné prostredie!

Pred likvidáciou vyberte batérie/akumulátorové batérie z výrobku.

Batérie/akumulátorové batérie sa nesmú likvidovať spolu s domovým odpadom. Môžu obsahovať jedovaté ťažké kovy a je potrebné zaobchádzať s nimi ako s nebezpečným odpadom. Chemické značky ťažkých kovov sú nasledovné: Cd = kadmium, Hg = ortuť, Pb = olovo.

Opotrebované batérie/akumulátorové batérie preto odovzdajte v komunálnej zberni.

● Záruka

Výrobok bol starostlivo vyrobený v súlade s prísnyimi smernicami kvality a pred dodaním dôkladne otestovaný. V prípade materiálových alebo výrobných chýb máte zákonné práva voči predajcovi výrobku. Vaše zákonné práva nie sú žiadnym spôsobom obmedzené našou zárukou uvedenou nižšie.

Záruka na tento výrobok je 3 roky od dátumu nákupu. Záručná doba začína plynúť dátumom kúpy. Originál dokladu o kúpe si uschovajte na bezpečnom mieste, pretože tento doklad je potrebný ako dôkaz o kúpe.

Akkoľvek poškodenie alebo nedostatky prítomné už v čase nákupu je potrebné nahlásiť ihneď po vybalení výrobku.

Ak sa v priebehu 3 rokov od dátumu zakúpenia preukáže, že výrobok vykazuje chyby materiálu alebo spracovania, podľa vlastného uváženia Vám ho bezplatne opravíme alebo vymeníme. Záručná doba sa na základe poskytnutej záručnej reklamácie nepredlžuje. To platí aj pre vymenené alebo opravené diely.

Táto záruka je neplatná, ak bol výrobok poškodený alebo nesprávne používaný alebo udržiavaný.

Záruka sa vzťahuje na chyby materiálu a výrobné chyby. Táto záruka sa nevzťahuje na časti výrobku, ktoré podliehajú bežnému opotrebovaniu, a preto sa považujú za opotrebovateľné diely (napr. batérie, hadice, atramentové kazety), ani na poškodenie krehkých častí, napr. spínačov alebo častí zo skla.

● Postup v prípade poškodenia v záruke

Na zabezpečenie rýchleho spracovania svojej žiadosti postupujte podľa ďalej uvedených pokynov:

Pre všetky otázky majte pripravený pokladničný lístok a číslo výrobku (IAN 537675_2507) ako doklad o kúpe.

Číslo výrobku nájdete na typovom štítku výrobku, gravúre výrobku, titulnej strane návodu (vľavo dole) alebo na nálepke na zadnej alebo spodnej strane výrobku.

Pri výskyte funkčných porúch alebo iných nedostatkov sa najprv telefonicky alebo e-mailom obráťte na ďalej uvedené servisné oddelenie.

Výrobok označený ako chybný potom môžete bezplatne zaslať na poskytnutú servisnú adresu, pričom priložte doklad o kúpe (pokladničný lístok) a uveďte, v čom spočíva nedostatok a kedy sa vyskytol.



Na stránke parkside-diy.com si môžete stiahnuť túto a mnohé ďalšie príručky. Týmto QR kódom sa dostanete priamo na parkside-diy.com. Vyberte svoju krajinu a pomocou vyhľadávacej masky vyhľadajte návody na obsluhu. Zadaním čísla výrobku (IAN) 537675_2507 sa dostanete na návod na obsluhu pre svoj výrobok.

● Servis

SK Servis Slovensko

Tel.: 0800003409

Kontaktný formulár je zapnutý

parkside-diy.com

IAN 537675_2507

● Pre akékoľvek iné dopyty týkajúce sa produktu

Krajina/ región	Firma/ Kontakt	Adresa	E-Mail/URL	Telefón
Európa (hlavný kontakt)	SWAP Verdun	ZA des Barthes 8, rue Gustave Eiffel 82600 Verdun/ Garonne, Francúzsko	services.swap-europe.com	+33 532 930 470
Francúzsko + Belgicko (hlavný kontakt)	Depot Loc	Rue du Rivage, 59320 Sequedin	atelier@depot-loc.fr	+33 03204 88094
Francúzsko + Belgicko	Vert Mécanik	333 Rue de Leers, 59150 Wattrelos	contact@vertmecanik.com	+33 06832 82309

Krajina/ región	Firma/ Kontakt	Adresa	E-Mail/URL	Telefón
Francúzsko + Belgicko	Bail Services 59	9 Place de l'Expansion, 59264 Onnaing	bailservices59@orange.fr	+33 03272 85308
Holandsko	Camiel (CGB Janssen)	Musschenbro- ekstraat 47, 1000AP Eind- hoven	cgbjanssen@gmail.com	+31 611 280 321
Rakúsko	Rasenrobo- ter Pro	Camiel Musschenbro- ekstraat 47, 1000AP Eind- hoven	rasenroboterpro@outlook.com	+31 611 280 321
Polsko	Fix it	30-864 Kraków, ul. Nad Serafą 56A	sales@fixit.pl	–
Litva	Natalia	Jurgio Baltrušaičio Str. 9, LT-06145 Vilnius	office@linguafield.com	–

● EÚ vyhlásenie o zhode

SK

EÚ VYHLÁSENIE O ZHODE (Č. 537675_2507)

IAN: 537675_2507
Identifikácia produktu: "PARKSIDE" 20 V Robotická kosačka
Číslo modelu: HG13928

Uvedený predmet vyhlásenia je v zhode s príslušnými harmonizačnými právnymi predpismi Únie:

Smernica 2006/42/ES
Smernica 2014/53/EU
Smernica 2011/65/EU so všetkými súvisiacimi zmenami a doplneniami

Odkazy na príslušné použité harmonizované normy alebo iné technické špecifikácie, v súvislosti s ktorými sa zhoda vyhlasuje:

Č. / Časti
Smernica 2006/42/ES
EN 60335-1:2012/A15:2021
EN 50636-2-107:2015/A3:2021
Smernica 2014/53/EU
Zdravie a bezpečnosť (Čl. 3(1)(a))
EN 60335-1:2012/A15:2021
EN 50636-2-107:2015/A3:2021
EN 50663:2017
EN 62311:2008
EN 62233:2008
EMK (Čl. 3(1)(b))
EN IEC 55014-1:2021
EN IEC 55014-2:2021
EN IEC 61000-3-2:2019/A1:2021/A2:2024
EN 61000-3-3:2013/A1:2019/A2:2021
EN 301 489-1 V2.2.3:2019
EN 301 489-3 V2.3.2:2023
EN 301 489-17 V3.3.1:2024
Spektrum (Čl. 3(2))
EN 300 328 V2.2.2:2019
EN 303 447 V1.3.1:2022

Predmet vyššie uvedeného vyhlásenia je v súlade so smernicou Európskeho parlamentu a Rady 2011/65/EÚ z 8. júna 2011 o obmedzení používania určitých nebezpečných látok v elektrických a elektronických zariadeniach:

Č. / Časti
EN IEC 63000:2018

Držiteľ technickej informácie: OWIM GmbH & Co.KG

Podpísané za a v mene:

OWIM GmbH & Co. KG, Stiftsbergstraße 1, 74167 Neckarsulm, Nemecko

Toto vyhlásenie o zhode sa vydáva na výhradnú zodpovednosť výrobcu.

Preklad pôvodného vyhlásenia o zhode

Neckarsulm

14/11/2025

Miesto

Dátum

ppa. Jens Buchheim

Prokurista

ppa. Dr. Thorsten Maier







Prokurista















CE

Lista de símbolos y pictogramas utilizados	Página 285
Introducción	Página 286
Uso previsto	Página 286
Volumen de suministro	Página 287
Lista de las partes	Página 287
Datos técnicos	Página 287
Indicaciones de seguridad	Página 289
Indicaciones generales de seguridad para herramientas eléctricas	Página 289
Indicaciones de seguridad para robot cortacésped a batería	Página 292
Comportamiento en caso de emergencia	Página 294
Riesgos residuales	Página 294
Antes del primer uso	Página 294
Desembalar el producto	Página 294
Instalación	Página 295
Montaje del adaptador de red	Página 295
Montaje de la estación de carga	Página 295
Colocación de la estación de carga	Página 295
Tendido del cable delimitador	Página 296
Obstáculos	Página 297
Conexión del cable delimitador a la estación de carga	Página 299
Fijación de la estación de carga/estribo de protección	Página 299
Preparación	Página 299
Ajuste de la altura de corte	Página 299
Insertar/quitar el paquete de baterías	Página 300
Cargar el paquete de baterías	Página 300
Comprobación del estado de carga en el producto	Página 301
Comprobación del estado de carga en el paquete de baterías	Página 301
Símbolos en la estación de carga	Página 301
Puesta en marcha	Página 302
Funciones de teclas	Página 302
PIN de 4 dígitos	Página 302
Primer encendido	Página 303
Ajustar el horario	Página 303
Borrado de horario	Página 303
Ajuste del tiempo de trabajo	Página 303
Ajuste de áreas secundarias	Página 304
Modo zona (corte selectivo)	Página 305
Desactivación/activación del sensor de lluvia	Página 305

Aplicación PARKSIDE	Página 306
Requisitos	Página 306
Activación de WiFi en el producto	Página 306
Conectar el producto a la aplicación PARKSIDE	Página 306
Supervisar y controlar el producto	Página 306
Retirada del producto de la aplicación PARKSIDE	Página 307
Política de privacidad	Página 307
Indicación sobre la protección de datos	Página 307
Configuración	Página 307
Vista general del menú	Página 307
Idioma	Página 308
Fecha y hora	Página 308
Modificar PIN	Página 308
Visualización del protocolo de errores/trabajo y la información del dispositivo	Página 308
Restablecer a los ajustes de fábrica	Página 309
Comprobación/actualización del firmware	Página 309
Funcionamiento	Página 309
Encendido/apagado	Página 309
Instrucciones de trabajo	Página 310
Interrumpir/continuar manualmente el funcionamiento	Página 310
Cortar el césped según el horario o manualmente	Página 311
Vuelta a la estación de carga	Página 311
Mensajes de estado/error en la pantalla	Página 311
Subsanación de fallos	Página 314
Limpieza y cuidado	Página 316
Limpieza	Página 316
Mantenimiento	Página 317
Almacenamiento	Página 318
Transporte	Página 318
Piezas de repuesto/accesorios	Página 318
Eliminación	Página 319
Garantía	Página 319
Tramitación de la garantía	Página 320
Asistencia	Página 320
Para cualquier otra consulta relacionada con el producto	Página 321
Declaración UE de conformidad	Página 322

Lista de símbolos y pictogramas utilizados

	¡PELIGRO! – Identifica un peligro de nivel alto que, si no se evita, puede tener como consecuencia una lesión grave o incluso la muerte (p. ej., peligro de asfixia)		¡Lea el manual de instrucciones!
			¡Utilice guantes de protección!
	¡ADVERTENCIA! – Identifica un peligro de nivel medio que, si no se evita, puede tener como consecuencia una lesión grave o incluso la muerte (p. ej., riesgo de descarga eléctrica)		Clase de protección II (aislamiento doble)
			Clase de protección III
	¡CUIDADO! – Identifica un peligro de nivel bajo que, si no se evita, puede tener como consecuencia una lesión leve o moderada (p. ej., peligro de escaldadura)		¡Mantenga a las personas y los niños alejados del producto!
			CUIDADO – movimiento residual de la unidad de corte
	¡ATENCIÓN! – Advierte de posibles daños materiales (p. ej., peligro de cortocircuito)		¡No rocíe el producto con agua!
			¡PELIGRO – mantenga manos y pies a una distancia segura!
 	¡ADVERTENCIA – lea el manual de instrucciones antes de poner en funcionamiento el producto!		Adaptador de red desmontable (Modelo: FY0622102500E/ FY0622102500B)
			Fusible
 	¡ADVERTENCIA – retire el dispositivo de bloqueo antes de realizar trabajos en el producto o de levantarlo!		Fuente conmutada
			Transformador de seguridad cerrado a prueba de cortocircuitos

 	<p>¡ADVERTENCIA – mantenga una distancia de seguridad cuando utilice el producto!</p>		<p>Nivel de potencia acústica garantizado L_{WA} en dB(A)</p>
 	<p>¡ADVERTENCIA – no se suba al producto!</p>		<p>Círculo de corte</p>
 	<p>¡CUIDADO – no toque las cuchillas giratorias!</p>	 	<p>¡CUIDADO – no utilice el producto bajo la lluvia!</p>
 	<p>¡CUIDADO – no toque las cuchillas giratorias!</p>		<p>El marcado CE ratifica la conformidad con las directivas de la UE aplicables al producto.</p>
	<p>Indicaciones de seguridad</p>	<input type="checkbox"/>	<p>Instrucciones de manipulación</p>

20 V ROBOT CORTACÉSPED

● Introducción

Enhorabuena por la adquisición de su nuevo producto. Ha optado por un producto de alta calidad. El manual de instrucciones forma parte de este producto. Contiene importantes indicaciones sobre seguridad, uso y eliminación. Antes de usar el producto, familiarícese con todas las indicaciones de manejo y de seguridad. Utilice el producto únicamente como se describe a continuación y para las aplicaciones indicadas. Adjunte igualmente toda la documentación en caso de entregar el producto a terceros.

● Uso previsto

- El producto se ha diseñado para cortar césped.
- El producto se ha diseñado para uso doméstico y aplicaciones similares. El producto no está destinado a un uso comercial.
- El producto ha sido determinado para ser utilizado por adultos. Los jóvenes

mayores de 16 años solo pueden utilizar el producto bajo supervisión.

- No se permite usar el producto en caso de lluvia o en entornos húmedos.
- Cualquier modificación o uso distinto del producto se considera como no conforme a lo previsto y puede suponer un riesgo como peligro de muerte, lesiones y daños.
- El fabricante no asume ninguna responsabilidad por los daños resultantes de un uso inadecuado.
- El operador o usuario del producto es responsable de accidentes o daños a personas y/o bienes de terceros o sus propiedades.
- Observe todas las disposiciones de seguridad, normas y reglamentos locales aplicables.
- El producto es parte de la serie **X 20 V TEAM** de **PARKSIDE** y puede utilizarse con paquetes de baterías de la serie **X 20 V TEAM** de **PARKSIDE**. Los paquetes de baterías de la serie

X 20 V TEAM solo deben cargarse con cargadores de la serie **X 20 V TEAM**.

● Volumen de suministro

⚠ ¡PELIGRO!





- ▶ ¡El producto y el material de embalaje no son ningún juguete! ¡Los niños no deben jugar con las bolsas de plástico, láminas y piezas pequeñas! ¡Existe peligro de atragantamiento y asfixia!

- 1 20 V Robot cortacésped
- 1 Unidad de carga
- 1 Placa base
- 1 Estribo de protección
- 1 Adaptador de red
- 1 Paquete de baterías
- 1 Cable delimitador (150 m)
- 6 Tornillos (para la estación de carga)
- 4 Tornillos (ST4×14)
- 200 Gancho
- 1 Llave de hexágono interior
- 1 Terminal de lustre
- 3 Cuchillas de repuesto
- 3 Tornillos de repuesto para las cuchillas (M5×7)
- 5 Conectores (para el cable delimitador)
- 1 Manual de instrucciones

● Lista de las partes

Antes de comenzar a leer el manual, consulte las páginas con las figuras y familiarícese con todas las funciones del producto.

Fig. A

- 1 Botón  (encendido/apagado, inicio)
- 2 Botón  (volver a la estación de carga)
- 3 Botón  (atrás/cancelar)
- 4 Botón  (arriba/aumentar)
- 5 Botón  (abajo/reducir)
- 6 Botón **OK** (confirmar)
- 7 Tapa del compartimento de la batería
- 8 Regulador de altura de corte
- 9 Botón **STOP**

- 10 Pantalla
- 11 Cable delimitador
- 12 Gancho
- 13 Tornillo (para la estación de carga)
- 14 Llave de hexágono interior
- 15 Adaptador de red
- 16 Estribo de protección
- 17 Conector (para el cable delimitador)
- 18 Tornillo (ST4×14)
- 19 Terminal de lustre
- 20 Tornillo de la cuchilla (M5×7)
- 21 Cuchilla
- 22 Estación de carga
- 23 Unidad de carga
- 24 Conectores de carga
- 25 Indicador (área de trabajo)
- 26 Placa base
- 27 Cable de carga

Fig. F

- 28 Tapa
- 29 LED

Fig. G

- 30 Ranura

Fig. I

- 31 Empuñadura
- 32 Compartimento de baterías
- 33 Paquete de baterías
- 34 Botón de liberación

Fig. K

- 35 Asa de transporte

● Datos técnicos

Robot cortacésped	PAMR 750 A1
Número de modelo:	HG13928
Tensión nominal:	20 V ===
Tipo de protección IP:	IPX4
Velocidad al ralenti n ₁ :	3100 min ⁻¹
Ancho de corte:	20 cm
Altura de corte:	20–60 mm
Peso (sin paquete de baterías):	7,2 kg

Unidad de carga	TYM L1-CS
Tensión/corriente de entrada:	21 V $\overline{=}$, 2,5 A
Tensión/corriente de salida:	21 V $\overline{=}$, 2,4 A
Tipo de protección IP:	IPX4
Peso:	1,87 kg

Adaptador de red	
– VDE:	FY0622102500E
– BS:	FY0622102500B
Tensión/corriente de entrada:	100–240 V \sim , 50/60 Hz, 1,8 A
Tensión/corriente de salida:	21 V $\overline{=}$, 2,5 A
Tipo de protección IP:	IP65
Temperatura exterior t _a :	máx. 50 °C

Paquete de baterías	PAP 204 A1
Tipo:	iones de litio
Tensión nominal:	máx. 20 V $\overline{=}$
Capacidad:	4,0 Ah
Valor energético:	80 Wh
Celdas:	10

Transmisión inalámbrica

Rango de frecuencia	
– WiFi:	2400–2483,5 MHz
– Bluetooth:	2400–2483,5 MHz
– Cable delimitador:	83,3 kHz
Potencia de transmisión	
– WiFi:	máx. 19 dBm
– Bluetooth:	máx. 8 dBm
– Cable delimitador:	máx. 50 dBa/10 m

Valores de emisión de ruido

Nivel de presión acústica L _{pA} :	56 dB
Inseguridad K _{pA} :	2,26 dB
Nivel de potencia sonora L _{WA}	
– garantizado:	69 dB
– medido:	67 dB
Inseguridad K _{WA} :	2,26 dB

Paquetes de baterías y cargadores

⚠ ¡ADVERTENCIA! ¡Riesgo de lesiones personales y daños materiales debido al uso indebido del paquete de baterías!

► Siga las indicaciones de seguridad y notas de carga, así como el uso correcto que figuran en el manual de instrucciones de su paquete de baterías y cargador de la serie **X 20 V TEAM**.

► En el manual de instrucciones aparte podrá encontrar una descripción detallada del proceso de carga y más información.

- El producto es parte de la serie **X 20 V TEAM** de **PARKSIDE** y puede utilizarse con paquetes de baterías de la serie **X 20 V TEAM** de **PARKSIDE**. Los paquetes de baterías de la serie **X 20 V TEAM** solo deben cargarse con cargadores de la serie **X 20 V TEAM**.
- El producto es compatible con todas las baterías **X 20 V TEAM**. Para un rendimiento óptimo, recomendamos el uso de los siguientes paquetes de baterías:
 - **PAP 20 B1**
 - **PAP 204 A1**
 - **Smart PAPS 204 A1**
 - **Smart PAPS 208 A1**
- Recomendamos cargar estos paquetes de baterías con los siguientes cargadores:
 - **PLG 20 C1**

- PLG 20 C3
- PLG 201 A1
- PDSLГ 20 A1
- PDSLГ 20 B1

- Los clientes de los países siguientes pueden pedir los cargadores y las baterías de repuesto en las tiendas online de Lidl:

Alemania (lidl.de), Francia (lidl.fr), Bélgica (lidl.be), República Checa (lidl.cz), Países Bajos (lidl.nl), Polonia (lidl.pl), Eslovaquia (lidl.sk), España (lidl.es)

Los clientes de los demás países pueden pedirlos en www.optimex-shop.com.



Indicaciones de seguridad

- **Indicaciones generales de seguridad para herramientas eléctricas**

¡ADVERTENCIA!

- ▶ **Lea todas las indicaciones de seguridad, instrucciones, ilustraciones y datos técnicos con los que cuenta esta herramienta eléctrica.** Las negligencias por la inobservancia de las siguientes instrucciones pueden provocar descarga eléctrica, incendio y/o lesiones graves.

Guarde todas las indicaciones de seguridad e instrucciones en un lugar seguro para futuras referencias.

La “herramienta eléctrica”, concepto empleado en las indicaciones de seguridad, hace referencia a herramientas eléctricas alimentadas por red (con cable de alimentación) o herramientas eléctricas que funcionan con batería (sin cable de alimentación).

Seguridad en el área de trabajo

- 1) **Mantenga el área de trabajo limpia y bien iluminada.** Las áreas de trabajo desordenadas o poco iluminadas pueden provocar accidentes.
- 2) **No trabaje con la herramienta eléctrica en entornos potencialmente explosivos, en los que haya líquidos, gases o polvos inflamables.** Las herramientas eléctricas generan chispas, que pueden incendiar el polvo o los vapores.
- 3) **Mantenga alejados a los niños y otras personas durante el uso de la herramienta eléctrica.** En caso de distracción puede perder el control de la herramienta eléctrica.

Seguridad eléctrica

- 1) **El enchufe de conexión de la herramienta eléctrica debe encajar en la toma de corriente. No modificar el enchufe en modo alguno. No utilice ningún adaptador con herramientas eléctricas conectadas a tierra.** Los enchufes no modificados y las tomas de corriente que coinciden reducen el riesgo de una descarga eléctrica.
- 2) **Evite el contacto corporal con superficies conectadas a tierra como tubos, calefacciones, cocinas y neveras.** Existe riesgo elevado por descarga eléctrica si su cuerpo está conectado a tierra.
- 3) **Mantenga alejadas las herramientas eléctricas de la lluvia o las humedades.** La penetración de agua en la herramienta eléctrica aumenta el riesgo de una descarga eléctrica.
- 4) **No utilice el cable de conexión para otros fines como llevar y colgar la herramienta eléctrica o desconectar el enchufe de la toma de corriente tirando del cable. Mantenga alejado el cable de conexión del calor, aceite, cantos afilados o piezas móviles de dispositivos.** Los cables de conexión

enredados o dañados aumentan el riesgo de una descarga eléctrica.

- 5) **Si trabaja con la herramienta eléctrica al aire libre, utilice solo cables de extensión apropiados para el exterior.** El uso de un cable de extensión apropiado para el exterior reduce el riesgo de una descarga eléctrica.
- 6) **Si no se puede evitar el uso de la herramienta eléctrica en un entorno húmedo, utilice un interruptor automático.** El uso de un interruptor automático reduce el riesgo de una descarga eléctrica.

Seguridad personal

- 1) **Esté atento y preste atención a lo que hace y proceda con sensatez a la hora de trabajar con la herramienta eléctrica. No utilice ninguna herramienta eléctrica si está cansado o bajo la influencia de drogas, alcohol o medicamentos.** Un momento de desatención durante el uso de la herramienta eléctrica puede provocar lesiones de gravedad.
- 2) **Use siempre gafas de protección y el equipo de protección individual.** El uso del equipo de protección individual como máscara antipolvo, calzado de seguridad antideslizante, casco de protección o protección auditiva, según el tipo y aplicación de la herramienta eléctrica, reduce el riesgo de lesiones.
- 3) **Evite un arranque involuntario. Cerciórese de que la herramienta eléctrica esté apagada antes de recogerla, transportarla o conectarla al suministro de corriente y/o la batería.** El transporte de la herramienta eléctrica con el dedo en el interruptor o conectar la herramienta eléctrica encendida al suministro de corriente puede provocar accidentes.
- 4) **Quite las herramientas de ajuste o llaves de tuercas antes de encender**

la herramienta eléctrica. Una herramienta o llave, que se encuentre en una parte en movimiento de la herramienta eléctrica, puede provocar lesiones.

- 5) **Evite una postura anómala. Procure una posición segura y mantenga en todo momento el equilibrio.** De este modo, puede controlar mejor la herramienta eléctrica en situaciones inesperadas.
- 6) **Lleve ropa apropiada. No use ropa suelta o joyas. Mantenga alejado el pelo, la ropa y los guantes de las partes móviles.** La ropa suelta, las joyas o el pelo largo pueden quedar enganchados en las partes móviles.
- 7) **Si pueden montarse dispositivos de recogida y de aspiración de polvo, cerciórese de que estén conectados y se puedan utilizar correctamente.** El uso de un dispositivo de aspiración de polvo puede reducir los peligros derivados del polvo.
- 8) **No cree un falso sentido de la seguridad y no pase por alto las normas de seguridad para herramientas eléctricas, incluso si está familiarizado con el uso de la herramienta.** Un manejo descuidado puede provocar lesiones graves en fracciones de segundo.

Uso y cuidado de la herramienta eléctrica

- 1) **No sobrecargue la herramienta eléctrica. Utilice para su trabajo la herramienta eléctrica designada a tal fin.** Trabaje mejor y de forma más segura en la gama de potencia indicada con la herramienta eléctrica adecuada.
- 2) **No utilice ninguna herramienta eléctrica, cuyo interruptor esté defectuoso.** Una herramienta eléctrica que no se pueda encender o apagar resulta peligrosa y debe ser reparada.

- 3) **Desconecte el enchufe de la toma de corriente y/o quite la batería extraíble antes de realizar los ajustes en el dispositivo, cambiar las partes de la herramienta de inserción o colocar aparte la herramienta eléctrica.** Estas medidas de precaución evitan un arranque inesperado de la herramienta eléctrica.
- 4) **Mantenga las herramientas eléctricas que no utilice fuera del alcance de los niños. No deje que personas, que no estén familiarizadas con el uso de la herramienta o no hayan leído estas instrucciones, utilicen la herramienta eléctrica.** Las herramientas eléctricas son peligrosas si las utilizan personas sin experiencia.
- 5) **Trate con cuidado las herramientas eléctricas y las herramientas de inserción. Controle si las partes en movimiento funcionan correctamente y no se atascan, o si las partes que se encuentren rotas o dañadas afectan al funcionamiento de la herramienta eléctrica. Haga reparar las partes dañadas de la herramienta eléctrica antes de usarla.** Una gran cantidad de accidentes tienen su origen en un mantenimiento deficiente de las herramientas eléctricas.
- 6) **Mantenga afiladas y limpias las herramientas de corte.** Las herramientas de corte que están bien cuidadas y con los cantos cortantes afilados se atascan menos y son más cómodas de usar.
- 7) **Utilice las herramientas eléctricas, accesorios, herramientas de inserción etc. conforme a las instrucciones. Tenga en cuenta las condiciones de trabajo y la tarea a realizar.** El uso de herramientas eléctricas para aplicaciones distintas a las previstas puede provocar situaciones de peligro.

- 8) **Mantenga los mangos y las superficies de agarre secos, limpios y libres de aceite y grasa.** Los mangos y las superficies de agarre resbaladizos no permiten un manejo y control seguro de la herramienta eléctrica en situaciones imprevistas.

Uso y cuidado de la herramienta con batería

- 1) **Cargue las baterías solo con los cargadores recomendados por el fabricante.** Existe peligro de incendio si se utiliza un cargador, apropiado para un tipo determinado de baterías, con baterías distintas.
- 2) **Por ello, utilice solo las baterías apropiadas en las herramientas eléctricas.** El uso de baterías distintas puede provocar lesiones y peligro de incendio.
- 3) **Mantenga las baterías que no vaya a utilizar alejadas de grapas, monedas, llaves, clavos, tornillos u otros objetos metálicos, que pudieran provocar un puenteo de los contactos.** Un cortocircuito entre los contactos de la batería puede provocar quemaduras a fuego.
- 4) **Un uso incorrecto puede provocar que se salga el líquido de la batería. Evite todo contacto con él. En caso de contacto accidental, enjuagarse con agua. Si el líquido entra en contacto con los ojos, busque asistencia médica suplementaria.** El líquido saliente de la batería puede causar irritaciones en la piel o quemaduras.
- 5) **No utilice ninguna batería dañada o modificada.** Las baterías dañadas o modificadas pueden comportarse de manera imprevisible y provocar fuego, una explosión o peligros de lesión.
- 6) **No exponga la batería al fuego o a temperaturas muy elevadas.** El fuego

o temperaturas por encima de +130 °C pueden provocar una explosión.

- 7) **Siga todas las instrucciones de carga y nunca cargue la batería o herramienta a batería fuera de los rangos de temperatura indicados en el manual de instrucciones.** Una carga incorrecta o fuera del rango de temperatura permitido puede dañar la batería y aumentar el peligro de incendio.

Asistencia

- 1) **Deje que un especialista cualificado repare su herramienta eléctrica y solo con piezas de repuesto originales.** De este modo, permanece inalterada la seguridad de la herramienta eléctrica.
- 2) **Nunca realice tareas de mantenimiento en baterías dañadas.** El mantenimiento completo de las baterías solo debe llevarlo a cabo el fabricante o representante autorizado.

● Indicaciones de seguridad para robot cortacésped a batería

IMPORTANTE

LEER ATENTAMENTE ANTES DEL USO

GUARDAR PARA FUTURAS CONSULTAS

- Lea atentamente las instrucciones. Familiarícese con los controles y el uso adecuado del producto.
- Nunca permita que utilicen el producto niños, personas con capacidades físicas, sensoriales o mentales reducidas, personas con falta de experiencia y conocimientos, o personas que no estén familiarizadas con este manual de instrucciones. Las disposiciones locales pueden imponer una restricción de edad al usuario.

- El operador o usuario del producto es responsable de accidentes o daños a personas y/o bienes de terceros o sus propiedades.

- No utilice este producto en altitudes superiores a 2000 m.

Preparación

- Siga las instrucciones para instalar correctamente el sistema automático de cable delimitador (véase “Tendido del cable delimitador” y “Conexión del cable delimitador a la estación de carga”).
- Compruebe periódicamente la zona en la que se va a utilizar el producto. Retire todas las piedras, palos, cables, huesos y otros objetos extraños.
- Compruebe periódicamente el desgaste y los daños en las cuchillas y los tornillos de las cuchillas. Reemplace las cuchillas y los tornillos de las cuchillas desgastados de dos en dos para mantener el equilibrio.
- Si utiliza el producto en zonas de acceso público, coloque señales de advertencia alrededor de la zona de trabajo. Las señales de advertencia deben incluir el siguiente texto: “¡Advertencia! ¡Cortacésped automático! ¡Manténgase alejado de la máquina! ¡Los niños deben estar supervisados!”

Seguridad eléctrica

- No utilice el adaptador de red ni la unidad de carga si los cables están dañados o desgastados.
- Si los cables se enredan o se dañan durante el uso, apague el producto y desconecte el adaptador de red de la red eléctrica.
- No conecte ningún cable dañado al suministro de corriente. No toque un cable dañado antes de haberlo desconectado del suministro de corriente. Los cables dañados pueden

provocar el contacto con piezas conductoras de tensión.

- Mantenga alejados los cables de extensión del área de trabajo. Las cuchillas pueden dañar los cables de extensión. Existe riesgo de contacto con piezas conductoras de tensión.
- Conecte el adaptador de red únicamente a un circuito protegido por un interruptor diferencial con una corriente de disparo no superior a 30 mA.
- Utilice el producto únicamente con el adaptador de red (modelo: FY0622102500E/FY0622102500B) y la unidad de carga (modelo: TYM L1-CS) incluidos en el volumen de suministro.

Paquete de baterías

- Asegúrese de que el paquete de baterías se carga con el cargador adecuado recomendado por el fabricante. Un uso inadecuado puede provocar descargas eléctricas, sobrecalentamiento o fugas de líquido corrosivo del paquete de baterías.
- Evite temperaturas y condiciones ambientales extremas, que puedan afectar al paquete de baterías, p. ej., radiadores/luz directa del sol.
- ¡Si el paquete de baterías presenta fugas, evite que los productos químicos entren en contacto con la piel, los ojos y las membranas mucosas! ¡Enjuague inmediatamente la zona afectada con agua corriente y busque ayuda médica!



¡USE GANTES DE PROTECCIÓN! Los paquetes de baterías dañados o con filtraciones pueden provocar quemaduras en contacto con la piel. En su caso, lleve siempre los guantes de protección apropiados.

Funcionamiento

- No utilice el producto con protectores defectuosos o sin dispositivos de protección, como deflectores.
- No coloque las manos ni los pies debajo o cerca de las piezas giratorias.
- Manténgase siempre alejado de la abertura de expulsión.
- No toque las piezas móviles peligrosas antes de que se hayan detenido por completo.
- No levante ni transporte el producto con el motor en marcha.
- Apague el producto y extraiga el paquete de baterías en las siguientes circunstancias:
 - Antes de quitar el enclavamiento,
 - Antes de comprobar, limpiar o realizar los trabajos de mantenimiento en él,
 - Después de entrar en contacto con un objeto extraño para comprobar si el producto ha sufrido daños.
- En caso de accidente o avería:
 - Apague el producto.
 - Quite el paquete de baterías.
 - Revise el producto para detectar signos de daños.
 - En caso necesario, encargue la reparación del producto a un técnico especialista.
- Si el producto vibra de forma inusual:
 - Apague el producto.
 - Quite el paquete de baterías.
 - Compruebe todas las uniones atornilladas y apriételas en caso necesario.
 - Revise el producto para detectar signos de daños. Reemplace las cuchillas dañadas.
 - En caso de otros daños: Encargue la reparación del producto a un técnico especialista.
- Mantenga a los niños alejados del producto cuando esté en funcionamiento y no les permita jugar con él.

- No deje el producto sin vigilancia durante su funcionamiento si sabe que hay mascotas, niños u otras personas cerca.
- No utilice el producto ni sus accesorios en condiciones meteorológicas adversas, especialmente si existe riesgo de tormenta.

Limpieza, mantenimiento y almacenamiento

- Compruebe periódicamente si el producto presenta daños o desgaste. No siga utilizando el producto si detecta que está dañado. Encargue la reparación del producto a un técnico especialista.
- Compruebe regularmente todas las uniones atornilladas y apriételas en caso necesario.
- Reemplace inmediatamente las piezas gastadas o dañadas por motivos de seguridad.
- Utilice únicamente las cuchillas de repuesto recomendadas por el fabricante.
- Limpie, complete el mantenimiento y guarde el producto según las instrucciones del capítulo “Limpieza y cuidado”.

Accesorios

- No utilice accesorios que no hayan sido recomendados por **PARKSIDE**. Esto puede conducir a una descarga eléctrica o fuego.

● Comportamiento en caso de emergencia

Familiarícese mediante este manual de instrucciones con el uso de este producto. Memorice las indicaciones de seguridad y sígalas al pie de la letra. Esto ayuda a reducir riesgos y peligros.

- Preste siempre atención a la hora de utilizar este producto para poder

reconocer los peligros a tiempo y actuar en consecuencia. Actuar rápidamente puede evitar lesiones graves y daños materiales.

- En caso de fallo de funcionamiento, apague el producto de inmediato y desconecte el adaptador de red del suministro de corriente. Haga revisar el producto por un especialista cualificado y, si es necesario, repárelo antes de volver a ponerlo en funcionamiento.

● Riesgos residuales

⚠ ¡ADVERTENCIA!

- ▶ ¡Este producto genera durante el funcionamiento un campo electromagnético! ¡En determinadas circunstancias, este campo puede afectar a implantes médicos activos o pasivos! ¡Para reducir el peligro de lesiones graves o mortales, recomendamos que la persona con implante médico consulte a su médico y al fabricante del implante médico antes de utilizar el producto!

Aunque utilice este producto de forma adecuada, siempre existen riesgos residuales. Pueden aparecer los siguientes peligros en relación con el diseño y modelo:

- Lesiones por corte
- Pérdida auditiva, si trabaja sin protección auditiva

● Antes del primer uso

● Desembalar el producto

1. Extraiga el producto del embalaje y elimine todos los materiales de embalaje.
2. Compruebe que ha recibido todas las piezas y si el volumen de suministro descrito está completo (véase “Volumen de suministro”).
3. Compruebe si el producto y todas las piezas se encuentran en buen estado.

Si detecta algún daño o defecto, no utilice el producto, sino que proceda como se describe en el capítulo “Garantía”.

● **Instalación**

NOTA

- ▶ Antes de la instalación:
 - Elabore un plano de su jardín para planificarlo mejor.
 - Retire la regla de la caja.

Herramientas y accesorios necesarios (no incluidos)

- Lápiz
- Cinta métrica
- 2 tornillos (diámetro de la cabeza del tornillo: 7–10 mm)
- 2 tacos
- Perforar
- Destornillador con punta en cruz
- Alicates pelacables
- Martillo

● **Montaje del adaptador de red**

⚠ ¡ADVERTENCIA!

- ▶ El contacto con cables eléctricos conlleva riesgo de descarga eléctrica e incendio. El contacto con una línea de gas conlleva riesgo de explosión. Dañar una línea de agua conlleva riesgo de daños materiales y descarga eléctrica. Asegúrese de no dañar ninguna línea de alimentación al realizar los agujeros. Utilice dispositivos de búsqueda apropiados para localizar líneas de suministro o consulte un plano de instalación para orientarse.

NOTA

- ▶ No coloque el adaptador de red [15] en el suelo.

NOTA

- ▶ Monte el adaptador de red [15] a una altura inaccesible para los niños. Recomendamos una altura de 160 cm.
- ▶ Evite que se formen nudos en los cables del adaptador de red [15].

1. Marque dos orificios de perforación en la pared con un lápiz.
2. Taladre dos orificios con una broca adecuada.
3. Inserte un taco en los orificios de perforación.
4. Monte el adaptador de red [15] en la pared con dos tornillos adecuados.

● **Montaje de la estación de carga**

NOTA

- ▶ La estación de carga [22] consta de la unidad de carga [23] y la placa base [26].

Fig. B, C

1. Inserte las dos espigas de la unidad de carga [23] en la placa base [26].
2. Presione la unidad de carga [23] hacia abajo para que quede bien fijada en la placa base [26].
3. Fije la unidad de carga [23] desde abajo a la placa base [26] con cuatro tornillos [18].

● **Colocación de la estación de carga**

Fig. D, E

- Recomendamos cubrir la estación de carga [22] para evitar daños causados por las inclemencias meteorológicas.
- Asegúrese de que la estación de carga [22] esté colocada correctamente. En caso contrario, el producto no podrá acoplarse correctamente a la estación de carga.

- Deje suficiente espacio alrededor de la estación de carga **22**. Tenga en cuenta las siguientes distancias mínimas:
 - Delante: 2 m (el producto necesita una distancia libre de 1,6 m delante de la estación de carga **22** cuando vuelve para cargarse.)
 - Detrás: 1 m (si se coloca junto al borde del césped, lejos de una esquina, fig. D) o 30 cm (si se coloca en una esquina, fig. E)
 - Entre la ranura **30** y el borde del césped: 30 cm
 - Entre el estribo de protección **16** y otros objetos: ≥ 1 m
- Inclinación máxima permitida de la estación de carga **22**:
 - Hacia adelante: 2 cm
 - Hacia atrás: 8 cm
- Antes de fijar la estación de carga **22**:
 - Tienda el cable delimitador **11** (véase “Tendido del cable delimitador”).
 - Conecte el cable delimitador **11** a la estación de carga **22** (véase “Conexión del cable delimitador a la estación de carga”).
- No coloque el adaptador de red **15** cerca de la estación de carga **22** y no guarde allí el cable delimitador **11** sobrante.
- Mantenga una distancia adecuada con respecto a estanques, piscinas y escalones.
- Asegúrese de que la placa base **26** no se pueda doblar.
- El método para fijar la estación de carga **22** se describe en el capítulo “Fijación de la estación de carga”.
- Tenga en cuenta las marcas en la placa base **26** relativas al área delimitada por el cable delimitador **11**.

Marca	Significado
IN	Dentro del área delimitada por el cable delimitador 11

Marca	Significado
OUT	Fuera del área delimitada por el cable delimitador 11

- Coloque la estación de carga **22** sobre una superficie estable, plana y lisa, cerca de una toma de corriente adecuada, junto al borde del césped (fig. D) o en una esquina del césped (fig. E).

● Tendido del cable delimitador

⚠ ¡ATENCIÓN! ¡Riesgo de daños en el producto y daños materiales!

- ▶ El producto se aleja unos 20–30 cm del cable delimitador **11** antes de dar la vuelta y buscar una nueva ruta. Tienda el cable delimitador de forma adecuada para evitar daños.

NOTA

- ▶ El producto detecta la superficie del césped y encuentra la estación de carga **22** mediante el cable delimitador **11**.
- ▶ Puede colocar el cable delimitador **11** por encima o por debajo del suelo. Recomendamos tender el cable delimitador por encima del suelo y utilizar el producto varias veces para poder realizar ajustes de forma sencilla.
- ▶ El producto funciona correctamente con un cable delimitador **11** de hasta 150 m de longitud. No alargue el cable delimitador.
- ▶ Delimite la superficie de césped como una única superficie cerrada.
- ▶ El producto detecta tramos paralelos del cable delimitador **11** con una distancia mínima de 10 cm como obstáculos y los evita.

NOTA

- ▶ El producto no reconoce como obstáculo los tramos paralelos del cable delimitador [11] con una distancia mínima de 5 cm y los recorre.
- ▶ Evite colocar esquinas con un ángulo de 90°. En su lugar, coloque 2 esquinas adyacentes con un ángulo de 135° cada una y una distancia mínima de 20 cm entre ellas.
- ▶ El producto detecta obstáculos inmóviles y fijos con una altura mínima de 10 cm (p. ej., muros, muebles de jardín, etc.) y los rodea tras entrar en contacto con ellos.
- ▶ A fin de proteger las zonas sensibles alrededor del césped (p. ej., parterres), mantenga una distancia mínima de 30 cm entre el cable delimitador [11] y dichas zonas.
- ▶ Mantenga una distancia mínima de 1 m entre los obstáculos delimitados. Delimite los obstáculos adyacentes en los que no pueda mantener esta distancia mínima como un gran obstáculo.
- ▶ Coloque el cable delimitador [11] de manera que no se cruce consigo mismo. Evite que se formen nudos en el cable delimitador. En caso contrario, pueden producirse fallos y averías durante el funcionamiento.
- ▶ Mantenga las siguientes distancias:
 - En relación con paredes de la casa que puedan causar averías eléctricas (p. ej., superficies metálicas, cajas de distribución, instalaciones fotovoltaicas): 2 m
 - Entre dos curvas: 1 m
- ▶ En la zona de entrada de la estación de carga [22], el cable delimitador [11] debe colocarse en línea recta en una longitud mínima de 2 m.

NOTA

- ▶ Detrás de la estación de carga [22], el cable delimitador [11] debe colocarse en línea recta en una longitud mínima de 1 m.
- ▶ Deje el cable delimitador [11] 0,5–1 m más largo de lo necesario para que le sobre algo de cable para hacer correcciones.
- ▶ Antes de tender el cable delimitador [11]: Tenga en cuenta las instrucciones del capítulo “Obstáculos”.

Sobre el suelo

1. Marque el césped con los ganchos [12]. Mantenga una distancia máxima de 1 m entre cada gancho. Si el suelo es irregular, utilice varios ganchos.
2. Fije el cable delimitador [11] a los ganchos [12].
3. Clave los ganchos [12] en el suelo con un martillo.

Bajo tierra

- Entierre el cable delimitador [11] en el suelo (a una profundidad máxima de 5 cm).

● Obstáculos



Árboles

⚠ ¡ATENCIÓN! ¡Riesgo de daños en el producto!





- ▶ Aunque el producto reconoce los árboles como un obstáculo normal, las raíces salientes pueden dañar la parte inferior del producto, especialmente las cuchillas [21].
- Utilice el cable delimitador [11] para delimitar los árboles. Mantenga una distancia mínima de 30 cm.

Piedras

¡ATENCIÓN! ¡Riesgo de daños en el producto!

- ▶ Retire las piedras pequeñas (altura ≤ 10 cm) del césped. Las piedras pequeñas pueden dañar el producto, especialmente las cuchillas .
- Aunque el producto reconoce las piedras más grandes (altura ≥ 10 cm) como un obstáculo normal, recomendamos delimitarlas con el cable delimitador . Mantenga una distancia mínima de 30 cm.

Inclinación/pendientes

- El producto puede subir inclinaciones o pendientes de hasta 25° (47 %).
- A una distancia de 30 cm del cable delimitador , una inclinación no debe superar los 19° (35 %).
- A una distancia de 40 cm del cable delimitador , una pendiente no debe superar los 10° (17 %).
- En inclinaciones: Mantenga una distancia mínima de 30 cm entre el cable delimitador  y cualquier obstáculo.
- En pendientes: Mantenga una distancia mínima de 40 cm entre el cable delimitador  y cualquier obstáculo.

Agua

¡ATENCIÓN! ¡Riesgo de daños en el producto!



- ▶ Proteja el producto para que no entre en contacto con el agua. En caso contrario, los componentes electrónicos podrían resultar dañados.

- Utilice el cable delimitador  para delimitar zonas con presencia de agua. Mantenga las siguientes distancias mínimas:
 - Con respecto a muros pequeños: 35 cm
 - Con respecto a superficies de agua abiertas: 70 cm
 - Con respecto a una ducha/grifo: 30 cm

Senderos/caminos

- El producto puede cruzar sin problemas senderos y caminos a nivel del suelo.
- En caso de diferencias de altura entre la zona de césped y los caminos/senderos: Utilice el cable delimitador  para delimitar los caminos/senderos. Mantenga una distancia mínima de 30 cm.
- Mantenga una distancia mínima de 35 cm con respecto a los bordillos.
- Mantenga una distancia mínima de 5 cm con respecto a las aceras/bordes de césped.

Pasillos estrechos

- Los pasillos estrechos en la superficie de césped delimitada deben tener las siguientes dimensiones:
 - Ancho: mín. 1,2 m (distancia del cable delimitador )
 - Longitud: máx. 8 m
- El producto se desplaza aprox. 20–30 cm por encima del cable delimitador  a ambos lados del pasillo.

● Conexión del cable delimitador a la estación de carga

NOTA

- ▶ Asegúrese de que los extremos sobresalientes del cable delimitador **11** no se toquen entre sí. En caso contrario, pueden producirse fallos y averías durante el funcionamiento.

Fig. F, G

1. Retire aprox. 10–15 mm del aislamiento de ambos extremos del cable delimitador **11** con unos alicates pelacables.
2. Pase un extremo del cable delimitador **11** por la ranura **30** situada en la parte inferior de la placa base **26**. Conecte este extremo del cable delimitador al terminal izquierdo (+) del terminal de lustre **19**.
Los terminales naranjas del terminal de lustre deben quedar orientados hacia arriba.
3. Conecte el otro extremo del cable delimitador **11** al terminal derecho (-) del terminal de lustres **19**.
4. Retire la tapa **28** de la parte posterior de la unidad de carga **23**.
5. Enchufe el terminal de lustres **19** en los casquillos de la parte posterior de la unidad de carga **23**.
6. Vuelva a colocar la tapa **28**.
7. Conecte el cable de carga **27** al cable del adaptador de red **15**.
8. Conecte el enchufe del adaptador de red **15** a una toma de corriente.
El LED **29** de la unidad de carga **23** se ilumina en verde cuando el cable delimitador **11** se ha conectado correctamente.
Si el LED parpadea en verde, el cable delimitador está dañado o no está conectado.

● Fijación de la estación de carga/estribo de protección

NOTA

- ▶ El indicador **25** de la placa base **26** debe colocarse dentro del área delimitada por el cable delimitador **11**.

Fig. H

1. Coloque el estribo de protección **16** en el lado derecho de la placa base **26**.
2. Alinee los orificios roscados del estribo de protección **16** con los orificios roscados situados junto a la marca **IN** y el centro de la placa base **26**.
3. Fije la placa base **26** al suelo con 6 tornillos **13** (2 de los 6 tornillos fijan el estribo de protección **16** a la placa base). Atornille los tornillos al suelo con la llave de hexágono interior **14**.

● Preparación

● Ajuste de la altura de corte

NOTA

- ▶ **Cuidado del césped:** El corte regular del césped estimula la formación de hojas en el césped y, al mismo tiempo, garantiza la eliminación de malas hierbas. Por lo tanto, el césped se vuelve más denso después de cada corte y se convierte en un césped uniforme y resistente. El primer corte se realiza en abril cuando la altura de crecimiento asciende a 70–80 mm. Durante la temporada principal de crecimiento, el césped debe cortarse al menos una vez a la semana.
- ▶ Elija una altura de corte elevada para los primeros cortes de la temporada.
- ▶ Si la hierba mide más de 40 mm, recomendamos cortar el césped previamente con otro cortacésped.

NOTA

- ▶ Puede ajustar una altura de corte de 20–60 mm.

- Ajuste el regulador de altura de corte **8** a la altura de corte deseada.

● Insertar/quitar el paquete de baterías

⚠ ¡ADVERTENCIA! ¡Riesgo de lesión por puesta en marcha involuntaria!

- ▶ Inserte el paquete de baterías **33** solo si el producto está completamente operativo.

Fig. 1

Inserción

1. Abra la tapa del compartimento de la batería **7** situada en la empuñadura **31**.
2. Deslice el paquete de baterías **33** a lo largo del rail guía en el compartimento de la batería **32**. El paquete de baterías encaja de forma audible.
3. Cierre la tapa del compartimento de la batería **7**.

Retirar

1. Si el producto está en funcionamiento: Pulse **STOP** **9**.
2. Apague el producto (véase “Encendido/apagado”).
3. Abra la tapa del compartimento de la batería **7** situada en la empuñadura **31**.
4. Mantenga pulsado el botón de liberación **34** y extraiga el paquete de baterías **33**.
5. Cierre la tapa del compartimento de la batería **7**.

● Cargar el paquete de baterías

⚠ ¡ADVERTENCIA! ¡Riesgo de lesiones personales y daños materiales debido al uso indebido del paquete de baterías!

- ▶ En caso de utilizarse un cargador independiente (no incluido):
 - Siga las indicaciones de seguridad y notas de carga, así como el uso correcto que figuran en el manual de instrucciones de su cargador de la serie **X 20 V TEAM**.
 - En el manual de instrucciones aparte podrá encontrar una descripción detallada del proceso de carga y más información.

NOTA

- ▶ Si la duración de funcionamiento se reduce considerablemente a pesar de que el paquete de baterías **33** esté totalmente cargado: Reemplace el paquete de baterías. Encontrará una lista de paquetes de baterías adecuados en el capítulo “Datos técnicos”.
- ▶ El producto vuelve automáticamente a la estación de carga **22** cuando el estado de carga equivale a ≤ 20 %.

- Antes del primer uso: Inserte el paquete de baterías **33** en el producto (véase “Insertar/quitar el paquete de baterías”).
- Coloque el producto sobre la estación de carga **22**. Asegúrese de que los contactos de carga de la parte posterior del producto estén en contacto con los conectores de carga **24**.

- El LED **29** muestra el estado de carga:



Verde	Rojo	Significado
—	Se ilumina	Carga
Se ilumina	—	Carga completa

- Una vez que el paquete de baterías **33** esté completamente cargado, el producto pasará al modo Espera.



● Comprobación del estado de carga en el producto

NOTA

- ▶ Puede comprobar el estado de carga sin desbloquear la pantalla **10**. El estado de carga puede consultarse con facilidad cuando la pantalla está desbloqueada.

- El estado de carga se indica mediante el símbolo de batería situado en la parte superior derecha de la pantalla **10**.
- Desbloquear la pantalla **10**: Introduzca su PIN de 4 dígitos (véase “PIN de 4 dígitos” y “Primer encendido”).
- Para continuar una actividad interrumpida anteriormente: Pulse  / .



● Comprobación del estado de carga en el paquete de baterías

- El estado de carga se indica mediante el encendido de las lámparas LED correspondientes situadas junto al botón  del paquete de baterías **33**.
- Pulse  en el paquete de baterías **33**.

Color	Significado
Rojo, naranja, verde	Carga completa
Rojo, naranja	Carga parcial
Rojo	Debe cargarse

- Cargue el paquete de baterías **33** solo si el LED rojo del paquete de baterías está encendido.

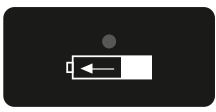
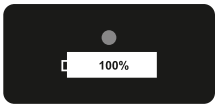
● Símbolos en la estación de carga

Símbolo	Significado
	Si el LED 29 se ilumina en rojo, el paquete de baterías 33 se está cargando.
	Si el LED 29 se ilumina en verde, el paquete de baterías 33 está totalmente cargado.
	Si el LED 29 parpadea en verde, el cable delimitador 11 está dañado o no está conectado.

● Puesta en marcha

● Funciones de teclas

Tecla	Número PIN	Función
1	—	<input type="checkbox"/> Encendido/apagado <input type="checkbox"/> Iniciar el funcionamiento manual
2	1	<input type="checkbox"/> Pulse ese botón en modo Espera para devolver el producto a la estación de carga 22 . <input type="checkbox"/> Introducir PIN de 4 dígitos
3	—	<input type="checkbox"/> Volver al punto anterior del menú <input type="checkbox"/> Cancelar la siguiente tarea
4	2	<input type="checkbox"/> Mover la selección/el puntero hacia arriba en la interfaz del menú <input type="checkbox"/> Aumentar los dígitos al ajustar los parámetros <input type="checkbox"/> Introducir PIN de 4 dígitos
5	3	<input type="checkbox"/> Mover la selección/el puntero hacia abajo en la interfaz del menú <input type="checkbox"/> Reducir los dígitos al ajustar los parámetros <input type="checkbox"/> Introducir PIN de 4 dígitos
6	4	<input type="checkbox"/> Confirmar ajuste <input type="checkbox"/> Acceder al campo de introducción del PIN tras finalizar un estado de error <input type="checkbox"/> Acceder al siguiente menú/submenú <input type="checkbox"/> Introducir PIN de 4 dígitos
9	—	<input type="checkbox"/> Detener el producto de inmediato <input type="checkbox"/> Si la introducción es incorrecta, pulse este botón y vuelva a ajustar el valor/parámetro.

● PIN de 4 dígitos

NOTA





- ▶ Se necesita un PIN de 4 dígitos para desbloquear la pantalla [10](#).
- ▶ Introduzca el PIN con los botones correspondientes (véase “Funciones de teclas”).

- Elija un PIN de 4 dígitos compuesto por números del 1 al 4. No es necesario utilizar todos los dígitos (p. ej., 2442 o 3132 son opciones válidas).
- Anote el PIN.
- Guarde el PIN en un lugar seguro, fuera del alcance de personas no autorizadas.

● Primer encendido

NOTA





- Configure la fecha y la hora correctas para que la programación funcione correctamente.

1. Mantenga pulsado  **1** durante aprox. 3 segundos hasta que se ilumine la pantalla **10**.
2. Seleccione el idioma deseado pulsando  **4** o  **5**.
3. Pulse **OK** **6** para confirmar.
4. Ajuste la fecha y la hora pulsando  **4** o  **5**. Pase al siguiente dígito pulsando **OK** **6**.
5. Pulse **OK** **6** para confirmar.
6. Introduzca su PIN de 4 dígitos (véase “PIN de 4 dígitos”).
7. Pulse **OK** **6** para acceder al menú principal. El producto está en modo de espera en ese momento.

● Ajustar el horario



NOTA

- Puede configurar un horario para un solo día de la semana o para varios días de la semana.
- Puede configurar hasta 2 horarios por día de la semana.





1. Desbloquear la pantalla **10**: Introduzca su PIN de 4 dígitos.
2. Pulse **OK** **6** para acceder al menú principal.
3. Seleccione un **horario** pulsando  **4** o  **5**.
4. Seleccione el día de la semana deseada pulsando  **4** o  **5**.

Pantalla	Día de la semana
Lu	Lunes
Ma	Martes
Mi	Miércoles

Pantalla	Día de la semana
Ju	Jueves
Vi	Viernes
Sá	Sábado
Do	Domingo

5. Pulse **OK** **6** para confirmar.
6. Seleccione la hora de inicio y la hora de finalización pulsando  **4** o  **5**. Pase al siguiente dígito pulsando **OK** **6**.
7. Pulse **OK** **6** para confirmar.
8. Opcional: Configure un segundo horario para el mismo día de la semana como se ha descrito anteriormente. Si no desea configurar un segundo horario: Pulse  **3** para volver a la selección del día de la semana o al menú principal.
9. Repita los pasos 4–8 para ajustar un horario para otros días de la semana.

● Borrado de horario

1. Desbloquear la pantalla **10**: Introduzca su PIN de 4 dígitos.
2. Pulse **OK** **6** para acceder al menú principal.
3. Seleccione un **horario** pulsando  **4** o  **5**.
4. Seleccione **Todos** (arriba a la izquierda) pulsando  **4** o  **5**.
5. Mantenga pulsado  **3** para borrar todo el horario de la semana.

● Ajuste del tiempo de trabajo

NOTA

- El tiempo de trabajo estándar asciende a 8 horas. El producto no funciona de forma continua durante este tiempo. Se repite un ciclo durante el horario. Este ciclo consta de 2 fases:
 - Tiempo de corte
 - Tiempo de carga

NOTA

- ▶ El tiempo real de corte depende del tipo de césped, las condiciones de crecimiento, la humedad del aire y la planitud de la superficie del césped.
- ▶ Tiempo de corte con el paquete de batería completamente cargado [33]: 100 minutos (paquete de batería con 4 Ah de capacidad)
- ▶ Puede ajustar una extensión del tiempo de trabajo en caso de pausas por lluvia (véase “Desactivación/activación del sensor de lluvia”).

Tiempo de trabajo recomendado por día en función del tamaño de la superficie de césped

Superficie de césped	Tiempo de trabajo
50 m ²	1 h
150 m ²	2,5 h
200 m ²	3,5 h
350 m ²	6 h
400 m ²	7 h
500 m ²	9 h
600 m ²	10 h
750 m ²	12,5 h

1. Desbloquear la pantalla [10]: Introduzca su PIN de 4 dígitos.
2. Pulse **OK** [6] para acceder al menú principal.
3. Seleccione **Ajuste** pulsando **▲** [4] o **▼** [5].
4. Pulse **OK** [6] para confirmar.
5. Seleccione un **tiempo de trabajo** pulsando **▲** [4] o **▼** [5].
6. Pulse **OK** [6] para confirmar.
7. Seleccione el tiempo de trabajo deseado por día (en horas completas) **▲** [4] o **▼** [5].
8. Pulse **OK** [6] para confirmar.

9. Pulse **←** [3] para volver al menú principal.

● Ajuste de áreas secundarias

NOTA

- ▶ En jardines con muchos recovecos, puede mejorar el rendimiento de la superficie configurando puntos iniciales secundarios. Puede configurar 5 puntos iniciales adicionales a lo largo del cable delimitador [11]. De este modo, el producto puede acceder a zonas de difícil acceso.
- ▶ Mida la distancia entre la estación de carga [22] y el punto inicial deseado a lo largo del cable delimitador [11] en sentido antihorario (es decir, partiendo del polo negativo (-) del terminal de lustres [19]).
- ▶ El producto recorre la distancia ajustada (1–500 m) a lo largo del cable delimitador [11] y comienza a cortar el césped en esta zona siguiendo el principio aleatorio o caótico.
- ▶ El producto se desplaza automáticamente a los puntos iniciales secundarios durante el tiempo de trabajo y de acuerdo con el horario.
- ▶ Ajuste la frecuencia en porcentaje para determinar la frecuencia con la que el producto comienza a trabajar directamente desde la estación de carga o desde los puntos iniciales correspondientes. La suma total de los puntos porcentuales para todos los puntos iniciales debe ser ≤ 100 %.

1. Desbloquear la pantalla [10]: Introduzca su PIN de 4 dígitos.
2. Pulse **OK** [6] para acceder al menú principal.
3. Seleccione **áreas secundarias** pulsando **▲** [4] o **▼** [5].

4. Pulse **OK** [6] para seleccionar un área secundaria.
5. Ajuste la distancia hasta el punto inicial (**distancia (dst) m**) pulsando **▲** [4] o **▼** [5].
6. Pulse **OK** [6] para confirmar.
7. Ajuste la frecuencia en porcentaje (**porcentaje (pzt) %**) pulsando **▲** [4] o **▼** [5].
8. Pulse **OK** [6] para confirmar. Tras la confirmación, volverá automáticamente a la vista general de las áreas secundarias.
9. Repita los pasos 4–8 para configurar otras áreas secundarias.
10. Pulse **OK** [6] para confirmar.
11. Pulse **←** [3] para volver al menú principal.

● Modo zona (corte selectivo)

NOTA

- ▶ Esta función permite cortar zonas específicas del césped que, de otro modo, quedarían ocultas por muebles, juguetes, etc.
- ▶ El producto corta el césped en espiral hacia la izquierda. Después de cortar el césped en un radio de 1 m o durante 3,5 minutos, el producto pasa al modo de corte automático (principio aleatorio o caótico).

1. Coloque el producto en la zona deseada del césped.
2. Desbloquear la pantalla [10]: Introduzca su PIN de 4 dígitos.
3. Pulse **OK** [6] para acceder al menú principal.
4. Seleccione **Modo zona** pulsando **▲** [4] o **▼** [5].
5. Pulse **OK** [6] para empezar el corte selectivo del césped.

● Desactivación/activación del sensor de lluvia

⚠ ¡ATENCIÓN! ¡Peligro de cortocircuito!

- ▶ No utilice el producto en caso de tormenta. Desconecte la estación de carga [22] del suministro de corriente.

NOTA

- ▶ Si el sensor de lluvia está activado, el producto vuelve a la estación de carga [22] cuando llueve.
- ▶ El sensor de lluvia viene activado de fábrica.

1. Desbloquear la pantalla [10]: Introduzca su PIN de 4 dígitos.
2. Pulse **OK** [6] para acceder al menú principal.
3. Seleccione **Ajuste** pulsando **▲** [4] o **▼** [5].
4. Pulse **OK** [6] para confirmar.
5. Seleccione **Modo lluvia** pulsando **▲** [4] o **▼** [5].
6. Pulse **OK** [6] para confirmar.
7. **Desactivar:**
 - Seleccione **Desactivar** pulsando **▲** [4] o **▼** [5].
 - Pulse **OK** [6] para confirmar.
- Activar:**
 - Seleccione **Activar** pulsando **▲** [4] o **▼** [5].
 - Pulse **OK** [6] para confirmar.
 - Seleccione un tiempo en minutos para que el producto reanude su funcionamiento después de la lluvia pulsando **▲** [4] o **▼** [5].
 - Pulse **OK** [6] para confirmar.
 - Seleccione si el producto debe recuperar el tiempo de trabajo perdido debido a la lluvia pulsando **▲** [4] o **▼** [5].
 - Pulse **OK** [6] para confirmar.
8. Pulse **←** [3] para volver al menú principal.

● Aplicación PARKSIDE

NOTA

- ▶ Con la aplicación **PARKSIDE**, puede supervisar el producto y controlar determinadas funciones. Las funciones pueden modificarse con actualizaciones de la aplicación y del firmware.
- ▶ Encontrará información detallada sobre las funciones de la aplicación **PARKSIDE** en la descripción de la aplicación en la App Store® o Google Play™.
- ▶ El producto se comunica con la aplicación **PARKSIDE** a través de Bluetooth®.

● Requisitos

Para encontrar el producto en la aplicación **PARKSIDE**, deben cumplirse los siguientes requisitos:

- La aplicación **PARKSIDE** está instalada en su smartphone y el Bluetooth® está activado. Este código QR permite descargar directamente la aplicación **PARKSIDE**.

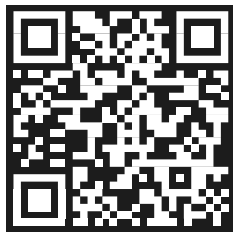

- El producto no se ha conectado previamente a otro smartphone. En caso contrario, deberá desactivar dicha conexión. El producto solo puede conectarse a un smartphone.
- La función WiFi del producto debe estar activada (véase “Activación de WiFi en el producto”).

● Activación de WiFi en el producto

NOTA

- ▶ La función WiFi viene desactivada de fábrica.

1. Desbloquear la pantalla [10]: Introduzca su PIN de 4 dígitos.
2. Pulse **OK** [6] para acceder al menú principal.
3. Seleccione **Ajuste** pulsando **▲** [4] o **▼** [5].
4. Pulse **OK** [6] para confirmar.
5. Seleccione **Ajuste de WiFi** pulsando **▲** [4] o **▼** [5].
6. Pulse **OK** [6] para confirmar.
7. Pulse **←** [3] para volver al menú principal.

● Conectar el producto a la aplicación PARKSIDE

1. Active el Bluetooth® de su smartphone.
2. Abra la aplicación **PARKSIDE**.
3. Pulse **Tus herramientas**.
El producto se muestra en la lista. Establezca la conexión con el producto en un plazo de 1 minuto seleccionándolo en la lista.
Si el producto no aparece en la lista, apáguelo y vuelva a encenderlo (véase “Encendido/apagado”) y repita los pasos anteriores.

● Supervisar y controlar el producto

1. Pulse **Tus herramientas**.
2. Seleccione el producto de la lista. Se muestra la página Vista general del producto.
3. Seleccione el ajuste deseado en la página Vista general.
 - Si tiene alguna pregunta sobre los ajustes: Pulse **?**. Se muestra una

ventana de diálogo con la descripción del ajuste correspondiente.

● Retirada del producto de la aplicación PARKSIDE

NOTA

- ▶ Si elimina el producto de la aplicación **PARKSIDE**, se borrarán los datos correspondientes.

1. Pulse **Tus herramientas**.
2. Deslice el campo del producto de derecha a izquierda.

● Configuración

NOTA

- ▶ Algunos de los ajustes se describen en los capítulos “Puesta en marcha” y “Aplicación PARKSIDE”.

● Vista general del menú

Menú principal	Submenú nivel 1	Submenú nivel 2	
Modo zona	—	—	
Ajuste	Idioma	—	
	Fecha y hora	—	
	Modo lluvia	—	
	Tiempo de trabajo	—	
	Ajuste de WiFi	—	
	Modificar PIN	—	
	Información		Protocolo de errores
			Protocolo de trabajo
			Información del dispositivo
	Restaurar valores por defecto	—	
	Comprobación de la versión	—	
Horario	—	—	
Áreas secundarias	—	—	

3. Confirme la ventana de diálogo.

● Política de privacidad

1. Pulse **Más**.
2. Desplácese hacia abajo hasta la sección **Aviso legal**.
3. Pulse **Política de privacidad**.

● Indicación sobre la protección de datos

- El usuario final es responsable de borrar los datos de los dispositivos antiguos que se vayan a desechar.

● Idioma

1. Desbloquear la pantalla **10**: Introduzca su PIN de 4 dígitos.
2. Pulse **OK** **6** para acceder al menú principal.
3. Seleccione **Ajuste** pulsando **▲** **4** o **▼** **5**.
4. Pulse **OK** **6** para confirmar.
5. Seleccione **Idioma** pulsando **▲** **4** o **▼** **5**.
6. Pulse **OK** **6** para confirmar.
7. Seleccione el idioma deseado pulsando **▲** **4** o **▼** **5**.
8. Pulse **OK** **6** para confirmar.
9. Pulse **←** **3** para volver al menú principal.

● Fecha y hora

NOTA

- ▶ Se debe ajustar correctamente la fecha y la hora para garantizar el correcto funcionamiento de los ajustes del tiempo de trabajo y el horario.

1. Desbloquear la pantalla **10**: Introduzca su PIN de 4 dígitos.
2. Pulse **OK** **6** para acceder al menú principal.
3. Seleccione **Ajuste** pulsando **▲** **4** o **▼** **5**.
4. Pulse **OK** **6** para confirmar.
5. Seleccione **Fecha y hora** pulsando **▲** **4** o **▼** **5**.
6. Pulse **OK** **6** para confirmar.
7. Ajuste la fecha y la hora pulsando **▲** **4** o **▼** **5**. Pase al siguiente dígito pulsando **OK** **6**.
8. Pulse **OK** **6** para confirmar.
9. Pulse **←** **3** para volver al menú principal.

● Modificar PIN





NOTA

- ▶ Si el producto está conectado a la aplicación **PARKSIDE**, puede ver su PIN en la aplicación.

1. Desbloquear la pantalla **10**: Introduzca su PIN de 4 dígitos.
2. Pulse **OK** **6** para acceder al menú principal.
3. Seleccione **Ajuste** pulsando **▲** **4** o **▼** **5**.
4. Pulse **OK** **6** para confirmar.
5. Seleccione **Modificar PIN** pulsando **▲** **4** o **▼** **5**.
6. Pulse **OK** **6** para confirmar.
7. Introduzca el PIN antiguo.
Si ha introducido un PIN incorrecto:
 - Pulse **←** **3**.
 - Vuelva a introducir el PIN antiguo.
8. Introduzca un nuevo PIN de 4 dígitos.
9. Confirme el nuevo PIN introduciéndolo de nuevo. La pantalla **10** muestra **Correcto**.
Si la pantalla **10** no muestra **Correcto**, significa que no ha introducido el nuevo PIN correcto. Proceda como sigue:
 - Pulse **←** **3**.
 - Vuelva a introducir el PIN antiguo.
 - Introduzca un nuevo PIN de 4 dígitos.
 - Confirme el nuevo PIN introduciéndolo de nuevo.
10. Tras cambiar correctamente el PIN: Pulse **←** **3** para volver al menú principal.

● Visualización del protocolo de errores/trabajo y la información del dispositivo





1. Desbloquear la pantalla **10**: Introduzca su PIN de 4 dígitos.
2. Pulse **OK** **6** para acceder al menú principal.
3. Seleccione **Ajuste** pulsando **▲** **4** o **▼** **5**.
4. Pulse **OK** **6** para confirmar.

5. Seleccione **Información** pulsando  **4** o  **5**.
6. Pulse **OK** **6** para confirmar.
7. Seleccione **Protocolo de errores, Protocolo de trabajo o Información del dispositivo** pulsando  **4** o  **5**.
8. Pulse **OK** **6** para confirmar. La pantalla **10** muestra los datos correspondientes.
9. Pulse  **3** para volver al menú principal.

● Restablecer a los ajustes de fábrica

NOTA





- ▶ Esta función no borra los datos asociados en su smartphone. Debe eliminar el producto de la aplicación **PARKSIDE** para borrar los datos asociados en su smartphone (véase “Retirada del producto de la aplicación PARKSIDE”).

1. Desbloquear la pantalla **10**: Introduzca su PIN de 4 dígitos.
2. Pulse **OK** **6** para acceder al menú principal.
3. Seleccione **Ajuste** pulsando  **4** o  **5**.
4. Pulse **OK** **6** para confirmar.
5. Seleccione **Ajuste de fábrica** pulsando  **4** o  **5**.
6. Pulse **OK** **6** para confirmar.
7. Pulse  **3** para volver al menú principal. El producto se apaga y se restablecen los ajustes de fábrica.

● Comprobación/actualización del firmware

NOTA

- ▶ Si se desea actualizar el firmware, el producto debe estar conectado a la aplicación **PARKSIDE** (véase “Aplicación PARKSIDE”).

1. Desbloquear la pantalla **10**: Introduzca su PIN de 4 dígitos.
2. Pulse **OK** **6** para acceder al menú principal.
3. Seleccione **Ajuste** pulsando  **4** o  **5**.
4. Pulse **OK** **6** para confirmar.
5. Seleccione **Comprobación de la versión** pulsando  **4** o  **5**.
6. Pulse **OK** **6** para confirmar. El sistema comprueba si se dispone de una versión más reciente del firmware. En ese caso, la última versión se descarga e instala automáticamente.
7. Pulse  **3** para volver al menú principal.

● Funcionamiento

● Encendido/apagado

Encendido

1. Mantenga pulsado  **1** durante aprox. 3 segundos hasta que se ilumine la pantalla **10**.
2. Introduzca su PIN de 4 dígitos (véase “PIN de 4 dígitos”).
Si ha introducido un PIN incorrecto:
 - Espere aprox. 3 segundos o pulse **OK** **6** y vuelva a introducir el PIN.
 - Si introduce 3 veces un PIN incorrecto, la pantalla **10** se bloquea durante 15 segundos.
 - Cada vez que introduzca un PIN incorrecto, el tiempo de bloqueo se duplicará.
3. Pulse **OK** **6** para acceder al menú principal. El producto está en modo de espera en ese momento.

Apagado

- Mantenga pulsado  **1** durante aprox. 3 segundos.
- El producto se detiene si:
 - Pulse **STOP** **9**,
 - Pierde la señal del cable delimitador **11** y no la vuelve a recibir en un plazo de 9 segundos,

- Se desplaza más allá del cable delimitador [11] durante el funcionamiento,
- Se eleva.

● Instrucciones de trabajo

⚠ ¡ATENCIÓN! ¡Peligro de cortocircuito!

- ▶ No utilice el producto en caso de tormenta. Desconecte la estación de carga [22] del suministro de corriente.

- Tenga en cuenta las normas sobre la protección acústica y otras disposiciones locales.
- No utilice el producto bajo la lluvia.
- Para obtener un resultado óptimo, la hierba que se va a cortar no debe superar los 40 mm de altura. Si la hierba es más alta, pueden surgir problemas durante el funcionamiento.
- No es necesario iniciar el producto manualmente cuando se encuentra en la estación de carga [22]. El producto se pone en marcha automáticamente según el horario (véase “Ajustar el horario”).
- La estación de carga [22] debe estar conectada a la fuente de alimentación cuando el producto está en funcionamiento. Si el LED [29] no se enciende, la fuente de alimentación está interrumpida.
- Si pone en marcha el producto fuera del periodo de un horario configurado, el producto funcionará según el tiempo de trabajo configurado (véase “Ajuste del tiempo de trabajo”).
- Si el producto está configurado para comenzar a funcionar lejos de la estación de carga [22] (véase “Ajuste de áreas secundarias”), el estado de carga del paquete de baterías [33] debe ser > 20 %. El producto regresa automáticamente a la estación de carga cuando el estado de carga es ≤ 20 %.

- Si el producto está configurado para comenzar a trabajar directamente desde la estación de carga [22], solo se pondrá en marcha cuando el paquete de baterías [33] esté totalmente cargado.
- Dependiendo de las características del césped (altura, densidad), el producto adapta automáticamente la velocidad de corte para obtener un resultado óptimo.
- El producto funciona según el principio aleatorio o caótico. Utilice el producto con regularidad para mantener el césped uniforme.
- Antes de cada uso: Compruebe si hay animales salvajes, piedras u otros obstáculos en el césped y ahuyéntelos o retírelos.
- Después de cada uso: Limpie el producto (véase “Limpieza”).

● Interrumpir/continuar manualmente el funcionamiento

Interrumpir

- Detener el producto durante el funcionamiento: Pulse **STOP** [9]. El producto sigue encendido, pero las cuchillas [20] dejan de girar.

Continuar

1. Pulse **OK** [6].
2. Desbloquear la pantalla [10]: Introduzca su PIN de 4 dígitos.
3. Pulse  [1]. El producto se pone en marcha según el ciclo de trabajo ajustado o continúa el trabajo interrumpido anteriormente.

● Cortar el césped según el horario o manualmente

NOTA

- ▶ El producto dispone de 2 modos de funcionamiento:
 - Cortar el césped según el horario (véase “Ajustar el horario”)
 - Cortar el césped manualmente (fuera del tiempo de un horario)
- ▶ Si pulsa **STOP** [9], se le pedirá que introduzca su PIN de 4 dígitos. Tras introducir el PIN correcto, el producto pasará al modo Espera. El producto no continuará trabajando hasta que se alcance la siguiente hora de inicio programada y se cumplan las condiciones de inicio, o hasta que usted comience a cortar el césped manualmente.

En función del horario

- El producto debe estar en modo Espera (véase “Encendido/apagado”).
- El producto comenzará a funcionar automáticamente cuando se cumplan las condiciones de inicio (p. ej., estado de carga, hora de inicio, ausencia de lluvia).
- No pulse  [1] en este modo. En caso contrario, el producto pasa al modo manual.

● Mensajes de estado/error en la pantalla

Mensaje	Explicación/acción necesaria
Standby(S)	El producto está en modo Espera. Sin mensajes de error.
Introducir PIN	Solicitud de introducción del PIN de 4 dígitos
Proceso de carga	El paquete de baterías [33] carga.
Corte automático del césped	El producto corta el césped automáticamente.

Manual

1. Desbloquear la pantalla [10]: Introduzca su PIN de 4 dígitos.
2. Pulse **OK** [6].
3. Mantenga pulsado  [1] durante aprox. 1 segundo. El producto empieza a trabajar.

● Vuelta a la estación de carga

NOTA

- ▶ El producto regresa en sentido horario a lo largo del cable delimitador [11] hasta la estación de carga [22].

Automático

- El producto regresa automáticamente a la estación de carga [22] cuando se cumple al menos una de las siguientes condiciones:
 - El estado de carga del paquete de baterías [33] es $\leq 20\%$.
 - Se ha alcanzado el tiempo de trabajo diario ajustado (véase “Ajuste del tiempo de trabajo”).
 - El sensor de lluvia está activado y detecta lluvia (véase “Desactivación/activación del sensor de lluvia”).

Manual

- El producto debe estar en modo Espera (véase “Encendido/apagado”).
1. Pulse  [2].
 2. Pulse **OK** [6]. El producto vuelve a la estación de carga [22].

Mensaje	Explicación/acción necesaria
Corte	El producto corta el césped.
Modo zona	El producto corta una zona específica.
Corte del punto fijo finalizado	El producto ha finalizado el corte en modo zona.
Volver	El producto vuelve a la estación de carga 22 .
Desconectado	El producto se encuentra en modo pausa cuando se pulsa Pausa en la aplicación PARKSIDE .
Parada de emergencia	Se ha pulsado STOP 9 .
Recargar para el funcionamiento	El paquete de baterías 33 carga.
Actualización	Se debe actualizar el firmware/se está actualizando (véase “Comprobación/actualización del firmware”)
Actualmente está lloviendo, volver	Se ha activado el sensor de lluvia. El producto vuelve a la estación de carga 22 .
¿Continuar trabajando?	Sí: Pulse OK 6 . No: Pulse ← 3 .
Baja tensión de la batería	El estado de carga del paquete de baterías 33 no cumple los requisitos mínimos para comenzar a trabajar: 80 % para el corte automático 20 % para el modo zona (corte selectivo) Coloque el producto en la estación de carga 22 y espere a que finalice el proceso de carga o espere a que el producto regrese automáticamente a la estación de carga.
Sin señal del cable delimitador	Compruebe que el cable delimitador 11 esté correctamente conectado al terminal de lustre 19 (véase “Conexión del cable delimitador a la estación de carga”). Coloque el producto en el área delimitada por el cable delimitador 11 . Reinicie el producto apagándolo y volviéndolo a encender (véase “Encendido/apagado”). Compruebe el LED 29 de la estación de carga 22 . Si el LED parpadea en verde, el cable delimitador 11 está dañado o no está conectado correctamente. Si el LED 29 permanece encendido en verde, el cable delimitador 11 está conectado correctamente.
¡El cortacésped estaba bloqueado! Esperar...	Espere hasta que haya finalizado el proceso actual.
PIN incorrecto, inténtelo de nuevo	Solicitud para volver a introducir el PIN Consejo: Si el producto está conectado a la aplicación PARKSIDE , puede ver su PIN en la aplicación.

Mensaje	Explicación/acción necesaria
Cortacésped fuera	Coloque el producto en el área delimitada por el cable delimitador [11]. Reinicie el producto apagándolo y volviéndolo a encender (véase “Encendido/apagado”).
Pulse el botón de inicio para comenzar	Pulse  [1].
Fallo durante la actualización	Reinicie el producto apagándolo y volviéndolo a encender (véase “Encendido/apagado”). Vuelva a realizar el proceso de actualización (véase “Comprobación/actualización del firmware”).
FALLO	Consulte el protocolo de errores para obtener más información (véase “Visualización del protocolo de errores/trabajo y la información del dispositivo”).
Motor de corte bloqueado	Elimine el bloqueo (véase “Mantenimiento”) o póngase en contacto con nuestro centro atención al cliente (véase “Asistencia”).
Bloqueo del motor izquierdo	
Batería anómala	Reemplace el paquete de baterías [33].
Batería dañada	
Temperatura anómala de la batería	La temperatura del paquete de baterías [33] está fuera del rango normal. El proceso de carga se interrumpe. Cuando el paquete de baterías vuelva a alcanzar una temperatura normal, se reanudará el proceso de carga. En caso necesario, reinicie el producto apagándolo y volviéndolo a encender (véase “Encendido/apagado”). Como alternativa, interrumpa el proceso de carga. Espere hasta que el paquete de baterías [33] se haya enfriado.
Tensión de la batería demasiado elevada	La tensión del paquete de baterías [33] es demasiado elevada. Reemplace el paquete de baterías.
Batería demasiado caliente	La temperatura del paquete de baterías [33] es demasiado elevada. Espere hasta que el paquete de baterías [33] se haya enfriado.
Temperatura alta	Interrumpa el proceso de carga. Deje enfriar el producto.
Cortacésped levantado	Coloque el producto sobre sus ruedas.
Cortacésped inclinado	Coloque el producto sobre sus ruedas. Reinicie el producto apagándolo y volviéndolo a encender (véase “Encendido/apagado”).
El motor presenta una temperatura excesiva	Apague el producto (véase “Encendido/apagado”) y deje que se enfríe.
Error de hardware (0–5)	Reinicie el producto apagándolo y volviéndolo a encender (véase “Encendido/apagado”). Si el mensaje sigue apareciendo, póngase en contacto con nuestro centro de servicio (véase “Asistencia”).

Mensaje	Explicación/acción necesaria
Fallo del motor	Póngase en contacto con nuestro centro de servicio (véase “Asistencia”).
Sensor Hall defectuoso	
Carga anómala	
Descarga anómala	
Error al descargar la batería	
Error de la unidad de medición inercial (IMU)	
Sobrecarga del motor	

● Subsanación de fallos

Problema	Causa posible	Solución
El producto no se pone en marcha.	El paquete de baterías 33 no se ha insertado correctamente.	Inserte correctamente el paquete de baterías 33 (véase “Insertar/quitar el paquete de baterías”).
	El paquete de baterías 33 está descargado.	Cargue el paquete de baterías 33 (véase “Cargar el paquete de baterías”).
	El motor está defectuoso.	Póngase en contacto con nuestro centro de servicio (véase “Asistencia”).
	El cable delimitador 11 no está conectado correctamente o está dañado.	Conecte el cable delimitador 11 correctamente al terminal de lustres 19 (véase “Conexión del cable delimitador a la estación de carga”).
		Sustituya el cable delimitador 11 (véase “Piezas de repuesto/accesorios”).
	El producto no se encuentra dentro del área delimitada.	Coloque el producto dentro del área delimitada.
La hierba es demasiado alta.	Si la hierba mide más de 40 mm, recomendamos cortar el césped previamente con otro cortacésped.	
El motor se apaga de repente.	La unidad de corte está bloqueada por un objeto extraño.	Retire el objeto extraño (véase “Mantenimiento”).

Problema	Causa posible	Solución
El resultado no es satisfactorio o el motor funciona con dificultad.	La altura de corte es demasiado alta.	Ajuste una altura de corte más baja (véase “Ajuste de la altura de corte”).
	Las cuchillas 21 están desafiladas.	Dé la vuelta a las cuchillas 21 , haga que un técnico cualificado las afile o sustitúyalas (véase “Mantenimiento”).
	La unidad de corte está bloqueada.	Retire el bloqueo (véase “Mantenimiento”).
	Las cuchillas 21 no se han montado correctamente.	Monte las cuchillas 21 correctamente (véase “Mantenimiento”).
El producto se desplaza más allá del área delimitada.	Las esquinas en un ángulo de 90° pueden provocar una pérdida de señal.	Evite colocar esquinas con un ángulo de 90°. En su lugar, coloque 2 esquinas adyacentes con un ángulo de 135° cada una y una distancia mínima de 20 cm entre ellas.
	El cable delimitador 11 no está conectado correctamente o está dañado.	Conecte el cable delimitador 11 correctamente al terminal de lustres 19 (véase “Conexión del cable delimitador a la estación de carga”).
		Sustituya el cable delimitador 11 (véase “Piezas de repuesto/accesorios”).
	Las inclinaciones/pendientes en el área delimitada son demasiado pronunciadas.	A una distancia de 30 cm del cable delimitador 11 , una inclinación no debe superar los 19° (35 %).
		A una distancia de 40 cm del cable delimitador 11 , una pendiente no debe superar los 10° (17 %).
	Se producen interferencias en la señal debido a una colocación incorrecta de la estación de carga 22 .	En la zona de entrada de la estación de carga 22 , el cable delimitador 11 debe colocarse en línea recta en una longitud mínima de 2 m.
		Detrás de la estación de carga 22 , el cable delimitador 11 debe colocarse en línea recta en una longitud mínima de 1 m.
		No coloque el adaptador de red 15 ni almacene el cable delimitador sobrante 11 cerca de la estación de carga 22 .
Evite que se formen nudos en los cables del adaptador de red 15 .		
	Evite que se formen bucles en el cable delimitador 11 .	

Problema	Causa posible	Solución
Las cuchillas [21] no giran.	La unidad de corte está bloqueada por la hierba.	Retire la hierba (véase “Mantenimiento”).
	Los tornillos de las cuchillas [20] están flojos.	Apriete los tornillos de las cuchillas [20] (véase “Mantenimiento”).
Se producen ruidos anormales, traqueteos o vibraciones.	Los tornillos de las cuchillas [20] están flojos.	Apriete los tornillos de las cuchillas [20] (véase “Mantenimiento”).
	Las cuchillas [21] están dañadas.	Reemplace las cuchillas [21] (véase “Mantenimiento”).

● Limpieza y cuidado

⚠ ¡ADVERTENCIA!



¡Retire el dispositivo de bloqueo antes de realizar trabajos en el producto o de levantarlo!



¡Utilice guantes de protección!

⚠ ¡CUIDADO! ¡Riesgo de lesión y de daños en el producto!

- ▶ Antes de la limpieza, el mantenimiento, el almacenamiento y el transporte:
 - Apague el producto (véase “Encendido/apagado”).
 - Quite el paquete de baterías [33] del producto (véase “Insertar/quitar el paquete de baterías”).
 - Cerciórese de que todas las piezas móviles se hayan parado.
 - Desconecte el adaptador de red [15] del suministro de corriente.

NOTA

- ▶ Realice regularmente los trabajos de limpieza y mantenimiento descritos en los apartados siguientes. Esto garantiza un uso prolongado y fiable.

NOTA

- ▶ Deje que nuestro centro de servicio realice las reparaciones y los mantenimientos que no estén descritos en este manual de instrucciones (véase “Asistencia”). Utilice solo piezas originales.

● Limpieza

⚠ ¡ADVERTENCIA! ¡Riesgo de descarga eléctrica!

- ▶ No rocíe el producto ni los accesorios con agua.
- ▶ Nunca sumerja el producto ni los accesorios en agua.
- ▶ No limpie el producto ni los accesorios colocándolo debajo del agua corriente.

⚠ ¡ATENCIÓN! ¡Riesgo de daños en el producto!

- ▶ No utilice productos de limpieza o desinfección químicos, alcalinos, corrosivos o agresivos para la limpieza del productos o los accesorios, ya que podrían dañar la superficie.
- ▶ No utilice objetos duros o afilados para la limpieza.

Producto

- Limpie el producto con un paño seco y suave. En caso de suciedad persistente, utilice un cepillo o un paño ligeramente humedecido.
- Deje que el producto se seque por completo.

Estación de carga

1. Desconecte el cable de carga **27** del cable del adaptador de red **15**.
2. Desconecte el terminal de lustres **19** con el cable delimitador **11** de la unidad de carga **23**.
3. Afloje los 6 tornillos **13** con la llave de hexágono interior **14**.
4. Afloje los 4 tornillos **18** y separe la unidad de carga **23** de la placa base **26**.
5. Limpie la unidad de carga **23** y la placa base **26** con un paño suave y seco. En caso de suciedad persistente, utilice un cepillo o un paño ligeramente humedecido. Los conectores de carga **24** no deben humedecerse.
6. Deje que la unidad de carga **23** y la placa base **26** se sequen por completo.
7. Vuelva a montar la estación de carga **22** siguiendo los pasos en orden inverso, conecte todos los cables y fíjela al suelo (véase “Instalación”).

Mantenimiento

NOTA

- ▶ Las cuchillas **21** son reversibles. Si las cuchillas están desafiladas por un lado, déles la vuelta (véase “Vuelta a las cuchillas”).
- ▶ Si las cuchillas **21** están desafiladas por ambos lados, solicite a un especialista que las afile.

NOTA

- ▶ Si las cuchillas **21** están dañadas o presentan desequilibrios, deben sustituirse (véase “Sustitución de las cuchillas” y “Piezas de repuesto/ accesorios”).
- Antes de cada uso: Compruebe el producto y los accesorios en busca de desgaste, daños y piezas sueltas. En caso necesario, sustituya las piezas desgastadas o dañadas y apriete las piezas sueltas. Observe los requisitos técnicos (véase “Datos técnicos”).
- Compruebe que las tapas y los dispositivos de protección no estén dañados y que estén bien colocados, y sustitúyalos en caso necesario.

Vuelta a las cuchillas

Fig. J

1. Ponga el producto boca abajo.
2. Afloje los tornillos de las cuchillas **20** con una llave SW10 (no incluida).
3. Gire las cuchillas **21**.
4. Fije las cuchillas **21** con los tornillos de las cuchillas **20**.

Sustitución de las cuchillas

Fig. J

1. Ponga el producto boca abajo.
2. Afloje los tornillos de las cuchillas **20** con una llave SW10 (no incluida).
3. Retire las cuchillas antiguas **21**.
4. Fije las nuevas cuchillas **21** con los tornillos para cuchillas **20**.

Eliminación de cuerpos extraños/ bloqueos

1. Ponga el producto boca abajo.
2. Elimine con cuidado los cuerpos extraños/bloqueos con un cepillo, unas pinzas o la mano.

Reparación del cable delimitador roto

Fig. L

1. Retire 10 mm del aislamiento en ambos extremos del cable delimitador **11** con unos alicates pelacables.
2. Inserte un extremo del cable delimitador **11** en una ranura del conector **17**.
3. Inserte el otro extremo del cable delimitador **11** en la otra ranura del conector **17**.
4. Apriete la tapa del conector **17** con unos alicates (no incluidos) para garantizar un sellado seguro.

● Almacenamiento

- No envuelva el producto en una bolsa de nailon, ya que podría acumularse humedad y provocar la aparición de moho.
- Antes del almacenamiento: Limpie el producto (véase “Limpieza”).
- Guarde el producto y los accesorios
 - limpios,
 - secos,
 - protegidos del polvo y,
 - fuera del alcance de los niños.

Paquete de baterías

- La temperatura de almacenamiento del paquete de baterías **33** debe oscilar entre 0 °C y +45 °C. Evite el frío o el calor extremos. Esto podría reducir el rendimiento del paquete de baterías.
- Antes de un almacenamiento prolongado (p. ej., en invierno): Guarde el paquete de baterías **33** solo parcialmente cargado. El paquete de baterías debe estar cargado entre un 50 % y un 80 %.
- En caso de almacenamiento prolongado: Compruebe el estado de carga del paquete de baterías **33** cada 3 meses. Si fuera necesario, vuelva a cargar el paquete de baterías.

Pausa de invierno

- Desconecte el cable delimitador **11** de la estación de carga **22**.
- Aísle los extremos del cable delimitador **11** con cinta adhesiva.
- Tras la pausa de invierno: Limpie los contactos del compartimento de baterías **32** y los conectores de carga **24** con un cepillo de latón para evitar problemas durante el proceso de carga.

● Transporte

- Lleve el producto por el asa de transporte **35**. Las cuchillas **21** deben apuntar en dirección opuesta al cuerpo (fig. K).
- Proteja el producto contra impactos y fuertes vibraciones que puedan originarse especialmente durante el transporte en vehículos.
- Asegure el producto contra deslizamientos y vuelcos.

● Piezas de repuesto/accesorios

- Los clientes pueden adquirir accesorios y piezas de repuesto compatibles en services.swap-europe.com.
- Para obtener más información, póngase en contacto con la línea de atención al cliente (véase “Asistencia”).
- Tenga listo el número de pieza para su pedido.

Número de piezas	Descripción
11	Cable delimitador
12	Gancho
13	Tornillo (para la estación de carga)
15	Adaptador de red

Número de piezas	Descripción
Set:	
20	Tornillo de la cuchilla (M5x7)
21	Cuchilla
23	Unidad de carga
26	Placa base

● Eliminación

El embalaje está compuesto por materiales no contaminantes que pueden ser desechados en el centro de reciclaje local.



Tenga en cuenta el distintivo del embalaje para la separación de residuos. Está compuesto por abreviaturas (a) y números (b) que significan lo siguiente: 1–7: plásticos/20–22: papel y cartón/80–98: materiales compuestos.

Producto:



FR
Cet appareil, ses accessoires, et batterie se recyclent

A DÉPOSER EN MAGASIN
OU
A DÉPOSER EN DÉCHÈTERIE

Points de collecte sur www.quefairede mesdechets.fr
Privilégiez la réparation ou le don de votre appareil !

El producto, incluidos los accesorios, y el material de embalaje son reciclables y están sujetos a la responsabilidad extendida del fabricante.

Deséchelos por separado siguiendo la información ilustrada de recogida selectiva para un mejor tratamiento de los residuos.

El logotipo Triman se aplica solo para Francia.



Para obtener información sobre las posibilidades de desecho del producto al final de su vida útil, acuda a la administración de su comunidad o ciudad.



Para proteger el medio ambiente no tire el producto junto con la basura doméstica cuando ya no le sea útil. Deséchelo en un contenedor de reciclaje. Diríjase a la administración competente para obtener información sobre los puntos de recogida de residuos y sus horarios.

Las pilas/baterías defectuosas o usadas deben ser recicladas. Recicle las pilas/baterías y/o el producto en los puntos de recogida adecuados.



¡Daños en el medio ambiente por un reciclaje indebido de las pilas/baterías!

Retire las baterías/paquete de pilas del producto antes de desecharlo.

Las pilas/baterías no deben eliminarse junto con los residuos domésticos. Estas pueden contener metales pesados tóxicos que deben tratarse conforme a la normativa aplicable a los residuos especiales.

Los símbolos químicos de los metales pesados son: Cd = cadmio, Hg = mercurio, Pb = plomo. Las pilas/baterías deben reciclarse en un punto de recolección específico para ello.

● Garantía

El producto ha sido fabricado según normas de calidad exigentes y ha sido probado minuciosamente antes de la entrega. En caso de fallos de material o de fabricación, dispone de derechos legales frente al vendedor del producto. Nuestra garantía mencionada a continuación no restringe sus derechos legales de ningún modo.

La garantía para este producto es de 3 años a partir de la fecha de compra. La garantía empieza el día de la fecha de compra. Conserve el justificante de compra original en un lugar seguro, ya que este documento es necesario para demostrar la compra.

Todos los daños o defectos ya presente en el momento de la compra deben informarse inmediatamente tras desembalar el producto.

Si el producto presenta defectos de material o fabricación en los 3 años a partir de la fecha de compra, lo repararemos o sustituiremos, según nuestra elección, gratuitamente para usted. El período de garantía no se extiende por una reclamación de garantía aprobada. Esto también es aplicable a las piezas sustituidas y reparadas.

La garantía pierde su validez si el producto se daña o se utiliza o mantiene de forma inadecuada.

La garantía cubre defectos de material y fabricación. Esta garantía no cubre las piezas del producto sujetas a un uso y desgaste normal y, por lo tanto, consideradas piezas de desgaste (por ej. pilas, mangueras, cartuchos de tinta) ni los daños a las piezas frágiles, por ej. interruptores o piezas de cristal.

● Tramitación de la garantía

Para garantizar un procesamiento rápido de su consulta, por favor, siga las indicaciones siguientes:

Para cualquier consulta, tenga a mano el recibo y el número de artículo (IAN 537675_2507) como justificante de compra.

Encontrará el número de artículo en la placa de características del producto, un gravado en el producto, la portada de las instrucciones (abajo a la izquierda) o el

adhesivo en la parte posterior o inferior del producto.

Si se producen fallos de funcionamiento o cualquier otro defecto, contacte primero por teléfono o correo electrónico con el departamento de servicio mencionado a continuación.

Entonces podrá enviar gratuitamente para usted un producto registrado como defectuoso a la dirección de servicio que se le proporcione adjuntando la factura de compra (recibo) e indicando cuál es el defecto y cuándo tuvo lugar.



En parkside-diy.com puede visualizar y descargar este y muchos otros manuales. Con este código QR accede directamente a parkside-diy.com. Seleccione su país y busque los manuales de instrucciones a través de la máscara de búsqueda. Introduciendo el número de artículo (IAN) 537675_2507 accede al manual de instrucciones de su artículo.

● Asistencia

ES Asistencia en España

Tel.: 900994940

Formulario de contacto en

parkside-diy.com

IAN 537675_2507

● Para cualquier otra consulta relacionada con el producto

País/región	Empresa/contacto	Dirección	Correo electrónico/URL	Teléfono
Europa (contacto principal)	SWAP Verdun	ZA des Barthes 8, rue Gustave Eiffel 82600 Verdun/ Garonne, Francia	services.swap-europe.com	+33 532 930 470
Francia + Bélgica (contacto principal)	Depot Loc	Rue du Rivage, 59320 Sequedin	atelier@depot-loc.fr	+33 03204 88094
Francia + Bélgica	Vert Mécanik	333 Rue de Leers, 59150 Wattrelos	contact@vertmecanik.com	+33 06832 82309
Francia + Bélgica	Bail Services 59	9 Place de l'Expansion, 59264 Onnaing	bailservices59@orange.fr	+33 03272 85308
Países Bajos	Camiel (CGB Janssen)	Musschen- broekstraat 47, 1000AP Eind- hoven	cgbjanssen@gmail.com	+31 611 280 321
Austria	Rasenrobo- ter Pro	Camiel Musschen- broekstraat 47, 1000AP Eind- hoven	rasenroterpro@outlook.com	+31 611 280 321
Polonia	Fix it	30-864 Kraków, ul. Nad Serafą 56A	sales@fixit.pl	–
Lituania	Natalia	Jurgio Baltrušaičio Str. 9, LT-06145 Vilna	office@linguafield.com	–

● Declaración UE de conformidad

ES

DECLARACIÓN UE DE CONFORMIDAD (n° 537675_2507)

IAN: 537675_2507
Identificación del producto: "PARKSIDE" 20 V Robot cortacésped
Número de modelo: HG13928

El objeto de la declaración descrita anteriormente es conforme con la legislación de armonización pertinente de la Unión:

Directiva 2006/42/CE
Directiva 2014/53/UE
Directiva 2011/65/UE con todas las modificaciones relacionadas

Referencias a las normas armonizadas o referencias a las otras especificaciones técnicas respecto a las cuales se declara la conformidad:

N° / Partes
Directiva 2006/42/CE
EN 60335-1:2012/A15:2021
EN 50636-2-107:2015/A3:2021
Directiva 2014/53/UE
Salud y seguridad (Art.3(1)(a))
EN 60335-1:2012/A15:2021
EN 50636-2-107:2015/A3:2021
EN 50663:2017
EN 62311:2008
EN 62233:2008
CEM (Art.3(1)(b))
EN IEC 55014-1:2021
EN IEC 55014-2:2021
EN IEC 61000-3-2:2019/A1:2021/A2:2024
EN 61000-3-3:2013/A1:2019/A2:2021
EN 301 489-1 V2.2.3:2019
EN 301 489-3 V2.3.2:2023
EN 301 489-17 V3.3.1:2024
Espectro (Art.3(2))
EN 300 328 V2.2.2:2019
EN 303 447 V1.3.1:2022

El objeto de la declaración descrita anteriormente se ajusta a la Directiva 2011/65/UE del Parlamento Europeo y del Consejo, de 8 de junio de 2011, sobre restricciones a la utilización de determinadas sustancias peligrosas en aparatos eléctricos y electrónicos:

N° / Partes
EN IEC 63000:2018

Responsable de la documentación técnica: OWIM GmbH & Co.KG

Firmado en nombre de:

OWIM GmbH & Co. KG, Stiftsbergstraße 1, 74167 Neckarsulm, Alemania

Esta declaración de conformidad se emite bajo la responsabilidad exclusiva del fabricante.

Traducción de la declaración de conformidad original

Neckarsulm 14/11/2025
Lugar Fecha *ppa Jens Buchheim* *ppa Dr. Thorsten Maier*
Procurador Procurador



Liste over anvendte piktogrammer/symboler	Side 325
Indledning	Side 326
Forskriftsmæssig anvendelse	Side 326
Leveringsomfang	Side 327
Liste over dele	Side 327
Tekniske data	Side 327
Sikkerhedsanvisninger	Side 329
Generelle sikkerhedsinstruktioner for elektroværktøj	Side 329
Sikkerhedsanvisninger for akku-robotplæneklippere	Side 332
Procedurer i nødstilfælde	Side 333
Restrisici	Side 334
Før første ibrugtagning	Side 334
Udpakning af produktet	Side 334
Installation	Side 334
Montering af netdel.	Side 334
Samling af ladestationen	Side 335
Placering af ladestationen	Side 335
Udlægning af afgrænsningskabel	Side 336
Forhindringer	Side 337
Tilslutning af afgrænsningskabel til ladestation	Side 338
Fastgørelse af ladestation/beskyttelsesbøjle	Side 338
Klargøring	Side 338
Indstilling af klippehøjde	Side 338
Isætning/fjernelse af batteripakken	Side 339
Opladning af batteripakken	Side 339
Kontrol af batteriniveau	Side 340
Kontrol af batteripakkens batteriniveau	Side 340
Symboler på ladestationen	Side 340
Ibrugtagning	Side 340
Knapfunktioner	Side 340
4-cifret pinkode	Side 341
Første opstart	Side 341
Indstilling af tidsplanen	Side 341
Sletning af tidsplaner	Side 342
Indstille arbejdstid	Side 342
Indstil sekundære områder	Side 343
Spot-tilstand (målrettet klipning)	Side 343
Deaktivering/aktivering af regnsensor	Side 344

Appen PARKSIDE	Side 344
Forudsætninger	Side 344
Aktivere WiFi på produktet	Side 345
Parring af produktet med appen PARKSIDE	Side 345
Overvågning og styring af produktet	Side 345
Fjern produktet fra appen PARKSIDE	Side 345
Bestemmelser vedrørende databeskyttelse	Side 345
Bemærkning om databeskyttelse	Side 345
Indstillinger	Side 346
Menuoversigt	Side 346
Sprog	Side 346
Dato & klokkeslæt	Side 346
Ændr pinkode	Side 347
Vis fejllog/arbejdslog og enhedsoplysninger	Side 347
Gendan fabriksindstillingerne	Side 347
Kontrol/opdatering af firmware	Side 348
Betjening	Side 348
Til-/frakobling	Side 348
Arbejdsanvisninger	Side 348
Afbryd/fortsæt drift manuelt	Side 349
Klip græs manuelt eller i henhold til tidsplanen	Side 349
Kør tilbage til ladestationen	Side 349
Status-/fejlmeldelser på displayet	Side 350
Fejlafhjælpning	Side 352
Rengøring og vedligeholdelse	Side 354
Rengøring	Side 354
Vedligeholdelse	Side 355
Opbevaring	Side 356
Transport	Side 356
Reserve dele/tilbehør	Side 356
Bortskaffelse	Side 356
Garanti	Side 357
Afvikling af garantisager	Side 357
Service	Side 358
For alle andre produktrelaterede forespørgsler	Side 358
EU-overensstemmelseserklæring	Side 360

Liste over anvendte piktogrammer/symboler

	FARE! – Betegner en fare med høj risikograd, som medfører dødsfald eller alvorlige kvæstelser, hvis den ikke undgås (fx kvælningfare)		Læs betjeningsvejledningen!
			Bær beskytteshandsker!
	ADVARSEL! – Betegner en fare med middel risikograd, som kan medføre dødsfald eller alvorlige kvæstelser, hvis den ikke undgås (fx risiko for elektrisk stød)		Beskyttelsesklasse II (dobbeltisolering)
			Beskyttelsesklasse III
	FORSIGTIG! – Betegner en fare med lav risikograd, som kan medføre lette til moderate kvæstelser, hvis den ikke undgås (fx forbrændingsfare)		Hold tilskuere og børn på sikker afstand!
			FORSIGTIG – knivenheden fortsætter med at rotere
	OBS! – Advarer om mulige tingskader (fx kortslutningsfare)		Sprøjt ikke vand på produktet!
			FARE – hold hænder og fødder på sikker afstand!
 	ADVARSEL – læs betjeningsvejledningen, før du bruger produktet!		Aftagelig netdel (Model: FY0622102500E/ FY0622102500B)
			Sikring
 	ADVARSEL – fjern låsemekanismen, før du arbejder på eller løfter produktet!		Switch-mode-strømforsyning
			Kortslutningssikret lukket sikkerhedstransformator

 	<p>ADVARSEL – hold sikker afstand til produktet, når det er i drift!</p>	 	<p>Garanteret lydeffektniveau L_{WA} i dB(A)</p> <p>Klippebredde</p>
 	<p>ADVARSEL – køр ikke på produktet!</p>	 	<p>FORSIGTIG – brug ikke produktet i regnvejr!</p>
 	<p>FORSIGTIG – berør ikke de roterende knive!</p>	 <input type="checkbox"/> Sikkerhedsanvisninger <input type="checkbox"/> Handlingsanvisninger	<p>CE-mærket bekræfter overensstemmelse med de for produktet gældende EU-direktiver.</p>

20 V ROBOTPLÆNEKLIPPER

● Indledning

Hjerteligt tillykke med købet af deres nye produkt. Du har besluttet dig for et produkt af høj kvalitet. Brugervejledningen er en del af dette produkt. Den indeholder vigtige informationer om sikkerhed, brug og bortskaffelse. Gør dig inden ibrugtagning af produktet fortrolig med alle betjenings- og sikkerhedsanvisninger. Benyt kun produktet som beskrevet og til de oplyste formål. Videregiv alle papirer, hvis du giver produktet videre til tredjemand.

● Forskriftsmæssig anvendelse

- Produktet er beregnet til græsslåning.
- Produktet er kun beregnet til brug i private haver og lignende formål. Produktet er ikke beregnet til erhvervmæssig anvendelse.
- Produktet er beregnet til at blive brugt af voksne. Unge over 16 år må kun benytte produktet under opsyn af en voksen.
- Det er forbudt at bruge produktet i regnvejr eller fugtige omgivelser.

- Andre anvendelser eller ændringer af produktet anses for at være ikke-tilsigtet og kan medføre risici i form af livsfare, kvæstelser eller beskadigelser.
- For skader, som er opstået på grund af anvendelse mod bestemmelserne, giver producenten ingen garanti.
- Operatøren eller brugeren af produktet er ansvarlig for ulykker eller personskade og/eller tingsskade på en tredjepart eller deres ejendom.
- Overhold alle relevante lokale sikkerhedsforskrifter, normer og forordninger.
- Produktet er del af serien **X 20 V TEAM** fra **PARKSIDE** og kan anvendes med batteripakker fra serien **X 20 V TEAM** fra **PARKSIDE**. Batteripakkerne fra serien **X 20 V TEAM** må kun oplades med batteriopladere fra serien **X 20 V TEAM**.

● Leveringsomfang

⚠ FARE!

- ▶ Produktet og emballagen er ikke legetøj for børn! Børn må ikke lege med plastposer, folier og smådele! Der er fare for slugning og kvælning!

- 1 20 V Robotplæneklipper
- 1 Oplader
- 1 Bundplade
- 1 Beskyttelsesbøjle
- 1 Netdel
- 1 Batteripakke
- 1 Afgrænsningskabel (150 m)
- 6 Skruer (til ladestation)
- 4 Skruer (ST4×14)
- 200 Pløkker
- 1 Unbrakonøgle
- 1 Samleboks
- 3 Reserveknive
- 3 Skruer (M5×7) til reserveknive
- 5 Samlemuffe (til afgrænsningskabel)
- 1 Betjeningsvejledning

● Liste over dele

Slå før læsningen op på siderne med figurene, og gør dig fortrolig med alle produktets funktioner.

Fig. A

- 1 Knappen  (tænd/sluk, start)
- 2 Knappen  (kør tilbage til ladestationen)
- 3 Knappen  (tilbage/annuller)
- 4 Knappen  (op/øg)
- 5 Knappen  (ned/reducer)
- 6 Knappen **OK** (bekræft)
- 7 Batteridæksel
- 8 Klippehøjdegreb
- 9 Knappen **STOP**
- 10 Display
- 11 Afgrænsningskabel
- 12 Pløkker
- 13 Skruer (til ladestation)
- 14 Unbrakonøgle
- 15 Netdel

- 16 Beskyttelsesbøjle
- 17 Samlemuffe (til afgrænsningskabel)
- 18 Skruer (ST4×14)
- 19 Samleboks
- 20 Skruer (M5×7) til knive
- 21 Knive
- 22 Ladestation
- 23 Oplader
- 24 Ladeterminaler
- 25 Indikator (arbejdsområde)
- 26 Bundplade
- 27 Ladekabel

Fig. F

- 28 Afdækning
- 29 LED

Fig. G

- 30 Rille

Fig. I

- 31 Håndtagsfordybning
- 32 Batterirum
- 33 Batteripakke
- 34 Låseknap

Fig. K

- 35 Bærehåndtag

● Tekniske data

Robotplæneklipper	PAMR 750 A1
Modelnummer:	HG13928
Nominel spænding:	20 V ===
IP-tæthedsklasse:	IPX4
Tomgangshastighed n ₁ :	3100 min ⁻¹
Klippebredde:	20 cm
Klippehøjde:	20–60 mm
Vægt (uden genopladelig batteripakke):	7,2 kg

Oplader	TYM L1-CS
Indgangsspænding/ -strøm:	21 V $\overline{=}$, 2,5 A
Udgangsspænding/ -strøm:	21 V $\overline{=}$, 2,4 A
IP-tæthedsklasse:	IPX4
Vægt:	1,87 kg

Netdel	
– VDE:	FY0622102500E
– BS:	FY0622102500B
Indgangsspænding/ -strøm:	100–240 V \sim , 50/60 Hz, 1,8 A
Udgangsspænding/ -strøm:	21 V $\overline{=}$, 2,5 A
IP-tæthedsklasse:	IP65
Omgivelsestemperatur (t _a):	maks. 50 °C

Batteripakke	PAP 204 A1
Type:	Lithium-ion
Nominal spænding:	maks. 20 V $\overline{=}$
Kapacitet:	4,0 Ah
Energiværdi:	80 Wh
Celler:	10

Radiotransmission

Frekvensområde	
– WiFi:	2400–2483,5 MHz
– Bluetooth:	2400–2483,5 MHz
– Afgrænsningskabel:	83,3 kHz
Sendeeffekt	
– WiFi:	maks. 19 dBm
– Bluetooth:	maks. 8 dBm
– Afgrænsningskabel:	maks. 50 dBa/10 m

Støjemission

Lydtrykniveau L _{pA} :	56 dB
Usikkerhed K _{pA} :	2,26 dB
Lydeffektniveau L _{WA}	
– garanteret:	69 dB
– målt:	67 dB
Usikkerhed K _{WA} :	2,26 dB

Batteripakker og opladere

⚠ ADVARSEL! Risiko for personskade og tingsskade som følge af forkert håndtering af batteripakken!

► Vær opmærksom på sikkerhedsanvisningerne til opladning og korrekt brug, som er angivet i den medfølgende betjeningsvejledning til din batteripakke og opladeren i serien **X 20 V TEAM**.

► En detaljeret beskrivelse af opladningsprocessen og yderligere oplysninger finder du i den separate betjeningsvejledning.

■ Produktet er del af serien **X 20 V TEAM** fra **PARKSIDE** og kan anvendes med batteripakker fra serien **X 20 V TEAM** fra **PARKSIDE**. Batteripakkerne fra serien **X 20 V TEAM** må kun oplades med batteriopladerne fra serien **X 20 V TEAM**.

■ Apparatet er kompatibelt med alle genopladelige **X 20 V TEAM**-batterier. For at opnå en optimal ydelse anbefaler vi, at du bruger følgende batteripakker:

- **PAP 20 B1**
- **PAP 204 A1**
- **Smart PAPS 204 A1**
- **Smart PAPS 208 A1**

■ Vi anbefaler at oplade disse batteripakker med følgende batteriopladerne:

- **PLG 20 C1**
- **PLG 20 C3**
- **PLG 201 A1**

- PDSLG 20 A1
- PDSLG 20 B1

- Kunder i følgende lande kan bestille kompatible erstatningsbatterier og batteriopladere i Lidl's onlinebutikker: Tyskland (lidl.de), Frankrig (lidl.fr), Belgien (lidl.be), Tjekkiet (lidl.cz), Holland (lidl.nl), Polen (lidl.pl), Slovakiet (lidl.sk), Spanien (lidl.es)
Kunder i andre lande kan bestille disse på www.optimex-shop.com.



Sikkerhedsanvisninger

- **Generelle sikkerhedsinstruktioner for elektroværktøj**

ADVARSEL!

- ▶ **Læs alle sikkerhedsanvisninger, vejledninger, illustrationer og tekniske data, der medfølger til dette elektroværktøj.** Hvis nedenstående sikkerhedsanvisninger og vejledninger ikke overholdes, er der fare for elektriske stød, brand og/eller alvorlige kvæstelser.

Gem alle sikkerhedsanvisninger og vejledninger til senere anvendelse.

Begrebet "elektroværktøj", der anvendes i sikkerhedsanvisningen refererer til netdrevne elektroværktøjer (med netledning) eller til batteridrevne elektroværktøjer (uden netledning).

Sikkerhed på arbejdspladsen

- 1) **Sørg for at arbejdsområdet er rent og godt belyst.** Uorden og et dårligt belyst arbejdsområde kan medføre uheld.
- 2) **Elektroværktøjerne må ikke anvendes i eksplosionsfarlige miljøer, hvor der befinder sig brændbare væsker, gasser eller støv.** Elektroværktøjer

udsender gnister, der kan antænde støv eller dampe.

- 3) **Hold børn og andre personer på afstand ved brug af elektroværktøjet.** Ved forstyrrelser kan kontrollen over elektroværktøjet gå tabt.

Elektrisk sikkerhed

- 1) **Elektroværktøjets tilslutningsstik skal passe til stikkontakten. Stikket må under ingen omstændigheder modificeres. Anvend aldrig et adapterstik sammen med elektroværktøjet med jordforbindelse.** Originale stik og passende stikkontakter mindsker risikoen for elektriske stød.
- 2) **Undgå, at kroppen får kontakt med jordforbundne genstande, som rør, radiatorer, komfurer og køleskabe.** Der er øget risiko for elektriske stød hvis kroppen er jordforbundet.
- 3) **Elektroværktøjer må ikke udsættes for regn og fugt.** Risikoen for et elektrisk stød øges, hvis der trænger vand ind i elektroværktøjet.
- 4) **Netledningen må ikke bruges til at bære elektroværktøjet, hænge det op eller til at trække stikket ud af stikkontakten. Hold netledningen væk fra varme, olie, skarpe kanter eller apparatets bevægelige dele.** Beskadigede eller snoede netledninger øger risikoen for et elektrisk stød.
- 5) **Hvis elektroværktøjet anvendes udendørs, må der kun bruges forlængerledninger, der er beregnet til udendørs brug.** Anvendelse af en forlængerledning, der er beregnet til udendørs brug, mindsker risikoen for et elektrisk stød.
- 6) **Hvis det ikke er muligt at undgå at bruge elektroværktøjet i fugtige miljøer, skal der anvendes et fejlstrømsrelæ.** Anvendelse af et

fejlstrømsrelæ mindsker risikoen for et elektrisk stød.

Sikkerhed for personer

- 1) **Vær opmærksom på, hvad og hvordan du gør, og brug den sunde fornuft ved arbejde med et elektroværktøj. Brug ikke et elektroværktøj, hvis du er ukoncentreret eller træt, påvirket af stoffer, alkohol eller medicin.** Bare et øjeblik uopmærksomhed ved brugen af elektroværktøjet kan føre til alvorlige kvæstelser.
- 2) **Benyt personlige værnemidler og altid sikkerhedsbriller.** Ved at bære personlige værnemidler, som støvmaske, skridsikre sikkerhedssko, beskyttelseshjelm eller høreværn, der passer til den konkrete anvendelse af elektroværktøjet, mindskes risikoen for kvæstelser.
- 3) **Undgå utilsigtet idriftsættelse. Kontrollér, at elektroværktøjet er slukket, før det tilsluttes strømforsyningen, og/eller batteriet, frakobles eller bæres.** Hvis elektroværktøjet bæres med fingeren på afbryderen, eller hvis elektroværktøjet er tændt, når det tilsluttes strømforsyningen, kan det medføre ulykker.
- 4) **Fjern indstillingsværktøjer eller skruenøgler, før elektroværktøjet tændes.** Et værktøj eller en nøgle, der er i kontakt med en roterende del af elektroværktøjet, kan forårsage kvæstelser.
- 5) **Undgå unormale kropsholdninger. Sørg for at stå sikkert, og hold altid balancen.** Sådan kan elektroværktøjet nemmere kontrolleres i uventede situationer.
- 6) **Anvend egnet beklædning. Undgå at anvende tøj med vidde og smykker. Hår, klæder og handsker skal holdes væk fra bevægelige dele.** Løst tøj,

smykker eller langt hår kan gribes af bevægelige dele.

- 7) **Hvis der anvendes støvudsugning, og der er monteret udsugningstragte, skal det kontrolleres, at de er tilsluttet og anvendes korrekt.** Anvendelse af støvudsugning kan forebygge farlige situationer med støv.
- 8) **Pas på falsk sikkerhed, og gå ikke på kompromis med sikkerhedsreglerne for elektroværktøjer, også selvom du er fortrolig med elektroværktøjet efter lang tids anvendelse.** Uopmærksomhed kan inden for brøkdelen af et sekund medføre alvorlige kvæstelser.

Anvendelse og håndtering af elektroværktøjer

- 1) **Elektroværktøjet må ikke overbelastes. Anvend det korrekte elektroværktøj til arbejdsopgaven.** Med det korrekte elektroværktøj arbejder du bedre og mere sikkert i det anførte effektområde.
- 2) **Anvend ikke et elektroværktøj med en defekt afbryder.** Et elektroværktøj, der ikke længere kan tændes og slukkes, er farligt og skal repareres.
- 3) **Træk stikket ud af stikkontakten, og/eller fjern et udtageligt genopladeligt batteri, før der foretages indstillinger på apparater, skiftes indsatsværktøj, eller når elektroværktøjet lægges væk.** Disse forholdsregler forhindrer utilsigtet start af elektroværktøjet.
- 4) **Opbevar elektroværktøjer, der ikke benyttes, uden for børns rækkevidde. Personer, der ikke er fortrolige med elektroværktøjet eller ikke har læst disse anvisninger, må ikke anvende værktøjet.** Elektroværktøj, der anvendes af uerfarne personer, er farligt.

- 5) **Vedligehold elektroværktøjer og indsatsværktøjer omhyggeligt. Kontrollér om bevægelige dele fungerer korrekt og ikke klemmer, om dele er ødelagt og har taget skade i en sådan grad at elektroværktøjets funktion påvirkes. Beskadigede dele skal repareres, før de anvendes med elektroværktøjet.** Mange ulykker skyldes dårligt vedligeholdte elektroværktøjer.
 - 6) **Skæreværktøjer skal være skarpe og rene.** Skæreværktøjer, der er plejet korrekt, har skarpe skærekanter og sætter sig ikke fast og er nemmere at styre.
 - 7) **Anvend elektroværktøj, tilbehør, indsatsværktøjer etc. i henhold til disse anvisninger. Vær opmærksom på arbejdsforholdene og den opgave, der skal udføres.** Brug af elektroværktøjer til andre opgaver, end de er beregnet til, kan medføre farlige situationer.
 - 8) **Hold håndtag og gribeflader tørre, rene og fri for olie og fedt.** Glatte håndtag og gribeflader forhindrer sikker betjening og kontrol over elektroværktøjet under uforudsete situationer.
- 4) **Ved forkert anvendelse kan der trænge væsker ud af batteriet. Undgå kontakt med disse væsker. Ved tilfældig kontakt skylles der med vand. Hvis væskeerne kommer i øjnene skal der desuden tages kontakt med en læge.** Væsker fra batterier kan give hudirritationer eller forbrændinger.
 - 5) **Anvend ikke beskadigede eller modificerede batterier.** Beskadigede eller modificerede batterier kan medføre uforudsigelige hændelser, brand, eksplosion eller fare for kvæstelser.
 - 6) **Udsæt aldrig et batteri for ild eller for høje temperaturer.** Ild eller temperaturer over +130 °C kan fremkalde en eksplosion.
 - 7) **Følg alle anvisninger for opladning, og oplad aldrig batteriet eller det batteridrevne værktøj uden for det i betjeningsvejledningen anførte temperaturområde.** Forkert opladning eller opladning uden for det tilladte temperaturområde kan ødelægge batteriet og øge risikoen for brand.

Anvendelse og håndtering af batteridrevne værktøjer

- 1) **Oplad kun batterier med batteriopladere, der anbefales af fabrikanten.** Hvis en batterioplader, der er beregnet til en bestemt type batterier, anvendes med et andet batteri, er der fare for brand.
- 2) **Anvend kun det dertil beregnede batteri i elektroværktøjet.** Anvendelse af andre batterier kan medføre brandfare og kvæstelser.
- 3) **Hold ubrugte batterier væk fra papirklips, mønter, nøgler, søm, skruer eller andre mindre metalgenstande, som kan**

Service

- 1) **Elektroværktøjet må kun repareres af fagfolk og kun ved anvendelse af originale reservedele.** Herved sikres at elektroværktøjets sikkerhedsstandard bibeholdes.
- 2) **Reparér aldrig beskadigede genopladelige batterier.** Al vedligeholdelse af batterier må kun udføres af fabrikanten eller autoriseret kundeservice.

● Sikkerhedsanvisninger for akku-robotplæneklippere

VIGTIGT

LÆS OMHYGGELEGT FØR BRUG

GEM TIL FREMTIDIG BRUG

- Læs brugsvejledningen omhyggeligt. Gør dig fortrolig med betjeningselementerne og den korrekte brug af produktet.
- Lad aldrig børn, personer med nedsatte fysiske, sensoriske eller mentale evner eller manglende erfaring og viden, eller personer, der ikke er fortrolige med denne betjeningsvejledning, bruge produktet. Lokale forskrifter kan fastlægge aldersbegrænsning for brugeren.
- Operatøren eller brugeren af produktet er ansvarlig for ulykker eller personskade og/eller tingsskade på en tredjepart eller deres ejendom.
- Anvend kun produktet i højder på under 2000 m over havniveau.

Klargøring

- Følg anvisningerne vedrørende korrekt installation af afgrænsningskablet (se "Udlægning af afgrænsningskabel" og "Tilslutning af afgrænsningskabel til ladestation").
- Efterse regelmæssigt det område, hvor produktet bruges. Fjern alle sten, pinde, kabler, knogler og andre fremmedlegemer.
- Efterse regelmæssigt knivene og deres skruer for slitage og beskadigelse. Udskift slidte knive og skruer sætvis for at opretholde balancen.
- Hvis produktet skal bruges på offentligt tilgængelige steder, skal du anbringe advarselsskilte omkring arbejdsområdet. Advarselsskiltene skal være påtrykt denne tekst: "Advarsel! Automatisk plæneklipper! Hold afstand til maskinen! Hold børn under opsyn!"

Elektrisk sikkerhed

- Brug ikke netdelen eller opladeren, hvis kablerne er beskadigede eller slidte.
- Hvis kablerne vikles sammen eller beskadiges under brug, skal du slukke for produktet og afbryde netdelen fra strømforsyningen.
- Tilslut aldrig en beskadiget ledning til strømforsyningen. Rør ikke ved et beskadiget kabel, før det er afbrudt fra strømforsyningen. Beskadigede kabler kan medføre, at du kommer i kontakt med strømførende dele.
- Hold forlængerledninger væk fra arbejdsområdet. Knivene kan beskadige forlængerledninger. Det kan medføre risiko for kontakt med strømførende dele.
- Slut kun netdelen til en strømkreds, der er beskyttet med et fejlstrømsrelæ med en udløsningsstrøm på maks. 30 mA.
- Brug kun produktet sammen med netdelen (model: FY0622102500E/ FY0622102500B) og opladeren (model: TYM L1-CS), som medfølger.

Batteripakke

- Vær opmærksom på, at batteripakken kun oplades med den oplader, som producenten anbefaler. Forkert brug kan medføre elektrisk stød, overophedning eller lækage af ætsende væske fra batteripakken.
- Undgå ekstreme omgivelsesforhold og temperaturer, som kan påvirke batteripakken, fx radiatorer/direkte sollys.
- Hvis batteripakken lækker, skal du undgå, at kemikalierne kommer i kontakt med hud, øjne og slimhinder! Skyl øjeblikkeligt de ramte områder med koldt vand og opsig lægehjælp!



ANVEND BESKYTTELSESHANDSKER! Utætte eller beskadigede batteripakker kan forårsage forbrændinger ved kontakt med huden. Anvend derfor altid egnede beskyttelseshandsker hvis det sker.

Betjening

- Produktet må ikke bruges med defekte eller manglende beskyttelsesanordninger, f.eks. afbøjningsflader.
- Hold hænder og fødder væk fra de roterende knive.
- Hold dig på sikker afstand af udkaståbningen.
- Berør ikke bevægelige farlige dele, før de står helt stille.
- Løft og bær ikke produktet, mens motoren kører.
- Sluk for produktet, og fjern batteripakken fra produktet under følgende omstændigheder:
 - Før du fjerner blokeringer,
 - Inden produktet undersøges, rengøres eller vedligeholdes,
 - Efter kontakt med et fremmedlegeme, hvor du efterfølgende vil efterse produktet for skader.
- I tilfælde af ulykke eller nedbrud:
 - Sluk for produktet.
 - Fjern batteripakken.
 - Efterse produktet for beskadigelser.
 - Få om nødvendigt produktet repareret af en fagmand.
- Hvis produktet vibrerer unormalt:
 - Sluk for produktet.
 - Fjern batteripakken.
 - Efterse alle skrueforbindelser, og efterspænd dem efter behov.
 - Efterse produktet for beskadigelser. Udskift beskadigede knive.
 - Ved andre skader: Få produktet repareret af en fagmand.

- Hold børn væk fra produktet under brug, og lad ikke børn lege med produktet.
- Lad ikke produktet være i drift uden opsyn, hvis du ved, at der er kæledyr, børn eller andre personer i nærheden af det imens.
- Brug ikke produktet og dets tilbehør i dårligt vejr, især ikke hvis der er risiko for tordenvejr.

Rengøring, vedligeholdelse og opbevaring

- Efterse regelmæssigt produktet for tegn på skader eller slitage. Produktet må ikke længere bruges, hvis du opdager en skade på det. Få produktet repareret af en fagmand.
- Efterse regelmæssigt alle skrueforbindelser, og efterspænd dem efter behov.
- Udskift beskadigede eller slidte dele af sikkerhedsmæssige årsager.
- Anvend kun de af producenten anbefalede reserveknive.
- Rengør, vedligehold og opbevar produktet i henhold til anvisningerne i afsnittet "Rengøring og vedligeholdelse".

Tilbehør

- Anvend ikke tilbehør, som ikke er anbefalet af **PARKSIDE**. Dette kan medføre elektriske stød eller brand.

● Procedurer i nødstilfælde

Bliv først fortrolig med anvendelse af dette produkt i henhold til betjeningsvejledningen. Husk sikkerhedsanvisningerne, og sørg for at overholde dem. Dette hjælper med at reducere risici og farer.

- Ved anvendelse af dette produkt skal du altid være opmærksom på hurtig registrering og afhjælpning af farer. Hurtig reaktion kan forhindre alvorlige kvæstelser og materielle skader.

- Sluk omgående for produktet ved fejlfunktion, og afbryd netdelen fra strømforsyningen. Få produktet kontrolleret og eventuelt repareret af en fagmand, før du tager det i brug igen.

● Restrisici

⚠ ADVARSEL!

- ▶ Dette produkt udsender et elektrisk felt under brug! Under bestemte forhold kan dette felt påvirke aktive eller passive medicinske implantater! For at reducere faren for alvorlige eller dødelige kvæstelser, anbefales det, at personer med medicinske implantater konsulterer egen læge eller implantatets fabrikant, før produktet anvendes!

Også når dette produkt betjenes forskriftsmæssigt, vil der altid være restrisici. Følgende risici kan forekomme i sammenhæng med konstruktionen og opbygningen:

- Snitskader
- Mistet hørelse, hvis arbejdet udføres uden høreværn

● Før første ibrugtagning

● Udpakning af produktet

1. Tag produktet ud af emballagen, og fjern alle emballagematerialer.
2. Kontrollér, om alle dele er til stede, og om det beskrevne leveringsomfang er fuldstændigt (se "Leveringsomfang").
3. Kontrollér, at produktet og alle dele er i god stand. Hvis du konstaterer en beskadigelse eller en defekt, så anvend ikke produktet, men gå frem som beskrevet i kapitlet "Garanti".

● Installation

BEMÆRK

- ▶ Før installationen:
 - Lav en tegning af din have for bedre at kunne planlægge installationen.
 - Tryk linealen ud af kartonen.

Nødvendigt værktøj og hjælpemidler (medfølger ikke)



- Blyant
- Målebånd
- 2 skruer (skruehoveddiameter: 7–10 mm)
- 2 rawplugs
- Bor
- Stjerneskruetrækker
- Afisoleringstang
- Hammer

● Montering af netdel

⚠ ADVARSEL!

- ▶ Kontakt med elektriske ledninger medfører risiko for elektrisk stød og brand. Kontakt med en gasledning medfører risiko for eksplosion. Kontakt med et vandrør medfører risiko for tingskader og elektrisk stød. Vær under boring opmærksom på, at du ikke beskadiger forsyningsledninger. Anvend egnede søgeapparater til at finde forsyningslinjer, eller gør brug af installationsplanen.

BEMÆRK

- ▶ Anbring ikke netdelen  på underlaget.
- ▶ Monter netdelen  i en højde, som børn ikke kan nå. Vi anbefaler en højde på 160 cm.
- ▶ Undgå løkker på kablet til netdelen .

1. Marker 2 borehuller på muren med en blyant.
2. Bor 2 huller med et egnet bor.
3. Sæt en rawplug i hvert borehul.
4. Monter netdelen [15] på muren med 2 egnede skruer.

● Samling af ladestationen

BEMÆRK

- ▶ Ladestationen [22] består af en oplader [23] og en bundplade [26].

Fig. B, C

1. Sæt de to tapper på opladeren [23] ind i bundpladen [26].
2. Tryk opladeren [23] nedad, så den går i indgreb med bundpladen [26].
3. Fastgør opladeren [23] nedefra på bundpladen [26] med 4 skruer [18].

● Placering af ladestationen

Fig. D, E

- Vi anbefaler, at ladestationen [22] overdækkes for at undgå skader som følge af vind og vejr.
- Sørg for, at ladestationen [22] placeres korrekt. Ellers kan produktet ikke docke korrekt i ladestationen.
- Sørg for tilstrækkelig plads omkring ladestationen [22]. Overhold følgende minimumsafstande:
 - Foran: 2 m (produktet har behov for en fri lige strækning på 1,6 m foran ladestationen [22], når det skal køre til opladning.)
 - Bagved: 1 m (ved placering ved siden af plænekanten på afstand af et hjørne, fig. D) eller 30 cm (ved placering i et hjørne, fig. E)
 - Mellem rille [30] og plænekant: 30 cm
 - Mellem beskyttelsesbøjlen [16] og andre genstande: ≥ 1 m
- Maksimal tilladt stigning ved ladestationen [22]:
 - Foran: 2 cm

- Bagved: 8 cm
- Før du fastgør ladestationen [22]:
 - Udlæg afgrænsningskablet [11] (se "Udlægning af afgrænsningskabel").
 - Slut afgrænsningskablet [11] til ladestationen [22] (se "Tilslutning af afgrænsningskabel til ladestation").
- Anbring ikke netdelen [15], og opbevar ikke overskydende afgrænsningskabel [11] i umiddelbar nærhed af ladestationen [22].
- Sørg for at holde tilstrækkelig afstand til havebassiner, svømmebassiner og trapper.
- Vær opmærksom på, at bundpladen [26] ikke må bøjes.
- Metoden til fastgørelse af ladestationen [22] er beskrevet i afsnittet "Fastgørelse af ladestation".
- Vær opmærksom på markeringerne på bundpladen [26] vedrørende det område, der afgrænses af afgrænsningskablet [11].

Markering	Betydning
IN	Inden for det område, der er afgrænset af afgrænsningskablet [11]
OUT	Uden for det område, der er afgrænset af afgrænsningskablet [11]

- Anbring ladestationen [22] på en stabil, plan og glat overflade i nærheden af en egnet stikkontakt ved siden af plænen kant (fig. D) eller i et hjørne af plænen (fig. E).

● Udlægning af afgrænsningskabel

⚠ OBS! Risiko for produkt- og tingskade!

- ▶ Produktet kører cirka 20–30 cm ud over afgrænsningskablet [11], inden det drejer og kører en anden vej. Vær opmærksom på dette, når du udlægger afgrænsningskablet, så du undgår skader.

BEMÆRK

- ▶ Produktet registrerer plænenes grænser og finder hen til ladestationen [22] ved hjælp af afgrænsningskablet [11].
- ▶ Du kan udlægge afgrænsningskablet [11] på eller i jorden. Vi anbefaler, at afgrænsningskablet først udlægges på jorden, og at du lader produktet køre nogle gange, så du nemt kan foretage eventuelle tilpasninger.
- ▶ Produktet fungerer problemfrit med et afgrænsningskabel [11] med en længde på op til 150 m. Forlæng ikke afgrænsningskablet.
- ▶ Afgræns plænen som ét lukket areal.
- ▶ Produktet registrerer parallelt udlagt afgrænsningskabel [11] med en afstand på mindst 10 cm som forhindringer og kører uden om dem.
- ▶ Produktet registrerer ikke parallelt udlagt afgrænsningskabel [11] med en afstand på 5 cm som forhindringer og kører derfor over dem.
- ▶ Undgå at udlægge afgrænsningskabel i en vinkel på 90°. Udlæg det i stedet som 2 tilstødende hjørner med en vinkel på 135° og en afstand på mindst 20 cm mellem hjørnerne.

BEMÆRK

- ▶ Produktet registrerer ubevægelige og faste forhindringer med en højde på mindst 10 cm (fx mure, havemøbler osv.) og kører uden om disse efter kontakt.
- ▶ For at beskytte sarte områder omkring plænen (fx blomsterbede) skal du udlægge afgrænsningskablet [11] med en afstand på mindst 30 cm til sådanne områder.
- ▶ Hold en afstand på mindst 1 m mellem afgrænsede forhindringer. Hvis det ikke er muligt at holde denne mindsteafstand mellem flere forhindringer, skal de afgrænses som én stor forhindring.
- ▶ Udlæg afgrænsningskablet [11], så det ikke krydser sig selv. Undgå at lave løkker med afgrænsningskablet. I modsat fald kan det medføre forstyrrelser og fejlfunktion under driften.
- ▶ Overhold følgende afstande:
 - Om husmure, der kan forårsage elektriske forstyrrelser (f.eks. metaloverflader, elskabe, solcelleanlæg): 2 m
 - Mellem 2 kurver: 1 m
- ▶ I indkørselsområdet til ladestationen [22] skal afgrænsningskablet [11] udlægges lige i en længde på mindst 2 m.
- ▶ Bag ladestationen [22] skal afgrænsningskablet [11] udlægges lige i en længde på mindst 1 m.
- ▶ Lad afgrænsningskablet [11] være 0,5–1 m længere end nødvendigt, så du har lidt kabel til rådighed til korrektioner.

BEMÆRK

- ▶ Før du udlægger afgrænsningskablet [11]: Overhold anvisningerne i afsnittet "Forhindringer".

På jorden

1. Afmærk arbejdsområdet med pløkkerne [12]. Sæt pløkkerne med en afstand på maks. 1 m. Hvis underlaget er ujævnt, skal du bruge flere pløkker.
2. Klem afgrænsningskablet [11] fast i pløkkerne [12].
3. Slå pløkkerne [12] i jorden med en hammer.

I jorden

- Grav afgrænsningskablet [11] ned i jorden (maks. 5 cm dybde).

● Forhindringer

Træer

⚠ OBS! Risiko for produktskader!

- ▶ Selvom produktet registrerer træer som en normal forhindring, kan rødder, som rager op over jorden, beskadige undersiden af produktet, især knivene [21].

- Afgræns træer med afgrænsningskablet [11]. Overhold en afstand på mindst 30 cm.

Sten

⚠ OBS! Risiko for produktskader!

- ▶ Fjern små sten (højde \leq 10 cm) fra arbejdsområdet. Små sten kan beskadige produktet, især knivene [21].

- Selv om produktet registrerer større sten (højde \geq 10 cm) som normale forhindringer, anbefaler vi at afgrænse dem med afgrænsningskablet [11]. Overhold en afstand på mindst 30 cm.

Stigninger/fald

- Produktet kan forcere stigninger og fald på op til 25° (47 %).
- Ved en afstand på 30 cm til afgrænsningskablet [11], bør stigningen ikke overstige 19° (35 %).
- Ved en afstand på 40 cm til afgrænsningskablet [11], bør faldet ikke overstige 10° (17 %).
- Ved stigninger: Hold en afstand på mindst 30 cm mellem afgrænsningskablet [11] og afgrænsede forhindringer.
- Ved fald: Hold en afstand på mindst 40 cm mellem afgrænsningskablet [11] og afgrænsede forhindringer.

Vand

⚠ OBS! Risiko for produktskader!

- ▶ Beskyt produktet mod at køre i vand. I modsat fald kan de elektroniske komponenter tage skade.

- Afgræns steder med vand med afgrænsningskablet [11]. Overhold følgende mindsteafstande:
 - Til lave mure: 35 cm
 - Til åbne vandflader: 70 cm
 - Til bruser/vandhane: 30 cm

Stier/veje

- Produktet kan uden problemer køre over jævne stier og veje.
- Ved højdeforskel mellem arbejdsområdet og stien/vejen: Afgræns stier/veje med afgrænsningskablet [11]. Overhold en afstand på mindst 30 cm.
- Overhold en afstand på mindst 35 cm til trappetrin.
- Overhold en afstand på mindst 5 cm til gangstier/plænekanter.

Smalle passager

- Smalle passager på den afgrænsede plæne bør have følgende dimensioner:
 - Bredde: min. 1,2 m (afstand mellem afgrænsningskablerne **11**)
 - Længde: maks. 8 m
- Produktet kører ca. 20–30 cm ud over afgrænsningskablet **11** på begge sider af passagen.

● Tilslutning af afgrænsningskabel til ladestation

BEMÆRK

- ▶ Sørg for, at enderne af afgrænsningskablet **11** ikke rører hinanden. I modsat fald kan det medføre forstyrrelser og fejlfunktion under driften.

Fig. F, G

1. Fjern cirka 10–15 mm af isoleringen på begge ender af afgrænsningskablet **11** med en afisoleringstang.
2. Før den ene ende af afgrænsningskablet **11** gennem rillen **30** på undersiden af bundpladen **26**. Klem denne ende af afgrænsningskablet fast i den venstre klemme (+) på samleboxen **19**. Den orangefarvede klemme på samleboxen skal vende opad.
3. Klem den anden ende af afgrænsningskablet **11** fast i den højre klemme (–) på samleboxen **19**.
4. Fjern afdækningen **28** på bagsiden af opladeren **23**.
5. Sæt samleboxen **19** ind i stikket på bagsiden af opladeren **23**.
6. Sæt afdækningen **28** på igen.
7. Slut ladekablet **27** til netdelens **15** ledning.
8. Sæt netdelens **15** stik i en stikkontakt.

LED'en **29** på opladeren **23** lyser grønt, hvis afgrænsningskablet **11** er tilsluttet korrekt.

Hvis LED'en blinker grønt, er afgrænsningskablet beskadiget eller ikke tilsluttet korrekt.

● Fastgørelse af ladestation/ beskyttelsesbøjle

BEMÆRK

- ▶ Indikatoren **25** på bundpladen **26** skal anbringes inden for det område, der afgrænses med afgrænsningskablet **11**.

Fig. H

1. Anbring beskyttelsesbøjlen **16** på højre side af bundpladen **26**.
2. Sørg for, at beskyttelsesbøjleens skruehuller **16** er ud for skruehullerne ved siden af markeringen **IN** og midten af bundpladen **26**.
3. Fastgør bundpladen **26** til underlaget med 6 skruer **13** (hvorved 2 af de 6 skruer fastgør beskyttelsesbøjlen **16** til bundpladen). Drej skrueerne i underlaget med unbrakonøglen **14**.

● Klargøring

● Indstilling af klippehøjde

BEMÆRK

- ▶ **Plænepleje:** Regelmæssig klipning stimulerer græssets vækst og sørger samtidig for at holde ukrudtet nede. Derfor bliver plænen tættere og tættere efter hver klipning, og resultatet er en jævn og tæt græsplæne. Første klipning skal ske omkring april, når græsset har en højde på 70–80 mm. I højsæsonen for græssets vækst skal plænen klippes mindst én gang om ugen.
- ▶ Vælg en høj klippehøjde ved sæsonens første klippinger.

BEMÆRK

- ▶ Hvis græsset er højere end 40 mm, bør du først klippe det med en anden plæneklipper.
- ▶ Du kan indstille klippehøjden fra 20–60 mm.

- Drej klippehøjdegrebet **8** til den ønskede klippehøjde.

● Isætning/fjernelse af batteripakken

⚠ ADVARSEL! Risiko for personskade på grund af utilsigtet ibrugtagning!

- ▶ Sæt kun batteripakken **33** i, hvis produktet er klar til drift.

Fig. 1

Isætning

1. Åbn batteridækslet **7** ved håndtagsforbybningen **31**.
2. Skub batteripakken **33** ind i batterirummet **32** langs med føringskinnen. Batteripakken klikker hørbart fast.
3. Sæt batteridækslet **7** på igen.

Udtagning

1. Hvis produktet er i brug: Tryk på knappen **STOP 9**.
2. Sluk produktet (se "Til-/frakobling").
3. Åbn batteridækslet **7** ved håndtagsforbybningen **31**.
4. Hold låseknappen **34** inde, og træk batteripakken **33** ud.
5. Sæt batteridækslet **7** på igen.

● Opladning af batteripakken

⚠ ADVARSEL! Risiko for personskade og tingsskade som følge af forkert håndtering af batteripakken!

- ▶ Ved brug af en separat oplader (medfølger ikke):
 - Vær opmærksom på sikkerhedsanvisningerne vedrørende opladning og korrekt brug, som er angivet i den medfølgende betjeningsvejledning til opladeren i serien **X 20 V TEAM**.
 - En detaljeret beskrivelse af opladningsprocessen og yderligere oplysninger finder du i den separate betjeningsvejledning.

BEMÆRK

- ▶ Hvis batterilevetiden er tydeligt forringet, selv om batteripakken **33** er fuldt opladet: Udskift batteripakken. Du kan finde en liste med egnede batteripakker i afsnittet "Tekniske data".
- ▶ Produktet kører automatisk tilbage til ladestationen **22**, når batteriniveauet er $\leq 20\%$.





- Før første brug: Sæt batteripakken **33** korrekt i produktet (se "Isætning/fjernelse af batteripakken").
- Anbring produktet på ladestationen **22**. Sørg for, at opladningskontakterne på bagsiden af produktet er i kontakt med ladeterminalerne **24**.
- LED'en **29** viser opladningsstatusen:

Grøn	Rød	Betydning
–	Lyser	Oplader
Lyser	–	Fuldt opladet

- Når batteripakken **33** er fuldt opladet, går produktet i standby-tilstand.

● Kontrol af batteriniveau

BEMÆRK

- ▶ Du kan kontrollere batteriniveauet uden at låse displayet [10] op. Det er nemmere at aflæse batteriniveauet, når displayet er låst op.
- Batteriniveauet angives ved hjælp af batterisymbolet øverst til højre i displayet [10].
- Lås displayet [10] op: Indtast din 4-cifrede pinkode (se "4-cifret pinkode" og "Første opstart").
- Hvis du vil genoptage en tidligere afbrudt aktivitet: Tryk på knappen  /  [1].
- **Kontrol af batteripakkens batteriniveau**
- Batteriniveauet vises ved, at de relevante LED-lamper ved siden af knappen  på batteripakken [33] lyser.
- Tryk på knappen  på batteripakken [33].

Farve	Betydning
Rød, orange, grøn	Fuldt opladet
Rød, orange	Delvist opladet
Rød	Skal oplades



- Oplad batteripakken [33], når kun den røde LED på batteripakken lyser.

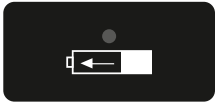
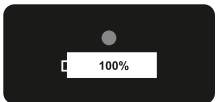
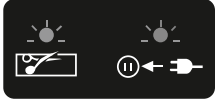

● Symboler på ladestationen

Symbol	Betydning
	Når LED'en [29] lyser rødt, oplades batteripakken [33].
	Når LED'en [29] lyser grønt, er batteripakken [33] fuldt opladet.
	Hvis LED'en [29] blinker grønt, er afgrænsningskablet [11] beskadiget eller ikke tilsluttet korrekt.

● Ibrugtagning

● Knapfunktioner

Knap	pinkodeciffer	Funktion
[1] 	—	<ul style="list-style-type: none"> □ Til-/frakobling □ Start manuel drift
[2] 	1	<ul style="list-style-type: none"> □ Tryk på denne knap i standby-tilstand for at lade produktet køre tilbage til ladestationen [22]. □ Indtast 4-cifret pinkode
[3] 	—	<ul style="list-style-type: none"> □ Tilbage til forrige menu punkt □ Annuller næste arbejdsopgave

Knap	pinkodeciffer	Funktion
4 	2	<input type="checkbox"/> Flyt markøren opad i menugrænsefladen <input type="checkbox"/> Øg værdien ved indstilling af parameter <input type="checkbox"/> Indtast 4-cifret pinkode
5 	3	<input type="checkbox"/> Flyt markøren nedad i menugrænsefladen <input type="checkbox"/> Reducer værdien ved indstilling af parameter <input type="checkbox"/> Indtast 4-cifret pinkode
6 	4	<input type="checkbox"/> Bekræft indstillinger <input type="checkbox"/> Åbn pinkode-indtastningsfeltet, når en fejltilstand er afsluttet <input type="checkbox"/> Gå til næste menu/undermenu <input type="checkbox"/> Indtast 4-cifret pinkode
9 STOP	—	<input type="checkbox"/> Stop omgående produktet <input type="checkbox"/> Tryk på denne knap ved forkert indtastning, og indstil værdien/parameteren forfra.

● 4-cifret pinkode

BEMÆRK

- ▶ Du skal bruge en 4-cifret pinkode, hvis du vil låse displayet **10** op.
- ▶ Indtast pinkoden med de relevante knapper (se "Knapfunktioner").

- Find på en 4-cifret pinkode, som består af tallene 1–4. Det er ikke påkrævet kun at bruge hvert ciffer én gang (f.eks. er 2442 eller 3132 tilladte muligheder).
- Skriv pinkoden ned.
- Opbevar pinkoden på et sikkert sted.

● Første opstart

BEMÆRK

- ▶ Indstil dato og klokkeslæt korrekt, så tidsplanen kan fungere korrekt.

1. Hold  **1** inde i cirka i 3 sekunder, indtil displayet **10** slukker.
2. Vælg det ønskede sprog ved at trykke på knappen  **4** eller  **5**.
3. Tryk på knappen **OK** **6** for at bekræfte.
4. Indstil dato og klokkeslæt ved at trykke på knapperne  **4** eller  **5**. Skift





til næste ciffer ved at trykke på knappen **OK** **6**.

5. Tryk på knappen **OK** **6** for at bekræfte.
6. Indtast din 4-cifrede pinkode (se "4-cifret pinkode").
7. Tryk på knappen **OK** **6** for at åbne hovedmenuen. Produktet er nu i standby-tilstand.

● Indstilling af tidsplanen

BEMÆRK

- ▶ Du kan indstille en tidsplan for en eller flere ugedage.
- ▶ Du kan indstille op til 2 tidsrum for hver ugedag.

1. Lås displayet **10** op: Indtast din 4-cifrede pinkode.
2. Tryk på knappen **OK** **6** for at åbne hovedmenuen.
3. Vælg en **tidsplan** ved at trykke på knappen  **4** eller  **5**.
4. Vælg den ønskede ugedag ved at trykke på knappen  **4** eller  **5**.

Display	Ugedag
Ma	Mandag
Ti	Tirsdag
On	Onsdag
To	Torsdag
Fr	Fredag
Lø	Lørdag
Sø	Søndag

- Tryk på knappen **OK** [6] for at bekræfte.
- Vælg start- og sluttidspunkt ved at trykke på **▲** [4] eller **▼** [5]. Skift til næste ciffer ved at trykke på knappen **OK** [6].
- Tryk på knappen **OK** [6] for at bekræfte.
- Ekstra: Indstil et andet tidsrum for samme ugedag som beskrevet ovenfor. Hvis du ikke vil indstille et andet tidsrum: Tryk på knappen **←** [3] for at gå tilbage til valg af ugedag eller til hovedmenuen.
- Gentag trin 4–8 for at indstille en tidsplan for en anden ugedag.

● Sletning af tidsplaner

- Lås displayet [10] op: Indtast din 4-cifrede pinkode.
- Tryk på knappen **OK** [6] for at åbne hovedmenuen.
- Vælg en **tidsplan** ved at trykke på knappen **▲** [4] eller **▼** [5].
- Vælg **Alle** (øverst til venstre) ved at trykke på knappen **▲** [4] eller **▼** [5].
- Hold knappen **←** [3] inde for at slette tidsplanen for hele ugen.

● Indstille arbejdstid

BEMÆRK

- ▶ Standardarbejdstiden er 8 timer. I denne periode er produktet ikke kontinuerligt i drift. Arbejdstiden består af en cyklus. Denne cyklus består af 2 faser:
 - Klippetid
 - Opladningstid
- ▶ Den faktiske klippetid afhænger af græssorten, vækstbetingelserne, luftfugtigheden og hvor jævn, plænen er.
- ▶ Klippetid ved fuldt opladet batteripakke [33]: 100 minutter (batteripakke med en kapacitet på 4 Ah)
- ▶ Du kan indstille en forlængelse af arbejdstiden i tilfælde af pauser på grund af regn (se "Deaktivering/aktivering af regnsensor").

Den anbefalede arbejdstid pr. dag afhænger af plæstens størrelse

Plænestørrelse	Arbejdstid
50 m ²	1 h
150 m ²	2,5 h
200 m ²	3,5 h
350 m ²	6 h
400 m ²	7 h
500 m ²	9 h
600 m ²	10 h
750 m ²	12,5 h

- Lås displayet [10] op: Indtast din 4-cifrede pinkode.
- Tryk på knappen **OK** [6] for at åbne hovedmenuen.
- Vælg **Indstilling** ved at trykke på knappen **▲** [4] eller **▼** [5].
- Tryk på knappen **OK** [6] for at bekræfte.

- Vælg **arbejdstid** ved at trykke på knappen **^** [4] eller **v** [5].
- Tryk på knappen **OK** [6] for at bekræfte.
- Vælg den ønskede arbejdstid pr. dag (i hele timer) ved at trykke på knappen **^** [4] eller **v** [5].
- Tryk på knappen **OK** [6] for at bekræfte.
- Tryk på knappen **←** [3] for at gå tilbage til hovedmenuen.

● Indstil sekundære områder

BEMÆRK

- ▶ I komplekse haver kan du forbedre arealydelsen ved at indstille sekundære startpunkter. Du kan indstille 5 ekstra startpunkter langs med afgrænsningskablet [11]. Dermed kan produktet nå frem til svært tilgængelige områder.
 - ▶ Mål afstanden mellem ladestationen [22] og det ønskede startpunkt langs afgrænsningskablet [11] mod uret (dvs. ud fra minuspolen (-) på samleboxen [19]).
 - ▶ Produktet tilbagelægger den indstillede afstand (1–500 m) langs afgrænsningskablet [11] og begynder at klippe i dette område efter tilfældighedsprincippet eller kaosprincippet.
 - ▶ Produktet kører automatisk til de sekundære startpunkter i arbejdstiden og i henhold til tidsplanen.
 - ▶ Indstil hyppigheden i procent for at angive, hvor ofte produktet skal starte klipningen direkte fra ladestationen eller fra de indstillede startpunkter. Summen af procentpoint for alle startpunkter skal være ≤ 100 %.
- Lås displayet [10] op: Indtast din 4-cifrede pinkode.
 - Tryk på knappen **OK** [6] for at åbne hovedmenuen.

- Vælg et **sekundært startpunkt** ved at trykke på knappen **^** [4] eller **v** [5].
- Tryk på knappen **OK** [6] for at vælge et sekundært startpunkt.
- Indstil afstanden til startpunktet (**afstand (dst) i m**) ved at trykke på knappen **^** [4] eller **v** [5].
- Tryk på knappen **OK** [6] for at bekræfte.
- Indstil hyppigheden i procent (**procent (pct) %**) ved at trykke på knappen **^** [4] eller **v** [5].
- Tryk på knappen **OK** [6] for at bekræfte. Efter bekræftelse går du automatisk tilbage til oversigten over sekundære startpunkter.
- Gentag trin 4–8 for at indstille et yderligere sekundært startpunkt.
- Tryk på knappen **OK** [6] for at bekræfte.
- Tryk på knappen **←** [3] for at gå tilbage til hovedmenuen.

● Spot-tilstand (målrettet klipning)

BEMÆRK

- ▶ Med denne funktion kan du målrettet klippe specifikke områder af plænen, der ellers normalt er dækket af havemøbler, legeredskaber osv.
 - ▶ Produktet klipper i et spiralmønster mod uret. Når produktet har klippet græs i en radius af 1 m eller i 3,5 minutter, skifter det til automatisk klipning (efter tilfældighedsprincippet eller kaosprincippet).
- Anbring produktet på det specifikke sted, der skal klippes.
 - Lås displayet [10] op: Indtast din 4-cifrede pinkode.
 - Tryk på knappen **OK** [6] for at åbne hovedmenuen.
 - Vælg **Spot-tilstand** ved at trykke på knappen **^** [4] eller **v** [5].
 - Tryk på knappen **OK** [6] for at starte klipningen på det pågældende sted.

● Deaktivering/aktivering af regnsensor

⚠ OBS! Fare for kortslutning!

- ▶ Produktet må ikke bruges i tordenvejr. Afbryd ladestationen [22] fra strømforsyningen.

BEMÆRK

- ▶ Hvis regnsensoren er aktiveret, kører produktet tilbage til ladestationen [22] i tilfælde af regnvejr.
- ▶ Regnsensoren er aktiveret fra fabrikken.

1. Lås displayet [10] op: Indtast din 4-cifrede pinkode.
2. Tryk på knappen **OK** [6] for at åbne hovedmenuen.
3. Vælg **Indstilling** ved at trykke på knappen **▲** [4] eller **▼** [5].
4. Tryk på knappen **OK** [6] for at bekræfte.
5. Vælg **Regntilstand** ved at trykke på knappen **▲** [4] eller **▼** [5].
6. Tryk på knappen **OK** [6] for at bekræfte.
7. **Deaktivering:**
 - Vælg **Deaktivere** ved at trykke på knappen **▲** [4] eller **▼** [5].
 - Tryk på knappen **OK** [6] for at bekræfte.**Aktivering:**
 - Vælg **Aktivere** ved at trykke på knappen **▲** [4] eller **▼** [5].
 - Tryk på knappen **OK** [6] for at bekræfte.
 - Indstil det antal minutter, som produktet skal vente med at gå i gang igen efter regnvejrets afslutning, ved at trykke på knappen **▲** [4] eller **▼** [5].
 - Tryk på knappen **OK** [6] for at bekræfte.
 - Vælg, om produktet skal indhente den arbejdstid, der er tabt på grund af regnvejret, ved at trykke på knappen **▲** [4] eller **▼** [5].

- Tryk på knappen **OK** [6] for at bekræfte.

8. Tryk på knappen **←** [3] for at gå tilbage til hovedmenuen.

● Appen PARKSIDE

BEMÆRK

- ▶ Med appen **PARKSIDE** kan du overvåge produktet og styre visse funktioner. Funktionerne kan ændres med opdateringer af appen og firmwaren.
- ▶ Du finder detaljerede oplysninger om funktionerne i appen **PARKSIDE** i app-beskrivelsen i App Store® eller hos Google Play™.
- ▶ Produktet kommunikerer med appen **PARKSIDE** via Bluetooth®.

● Forudsætninger

For at finde produktet i appen **PARKSIDE** skal følgende forudsætninger være opfyldt:

- Appen **PARKSIDE** skal være installeret på din smartphone, og Bluetooth® skal være aktiveret. Med denne QR-kode kan du downloade appen **PARKSIDE** direkte.

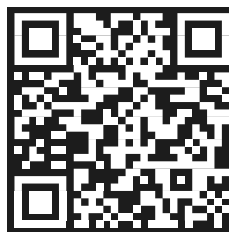

- Produktet må ikke tidligere have været forbundet med en anden smartphone. Ellers skal denne forbindelse ophæves. Produktet kan kun være forbundet med én smartphone.
- Produktets WiFi-funktion skal være aktiveret (se "Aktivere WiFi på produktet").

● Aktivere WiFi på produktet

BEMÆRK

- ▶ WiFi-funktionen er deaktiveret fra fabrikken.

1. Lås displayet **[10]** op: Indtast din 4-cifrede pinkode.
2. Tryk på knappen **OK [6]** for at åbne hovedmenuen.
3. Vælg **Indstilling** ved at trykke på knappen **^ [4]** eller **v [5]**.
4. Tryk på knappen **OK [6]** for at bekræfte.
5. Vælg **Indstil wi-fi** ved at trykke på knappen **^ [4]** eller **v [5]**.
6. Tryk på knappen **OK [6]** for at bekræfte.
7. Tryk på knappen **← [3]** for at gå tilbage til hovedmenuen.

● Parring af produktet med appen PARKSIDE

1. Aktiv Bluetooth® på din smartphone.
2. Åbn appen **PARKSIDE**.
3. Tryk på **Dine enheder**.
Produktet vises på listen. Opret forbindelse til produktet inden for 1 minut ved at vælge det på listen. Hvis produktet ikke vises på listen, skal du slukke og tænde produktet igen (se "Til-/frakobling") og gentage ovenstående trin.

● Overvågning og styring af produktet

1. Tryk på **Dine enheder**.
 2. Vælg produktet i listen. Produktets oversigt-side vises.
 3. Vælg den ønskede indstilling fra oversigt-siden.
- Hvis du er i tvivl om indstillingerne: Tryk på **?**. Der vises en dialogboks med en beskrivelse af den pågældende indstilling.

● Fjern produktet fra appen PARKSIDE

BEMÆRK

- ▶ Hvis du fjerner produktet fra appen **PARKSIDE**, slettes de tilhørende data også.

1. Tryk på **Dine enheder**.
2. Stryg produktfeltet fra højre mod venstre.
3. Bekræft i dialogboksen.

● Bestemmelser vedrørende databeskyttelse

1. Tryk på **Mere**.
2. Rul ned til afsnittet **Juridiske oplysninger**.
3. Tryk på **Bestemmelser vedrørende databeskyttelse**.

● Bemærkning om databeskyttelse

- Slutbrugeren er selv ansvarlig for at slette alle data i forbindelse med bortskaffelse af det udtjente produkt.

● Indstillinger

BEMÆRK

- ▶ Nogle af indstillingerne er beskrevet i afsnittene "Ibrugtagning" og "Appen PARKSIDE".

● Menuoversigt

Hovedmenu	Undermenuniveau 1	Undermenuniveau 2
Spot-tilstand	—	—
Indstilling	Sprog	—
	Dato og Tid	—
	Regntilstand	—
	Arbejdstid	—
	Indstil wi-fi	—
	Ændr pinkode	—
	Informationer	Fejllog
		Arbejdslog
		Enhedsinformationer
	Gendan fabriksindstillinger	—
Versionstest	—	
Tidsplan	—	—
Sekundært startpunkt	—	—

● Sprog

1. Lås displayet **[10]** op: Indtast din 4-cifrede pinkode.
2. Tryk på knappen **OK [6]** for at åbne hovedmenuen.
3. Vælg **Indstilling** ved at trykke på knappen **^ [4]** eller **v [5]**.
4. Tryk på knappen **OK [6]** for at bekræfte.
5. Vælg **Sprog** ved at trykke på knappen **^ [4]** eller **v [5]**.
6. Tryk på knappen **OK [6]** for at bekræfte.
7. Vælg det ønskede sprog ved at trykke på knappen **^ [4]** eller **v [5]**.
8. Tryk på knappen **OK [6]** for at bekræfte.
9. Tryk på knappen **← [3]** for at gå tilbage til hovedmenuen.

● Dato & klokkeslæt

BEMÆRK

- ▶ Dato og klokkeslæt skal indstilles korrekt, for at indstillingerne for arbejdstid og tidsplan kan fungere korrekt.

1. Lås displayet **[10]** op: Indtast din 4-cifrede pinkode.
2. Tryk på knappen **OK [6]** for at åbne hovedmenuen.
3. Vælg **Indstilling** ved at trykke på knappen **^ [4]** eller **v [5]**.
4. Tryk på knappen **OK [6]** for at bekræfte.
5. Vælg **Dato & tid** ved at trykke på knappen **^ [4]** eller **v [5]**.

- Tryk på knappen **OK** [6] for at bekræfte.
- Indstil dato og klokkeslæt ved at trykke på knapperne **^** [4] eller **v** [5]. Skift til næste ciffer ved at trykke på knappen **OK** [6].
- Tryk på knappen **OK** [6] for at bekræfte.
- Tryk på knappen **←** [3] for at gå tilbage til hovedmenuen.

● Ændr pinkode

BEMÆRK

- ▶ Hvis produktet er forbundet med appen **PARKSIDE**, kan du se din pinkode i appen.

- Lås displayet [10] op: Indtast din 4-cifrede pinkode.
- Tryk på knappen **OK** [6] for at åbne hovedmenuen.
- Vælg **Indstilling** ved at trykke på knappen **^** [4] eller **v** [5].
- Tryk på knappen **OK** [6] for at bekræfte.
- Vælg **Ændr pinkode** ved at trykke på knappen **^** [4] eller **v** [5].
- Tryk på knappen **OK** [6] for at bekræfte.
- Indtast din gamle pinkode.
Hvis du har indtastet en forkert pinkode:
 - Tryk på **←** [3].
 - Indtast din gamle pinkode igen.
- Indtast din nye 4-cifrede pinkode.
- Bekræft din nye pinkode ved at indtaste den igen. Displayet [10] viser **Gennemført**.
Hvis displayet [10] ikke viser **Gennemført**, betyder det, at du har indtastet den nye pinkode forkert.
Anvend denne fremgangsmåde:
 - Tryk på **←** [3].
 - Indtast din gamle pinkode igen.
 - Indtast din nye 4-cifrede pinkode.
 - Bekræft din nye pinkode ved at indtaste den igen.
- Når du har ændret pinkoden korrekt: Tryk på knappen **←** [3] for at gå tilbage til hovedmenuen.

● Vis fejllog/arbejdslog og enhedsoplysninger

- Lås displayet [10] op: Indtast din 4-cifrede pinkode.
- Tryk på knappen **OK** [6] for at åbne hovedmenuen.
- Vælg **Indstilling** ved at trykke på knappen **^** [4] eller **v** [5].
- Tryk på knappen **OK** [6] for at bekræfte.
- Vælg **Informationer** ved at trykke på knappen **^** [4] eller **v** [5].
- Tryk på knappen **OK** [6] for at bekræfte.
- Vælg **Fejllog, Arbejdslog** eller **Enhedsinformationer** ved at trykke på knappen **^** [4] eller **v** [5].
- Tryk på knappen **OK** [6] for at bekræfte. Displayet [10] viser de pågældende oplysninger.
- Tryk på knappen **←** [3] for at gå tilbage til hovedmenuen.

● Gendan fabriksindstillingerne

BEMÆRK

- ▶ Denne funktion sletter ikke de tilhørende data på din smartphone. Du skal fjerne produktet fra appen **PARKSIDE** for at slette de tilhørende data på din smartphone (se "Fjern produktet fra appen PARKSIDE").

- Lås displayet [10] op: Indtast din 4-cifrede pinkode.
- Tryk på knappen **OK** [6] for at åbne hovedmenuen.
- Vælg **Indstilling** ved at trykke på knappen **^** [4] eller **v** [5].
- Tryk på knappen **OK** [6] for at bekræfte.
- Vælg **Fabriksindstillinger** ved at trykke på knappen **^** [4] eller **v** [5].
- Tryk på knappen **OK** [6] for at bekræfte.
- Tryk på knappen **←** [3] for at gå tilbage til hovedmenuen. Produktet slukkes og gendanner fabriksindstillingerne.

● Kontrol/opdatering af firmware

BEMÆRK

- ▶ Produktet skal være forbundet med appen **PARKSIDE** for at kunne opdatere firmwaren (se "Appen PARKSIDE").

1. Lås displayet **[10]** op: Indtast din 4-cifrede pinkode.
2. Tryk på knappen **OK [6]** for at åbne hovedmenuen.
3. Vælg **Indstilling** ved at trykke på knappen **^ [4]** eller **v [5]**.
4. Tryk på knappen **OK [6]** for at bekræfte.
5. Vælg **Versionstest** ved at trykke på knappen **^ [4]** eller **v [5]**.
6. Tryk på knappen **OK [6]** for at bekræfte. Systemet tjekker, om en nyere firmwareversion er tilgængelig. I givet fald downloades og installeres den nyeste version automatisk.
7. Tryk på knappen **← [3]** for at gå tilbage til hovedmenuen.

● Betjening

● Til-/frakobling

Tilkobling

1. Hold knappen **⏻▶ [1]** inde i cirka 3 sekunder, til displayet **[10]** tændes.
2. Indtast din 4-cifrede pinkode (se "4-cifret pinkode").
Hvis du har indtastet en forkert pinkode:
 - Vent i cirka 3 sekunder, eller tryk på knappen **OK [6]**, og indtast pinkoden igen.
 - Hvis du indtaster pinkoden forkert 3 gange i træk, spærres displayet **[10]** i 15 sekunder.
 - Ved hver efterfølgende forkert indtastning af pinkoden fordobles spærretiden.
3. Tryk på knappen **OK [6]** for at åbne hovedmenuen. Produktet er nu i standby-tilstand.

Frakobling

- Hold knappen **⏻▶ [1]** nede i ca. 3 sekunder.
- Produktet stopper, hvis:
 - Du trykker på knappen **STOP [9]**,
 - Signalet fra afgrænsningskablet **[11]** mistes og ikke opfanges igen inden for 9 sekunder,
 - Produktet kører ud over afgrænsningskablet **[11]** under drift,
 - Produktet løftes.

● Arbejdsanvisninger

⚠ **OBS! Fare for kortslutning!**

- ▶ Produktet må ikke bruges i tordenvejr. Afbryd ladestationen **[22]** fra strømforsyningen.
- Overhold bestemmelser om støjbeskyttelse og andre lokale bestemmelser.
- Produktet må ikke bruges i regnvejr.
- For at opnå optimale resultater bør græsset, der skal klippes, ikke være højere end 40 mm. Hvis græsset er højere, kan der forekomme problemer under driften.
- Produktet må ikke startes manuelt, mens det er i ladestationen **[22]**. Produktet starter automatisk i henhold til tidsplanen (se "Indstilling af tidsplanen").
- Ladestationen **[22]** skal være tilsluttet strømforsyningen, når produktet er i brug. Hvis LED'en **[29]** ikke lyser, er strømforsyningen afbrudt.
- Hvis du tager produktet i brug uden for den indstillede tidsplan, fungerer produktet i henhold til den indstillede arbejdstid (se "Indstille arbejdstid").
- Hvis produktet er indstillet til at starte arbejdet et stykke væk fra ladestationen **[22]** (se "Indstil sekundære områder"), skal batteripakkens **[33]** batteriniveau være > 20 %. Produktet kører automatisk tilbage til

ladestationen, når batteriniveaue er $\leq 20\%$.

- Hvis produktet er indstillet til at starte arbejdet et stykke væk fra ladestationen [22], starter det først, når batteripakken [33] er fuldt opladet.
- Afhængigt af plænenes beskaffenhed (græssets højde og tykkelse) tilpasser produktet automatisk klippehastigheden for at opnå et optimalt resultat.
- Produktet arbejder efter hhv. tilfældighedsprincippet og kaosprincippet. Brug produktet regelmæssigt for at opnå en ensartet klipning af plænen.
- Før hver brug: Kontroller, om der er dyr, sten eller andre forhindringer på plænen, og fjern dem i givet fald.
- Efter hver anvendelse: Rengør produktet (se "Rengøring").

● Afbryd/fortsæt drift manuelt

Afbryd

- Stop produktet under brug: Tryk på knappen **STOP** [9]. Produktet er fortsat tændt, men knivene [20] holder op med at rotere.

Fortsæt

1. Tryk på knappen **OK** [6].
2. Lås displayet [10] op: Indtast din 4-cifrede pinkode.
3. Tryk på knappen $\cup \triangleright$ [1]. Produktet starter driften i henhold til den indstillede arbejds cyklus eller fortsætter det tidligere afbrudte arbejde.

● Klip græs manuelt eller i henhold til tidsplanen

BEMÆRK

- ▶ Produktet har 2 driftstilstande:
 - Klip i henhold til tidsplanen (se "Indstilling af tidsplanen")
 - Manuel klipning (uden for tidsplanens tidsrum)

BEMÆRK

- ▶ Hvis du trykker på knappen **STOP** [9], skal du indtaste din 4-cifrede pinkode. Efter indtastning af den korrekte pinkode går produktet i standby-tilstand. Produktet fortsætter først arbejdet, når det næste planlagte starttidspunkt nås, og startbetingelserne er opfyldt, eller hvis du starter klipningen manuelt.

I henhold til tidsplanen

- Produktet skal være i standby-tilstand (se "Til-/frakobling").
- Produktet starter automatisk klipningen, hvis startbetingelserne (f.eks. batteriniveau, starttidspunkt, ingen regnvej) er opfyldt.
- Tryk ikke på knappen $\cup \triangleright$ [1] i denne tilstand. Ellers skifter produktet til manuel tilstand.

Manuel

1. Lås displayet [10] op: Indtast din 4-cifrede pinkode.
2. Tryk på knappen **OK** [6].
3. Hold knappen $\cup \triangleright$ [1] inde i cirka 1 sekund. Produktet begynder at arbejde.

● Kør tilbage til ladestationen

BEMÆRK

- ▶ Produktet kører tilbage til ladestationen [22] i urets retning langs afgrænsningskablet [11].

Automatisk

- Produktet kører automatisk tilbage til ladestationen [22], hvis mindst en af følgende betingelser er opfyldt:
 - Batteripakkens [33] batteriniveau er $\leq 20\%$.
 - Den indstillede arbejdstid pr. dag er opnået (se "Indstille arbejdstid").

- Regnsensoren er aktiveret og har registreret regnvejr (se "Deaktivering/aktivering af regnsensor").

Manuel

- Produktet skal være i standby-tilstand (se "Til-/frakobling").
1. Tryk på  **2**.
 2. Tryk på knappen **OK** **6**. Produktet kører tilbage til ladestationen **22**.

● Status-/fejlmeddelelser på displayet

Meddelelse	Beskrivelse/nødvendig handling
Standby(S)	Produktet er i standbytilstand. Der er ingen fejlmeddelelser.
Indtast pinkode	Indtast din 4-cifrede pinkode
Opladning	Batteripakken 33 oplades.
Automatisk klipning	Produktet klipper automatisk.
Klipper	Produktet klipper.
Spot-tilstand	Produktet klipper et specifikt sted.
Klipning af specifikt sted afsluttet	Produktet har afsluttet klipning i spot-tilstand.
Kør tilbage	Produktet kører tilbage til ladestationen 22 .
Afbryd	Produkt er i pausetilstand, fordi du har trykket på Pause i appen PARKSIDE .
Nødstop	Der er blevet trykket på knappen STOP 9 .
Opladning til drift	Batteripakken 33 oplades.
Opdatér	Opdatering af firmware skal udføres/bliver udført (se "Kontrol/opdatering af firmware")
Det regner, kører tilbage	Regnsensoren har registreret regnvejr. Produktet kører tilbage til ladestationen 22 .
Fortsæt arbejdet?	Ja: Tryk på knappen OK 6 . Nej: Tryk på  3 .
Lavt batteriniveau	Batteripakken 33 batteriniveau opfylder ikke mindstekravene for at påbegynde arbejdet: 80 % ved automatisk klipning 20 % ved Spot-tilstand (målrrettet klipning) Du kan enten anbringe produktet på ladestationen 22 og vente, indtil opladningen er gennemført, eller vente på, at produktet automatisk kører tilbage til ladestationen.

Meddelelse	Beskrivelse/nødvendig handling
Intet signal fra afgrænsningskablet	<p>Kontroller, om afgrænsningskablet [11] er sluttet korrekt til samleboxen [19] (se "Tilslutning af afgrænsningskabel til ladestation").</p> <p>Anbring produktet inden for det område, som er omgivet af afgrænsningskablet [11]. Genstart produktet ved at slukke og tænde for det (se "Til-/frakobling").</p> <p>Kontroller LED'en [29] på ladestationen [22]. Hvis LED'en blinker grønt, er afgrænsningskablet [11] enten beskadiget eller ikke tilsluttet korrekt.</p> <p>Hvis LED'en [29] lyser grønt, er afgrænsningskablet [11] tilsluttet korrekt.</p>
Plæneklipperen var låst! Vent...	Vent, indtil den aktuelle proces er afsluttet.
Forkert pinkode, prøv igen	<p>Indtast pinkode på ny</p> <p>Tip: Hvis produktet er forbundet med appen PARKSIDE, kan du se din pinkode i appen.</p>
Klipper udenfor	Anbring produktet inden for det område, som er omgivet af afgrænsningskablet [11]. Genstart produktet ved at slukke og tænde for det (se "Til-/frakobling").
Tryk på knappen Start for at starte	Tryk på knappen  [1].
Opdatering mislykkedes	Genstart produktet ved at slukke og tænde for det (se "Til-/frakobling"). Start firmwareopdateringen forfra (se "Kontrol/opdatering af firmware").
FEJL	Se fejlloggen for at få yderligere oplysninger (se "Vis fejllog/arbejdslog og enhedsoplysninger").
Klippemotor blokeret	Fjern blokeringen (se "Vedligeholdelse"), eller kontakt servicecenteret (se "Service").
Venstre motor blokeret	
Batteri unormalt	Udskift batteripakken [33].
Batteri beskadiget	
Batteritemperatur unormal	<p>Batteripakkens [33] temperatur er uden for normalområdet. Opladningen er blevet afbrudt. Opladningen genoptages, når batteripakkens temperatur er normal igen. Genstart om nødvendigt produktet ved at slukke og tænde for det (se "Til-/frakobling").</p> <p>Alternativt kan du afbryde opladningen. Vent, til batteripakken [33] er kølet af.</p>
Batterispændingen er for høj	Batteripakkens [33] spænding er for høj. Udskift batteripakken.
Batteri for varmt	Batteripakkens [33] temperatur er for høj. Vent, til batteripakken [33] er kølet af.

Meddelelse	Beskrivelse/nødvendig handling
Høj temperatur	Afbryd opladningen. Lad produktet køle af.
Robot løftet	Stil produktet på hjulene.
Robot skråner	Stil produktet på hjulene. Genstart produktet ved at slukke og tænde for det (se "Til-/frakobling").
Motor overophedet	Sluk produktet (se "Til-/frakobling"), og lad det køle af.
Hardwarefejl (0–5)	Genstart produktet ved at slukke og tænde for det (se "Til-/frakobling"). Hvis fejlmeddelelsen ikke forsvinder, skal du kontakte vores servicecenter (se "Service").
Motorfejl	Kontakt vores kundeservice (se "Service").
Hallsensor defekt	
Opladning unormal	
Afladning unormal	
Fejl ved afladning af batteriet	
Fejl ved den inertielle måleenhed (IMU)	
Overstrøm i motor	

● Fejlafhjælpning

Problem	Mulig årsag	Løsning
Produktet starter ikke.	Batteripakken 33 er ikke sat korrekt i.	Sæt batteripakken 33 korrekt i (se "Isætning/fjernelse af batteripakken").
	Batteripakken 33 er afladet.	Oplad batteripakken 33 (se "Opladning af batteripakken").
	Motoren er defekt.	Kontakt vores kundeservice (se "Service").
	Afgrænsningskablet 11 er beskadiget eller er ikke tilsluttet korrekt.	Slut afgrænsningskablet 11 korrekt til samleboksen 19 (se "Tilslutning af afgrænsningskabel til ladestation").
		Udskift afgrænsningskablet 11 (se "Reservedele/tilbehør").
	Produktet befinder sig ikke inden for det afgrænsede område.	Anbring produktet inden for det afgrænsede område.
	Græsset er for højt.	Hvis græsset er højere end 40 mm, bør du først klippe det med en anden plæneklipper.

Problem	Mulig årsag	Løsning
Motoren slukkes pludseligt.	Knivenheden er blokeret af et fremmedlegeme.	Fjern fremmedlegemet (se "Vedligeholdelse").
Resultatet er ikke tilfredsstillende, eller motoren har svært ved at trække.	Græsset klippes for langt ned.	Indstil klippehøjden, så der klippes mindre af græsset (se "Indstilling af klippehøjde").
	Knivene 21 er sløve.	Vend knivene 21 , få dem slebet af en fagmand, eller udskift dem (se "Vedligeholdelse").
	Knivenheden er blokeret.	Fjern blokeringen (se "Vedligeholdelse").
	Knivene 21 er ikke monteret korrekt.	Monter knivene 21 korrekt (se "Vedligeholdelse").
Produktet kører ud over det afgrænsede område.	Hjørner med en vinkel på 90° kan medføre tab af signal.	Undgå at udlægge afgrænsningskabel i en vinkel på 90°. Udlæg det i stedet som 2 tilstødende hjørner med en vinkel på 135° og en afstand på mindst 20 cm mellem hjørnerne.
	Afgrænsningskablet 11 er beskadiget eller er ikke tilsluttet korrekt.	Slut afgrænsningskablet 11 korrekt til samleboxen 19 (se "Tilslutning af afgrænsningskabel til ladestation").
		Udskift afgrænsningskablet 11 (se "Reserve dele/tilbehør").
	Stigninger/fald i det afgrænsede område er for stejle.	Ved en afstand på 30 cm til afgrænsningskablet 11 , bør stigningen ikke overstige 19° (35 %).
		Ved en afstand på 40 cm til afgrænsningskablet 11 , bør faldet ikke overstige 10° (17 %).
	Signalforstyrrelser på grund af forkert placering af ladestationen 22 .	I indkørselsområdet til ladestationen 22 skal afgrænsningskablet 11 udlægges lige i en længde på mindst 2 m.
		Bag ladestationen 22 skal afgrænsningskablet 11 udlægges lige i en længde på mindst 1 m.
		Anbring hverken netdelen 15 eller overskydende afgrænsningskabel 11 i umiddelbar nærhed af ladestationen 22 .
Undgå løkker på kablet til netdelen 15 .		
Undgå at lave løkker med afgrænsningskablet 11 .		

Problem	Mulig årsag	Løsning
Knivene 21 roterer ikke.	Knivenheden er blokeret af græs.	Fjern græsset (se "Vedligeholdelse").
	Knivskruerne 20 er løse.	Stram knivskruerne 20 (se "Vedligeholdelse").
Der forekommer unormale lyde, klaprende lyde eller vibrationer.	Knivskruerne 20 er løse.	Stram knivskruerne 20 (se "Vedligeholdelse").
	Knivene 21 er beskadigede.	Udskift knivene 21 (se "Vedligeholdelse").

● Rengøring og vedligeholdelse

⚠ ADVARSEL!



Fjern låsemekanismen, før du arbejder på eller løfter produktet!



Bær beskyttelseshandsker!

⚠ FORSIGTIG! Risiko for personskade og produktskade!

- ▶ Før rengøring, vedligeholdelse, opbevaring og transport:
 - Sluk produktet (se "Til-/frakobling").
 - Fjern batteripakken **33** fra produktet (se "Isætning/fjernelse af batteripakken").
 - Kontroller, at alle bevægelige dele står helt stille.
 - Tag netdelen **15** ud af stikkontakten.

BEMÆRK

- ▶ Udfør rengøringen og vedligeholdelsen, som er beskrevet i de følgende afsnit, regelmæssigt. Sådan garanteres en lang og pålidelig anvendelse.

BEMÆRK

- ▶ Få reparationer og vedligeholdelse, som ikke er beskrevet i denne betjeningsvejledning, udført af vores servicecenter (se "Service"). Brug kun originale dele.

● Rengøring

⚠ ADVARSEL! Risiko for elektriske stød!

- ▶ Sprøjt ikke vand på produktet eller tilbehøret.
- ▶ Nedsenk aldrig produktet eller tilbehøret i vand.
- ▶ Rengør ikke produktet og tilbehøret under rindende vand.

⚠ OBS! Risiko for produktskader!

- ▶ Ved rengøring af produktet og tilbehøret må der ikke anvendes kemiske, alkaliske, skurende eller andre aggressive rengørings- eller desinfektionsmidler, da de kan angribe overfladerne.
- ▶ Anvend ikke redskaber med hårde eller skarpe kanter til rengøringen.

Produkt

- Rengør produktet med en blød, tør klud. Fjern genstridigt snavs med en børste eller en let fugtig klud.
- Lad produktet tørre fuldstændigt.

Ladestation

1. Afbryd ladekablet **27** fra netdelens **15** ledning.
2. Træk samleboxen **19** med tilslutningen af afgrænsningskablet **11** ud af opladeren **23**.
3. Fjern de 6 skruer **13** med unbrakonøglen **14**.
4. Fjern de 4 skruer **18**, og tag opladeren **23** af bundpladen **26**.
5. Rengør opladeren **23** og bundpladen **26** med en blød, tør klud. Fjern genstridigt snavs med en børste eller en let fugtig klud. Ladeterminalerne **24** må ikke udsættes for fugt.
6. Lad opladeren **23** og bundpladen **26** tørre helt.
7. Saml ladestationen **22** igen i omvendt rækkefølge, tilslut alle kabler, og fastgør dem til underlaget (se "Installation").

● Vedligeholdelse

BEMÆRK

- ▶ Knivene **21** er vendbare. Hvis knivene bliver sløve på den ene side, kan du vende dem om (se "Vende knivene").
 - ▶ Hvis knivene **21** bliver sløve på begge sider, kan du få en fagmand til at slibe dem.
 - ▶ Hvis knivene **21** bliver beskadigede eller kommer ud af balance, skal de udskiftes (se "Udskifte knivene" og "Reservedele/tilbehør").
- Før hver brug: Efterse produktet og tilbehøret for slitage, skader og løse dele. Udskift om nødvendigt slidte eller beskadigede dele, og efterspænd løse

dele. Vær opmærksom på de tekniske krav (se "Tekniske data").

- Efterse afdækninger og beskyttelsesanordninger for skader og korrekt montering, og udskift dem om nødvendigt.

Vende knivene

Fig. J

1. Stil produktet på hovedet.
2. Løsn knivskruerne **20** med en SW10-skruenøgle (medfølger ikke).
3. Vend knivene **21**.
4. Monter knivene **21** med knivskruerne **20**.

Udskifte knivene

Fig. J

1. Stil produktet på hovedet.
2. Løsn knivskruerne **20** med en SW10-skruenøgle (medfølger ikke).
3. Fjern de gamle knive **21**.
4. Monter de nye knive **21** med knivskruerne **20**.

Fjern fremmedlegeme/blokering

1. Stil produktet på hovedet.
2. Fjern forsigtigt fremmedlegemet/blokeringen med en børste, pincet eller med hånden.

Reparere afgrænsningskabel

Fig. L

1. Fjern cirka 10 mm af isoleringen på begge ender af afgrænsningskablet **11** med en afisoleringstang.
2. Skub den ene ende af afgrænsningskablet **11** ind i den ene ende af en samlemuffe **17**.
3. Skub den anden ende af afgrænsningskablet **11** ind i den anden ende af samlemuffen **17**.
4. Klem afdækningen på samlemuffen **17** godt sammen med en tang (medfølger ikke) for at sikre en tæt og sikker samling.

● Opbevaring

- Overdæk ikke produktet med et overtræk af nylon, da der så kan samle sig fugt, der medfører skimmelsvamp.
- Før opbevaring: Rengør produktet (se "Rengøring").
- Opbevar altid produktet og tilbehøret
 - rent,
 - tørt,
 - støvfrit,
 - utilgængeligt for børn.

Batteripakke

- Opbevaringstemperaturen for batteripakken [33] er mellem 0 °C og +45 °C. Undgå ekstra varme eller kulde. Ellers kan batteripakken miste ydelse.
- Før længere tids opbevaring (fx om vinteren): Opbevar batteripakken [33] i delvist opladet tilstand. Batteripakken skal være ladet 50 %–80 % op.
- Ved langtidsopbevaring: Kontroller batteripakkens [33] opladningsstatus ca. hver 3. måned. Oplad om nødvendigt batteripakken.

Vinterpause

- Afbryd afgrænsningskablet [11] fra ladestationen [22].
- Isolér afgrænsningskablets [11] ender med isolerbånd.
- Efter vinterpausen: Rengør kontakterne i batterirummet [32] og ladeterminalerne [24] med en messingbørste for at undgå problemer under opladningen.

● Transport

- Bær produktet i bærehåndtaget [35]. Vend knivene [21] væk fra kroppen (fig. K).
- Beskyt produktet mod stød og stærke vibrationer, der især kan opstå under transport i køretøjer.
- Sørg for at produktet ikke kan glide og/eller vælte.

● Reserverede/tilbehør

- Kunder kan købe kompatible reservedele og kompatibelt tilbehør på services.swap-europe.com.
- Henvend dig til service-hotline for yderligere oplysninger (se "Service").
- Hav dit reservedelsnummer klar ved bestilling.

Delnummer	Beskrivelse
[11]	Afgrænsningskabel
[12]	Pløkker
[13]	Skruer (til ladestation)
[15]	Netdel
Sæt:	
[20]	Skruer (M5×7) til knive
[21]	Knive
[23]	Oplader
[26]	Bundplade

● Bortskaffelse

Indpakningen består af miljøvenlige materialer, som De kan bortskaffe over de lokale genbrugssteder.



Bemærk forpackningsmaterialernes mærkning til affaldssorteringen, disse er mærket med forkortelser (a) og numre (b) med følgende betydning: 1–7: kunststoffer/20–22: papir og pap/80–98: kompositmaterialer.

Produkt:



Points de collecte sur www.quefairemesdechets.fr
Privilégiez la réparation ou le don de votre appareil !

Produktet og tilbehøret og emballagematerialer kan genbruges og er underlagt udvidet producentansvar. De skal bortskaffes separat. Følg de viste mærkater med sorteringsoplysninger, så de bortskaffes på en bedre måde.

Triman-logoet gælder kun for Frankrig.



De får oplyst muligheder til bortskaffelse af det udtjente produkt hos deres lokale myndigheder eller bystyre.



For miljøets skyld, så må produktet aldrig smides ud sammen med husholdningsaffaldet, når det er udtjent, men skal afleveres til en fagmæssig korrekt bortskaffelse. De kan informere Dem vedrørende opsamlingssteder og deres åbningstider hos deres ansvarlige forvaltning.

Defekte eller brugte batterier/genopladelige batterier skal genanvendes. Aflever batterier/akkuer og/eller produktet via et af de tilbudte indsamlingssteder.



Miljøskader gennem forkert bortskaffelse af batterierne/akkuerne!

Fjern batterierne/de genopladelige batterier fra produktet ved bortskaffelse.

Batterier/akkuer må ikke bortskaffes via husholdningsaffaldet. De kan indeholde giftige tungmetaller og er underlagt behandlingen for særaffald. De kemiske symboler for tungmetaller er følgende: Cd = kadmium, Hg = kviksølv, Pb = bly. Aflever derfor brugte batterier/akkuer hos en kommunal genbrugsstation.

● **Garanti**

Produktet er blevet fremstillet efter strenge kvalitetsstandarder og kontrolleret nøje før udlevering. I tilfælde af materiale- eller produktionsfejl kan du i medfør af loven gøre krav gældende over for sælgeren af

produktet. Dine lovmæssige rettigheder begrænses på ingen måde af den af os nedennævnte garanti.

Garantien på dette produkt gælder i 3 år regnet fra købsdatoen. Garantien gælder fra købsdatoen. Opbevar den originale kvittering et sikkert sted, da dette dokument forlanges forlagt som dokumentation for købet.

Alle skader eller mangler, der allerede forefindes på tidspunktet for købet, skal straks meddeles efter udpakningen af produktet.

Hvis der inden for 3 år regnet fra købsdatoen viser sig en materiale- eller produktionsfejl på produktet, reparerer eller udskifter vi det – efter vores valg – gratis for dig. Garantiperioden forlænges ikke som følge af et imødekommet krav om garanti. Dette gælder også for udskiftede og reparerede dele.

Denne garanti bortfalder, hvis produktet er blevet beskadiget eller anvendt og vedligeholdt forkert.

Garantien dækker materiale- og produktionsfejl. Denne garanti dækker hverken produktdele, der er udsat for normal slitage og derfor er at betragte som sliddele (f.eks. batterier, slanger, farvepatroner), eller skader på skrøbelige dele, f.eks. kontakter eller dele af glas.

● **Afvikling af garantisager**

For at sikre en hurtig behandling af din forespørgsel, bedes du overholde følgende instruktioner:

Ved alle forespørgsler, skal kvitteringen og varenummeret (IAN 537675_2507) kunne forevises som dokumentation på købet.

Varenummeret kan du aflæse på produktets typeskilt, en gravering på produktet, forsiden af din betjeningsvejledning

(nederst til venstre) eller på en mærkat på bagsiden eller undersiden af produktet.

Hvis der opstår funktionsfejl eller andre mangler, skal du i første omgang kontakte serviceafdelingen via telefon eller e-mail.

Et defekt produkt kan gratis sendes til den serviceadresse, der er blevet oplyst, vedlagt kvitteringen (kassebonen) og en beskrivelse af, hvilken defekt der er opstået og hvornår den er opstået.



På parkside-diy.com kan du se og downloade denne og mange andre

manualer. Ved at scanne QR-koden får du adgang til parkside-diy.com. Vælg dit land og søg efter betjeningsvejledningen i søgefeltet. Ved at indtaste varenummeret (IAN) 537675_2507 finder du frem til betjeningsvejledningen af dit produkt.

● Service

DK Service Danmark

Tel.: 80254583

Kontaktformular på *parkside-diy.com*

IAN 537675_2507

● For alle andre produktrelaterede forespørgsler

Land/ område	Firma/ kontakt	Adresse	E-mail/URL	Telefon
Europa (primær kontakt)	SWAP Verdun	ZA des Barthes 8, rue Gustave Eiffel 82600 Verdun/ Garonne, Frankrig	services.swap-europe.com	+33 532 930 470
Frankrig + Belgien (primær kontakt)	Depot Loc	Rue du Rivage, 59320 Sequedin	atelier@depot-loc.fr	+33 03204 88094
Frankrig + Belgien	Vert Mécanik	333 Rue de Leers, 59150 Wattrelos	contact@vertmecanik.com	+33 06832 82309

Land/ område	Firma/ kontakt	Adresse	E-mail/URL	Telefon
Frankrig + Belgien	Bail Services 59	9 Place de l'Expansion, 59264 Onnaing	bailservices59@orange.fr	+33 03272 85308
Holland	Camiel (CGB Janssen)	Musschenbro- ekstraat 47, 1000AP Eind- hoven	cgbjanssen@gmail.com	+31 611 280 321
Østrig	Rasenrobo- ter Pro	Camiel Musschenbro- ekstraat 47, 1000AP Eind- hoven	rasenroboterpro@outlook.com	+31 611 280 321
Polen	Fix it	30-864 Kraków, ul. Nad Serafą 56A	sales@fixit.pl	–
Litauen	Natalia	Jurgio Baltrušaičio Str. 9, LT-06145 Vilnius	office@linguafield.com	–

● EU-overensstemmelseserklæring

DK

EU-OVERENSSTEMMELSESERKLÆRING (Nr. 537675_2507)

IAN: 537675_2507
Produktidentifikation: "PARKSIDE" 20 V Robotplæneklipper
Modelnummer: HG13928

Genstanden for erklæringen, som beskrevet ovenfor, er i overensstemmelse med den relevante EU-harmoniseringslovgivning:

Direktiv 2006/42/EF
Direktiv 2014/53/EU
Direktiv 2011/65/EU med alle relaterede ændringer

Referencer til de relevante anvendte harmoniserede standarder eller referencer til de andre tekniske specifikationer, som der erklæres overensstemmelse med:

Nr. / dele
Direktiv 2006/42/EF
EN 60335-1:2012/A15:2021
EN 50636-2-107:2015/A3:2021
Direktiv 2014/53/EU
Sundhed og sikkerhed (art.3, stk.1, litra a)
EN 60335-1:2012/A15:2021
EN 50636-2-107:2015/A3:2021
EN 50663:2017
EN 62311:2008
EN 62233:2008
EMC (art.3, stk.1, litra b)
EN IEC 55014-1:2021
EN IEC 55014-2:2021
EN IEC 61000-3-2:2019/A1:2021/A2:2024
EN 61000-3-3:2013/A1:2019/A2:2021
EN 301 489-1 V2.3:2019
EN 301 489-3 V2.3:2023
EN 301 489-17 V3.3.1:2024
Spektrum (Art.3, stk. 2)
EN 300 328 V2.2:2019
EN 303 447 V1.3.1:2022

Genstanden for ovennævnte erklæring er i overensstemmelse med Europa-Parlamentets og Rådets direktiv 2011/65/EU af den 8. juni 2011 om begrænsning af brugen af visse farlige stoffer i elektrisk og elektronisk udstyr:

Nr. / dele
EN IEC 63000:2018

Ihændeleder af den tekniske dokumentation: OWIM GmbH & Co.KG

Underskrevet for og på vegne af:

OWIM GmbH & Co. KG, Stiftsbergstraße 1, 74167 Neckarsulm, Tyskland

Denne overensstemmelseserklæring udstedes udelukkende under fabrikantens ansvar.

Oversættelse af original overensstemmelseserklæring

Neckarsulm 14/11/2025
Sted Dato ppa. Jens Buchheim ppa. Dr. Thorsten Maier
Prokurist Prokurist















CE

Elenco dei pittogrammi/simboli utilizzati	Pagina 363
Introduzione	Pagina 364
Uso previsto	Pagina 364
Contenuto della confezione	Pagina 365
Elenco delle parti	Pagina 365
Dati tecnici	Pagina 365
Istruzioni di sicurezza	Pagina 367
Istruzioni generali di sicurezza per gli elettroutensili	Pagina 367
Istruzioni di sicurezza per i robot tosaerba a batteria	Pagina 370
Comportamento in caso di emergenza	Pagina 371
Rischi residui	Pagina 372
Prima del primo utilizzo	Pagina 372
Disimballo del prodotto	Pagina 372
Installazione	Pagina 372
Montaggio dell'alimentatore	Pagina 372
Assemblaggio della stazione di ricarica	Pagina 373
Posizionamento della stazione di ricarica	Pagina 373
Posa del cavo perimetrale	Pagina 374
Ostacoli	Pagina 375
Collegamento del cavo perimetrale alla stazione di ricarica	Pagina 376
Fissaggio della stazione di ricarica/staffa di protezione	Pagina 376
Preparazione	Pagina 377
Regolazione dell'altezza di taglio	Pagina 377
Inserire/rimozione della batteria	Pagina 377
Ricarica della batteria	Pagina 378
Controllo del livello di carica sul prodotto	Pagina 378
Controllo del livello di carica sulla batteria	Pagina 378
Simbolo sulla stazione di ricarica	Pagina 378
Messa in funzione	Pagina 379
Funzione tasti	Pagina 379
PIN a 4 cifre	Pagina 380
Prima accensione	Pagina 380
Impostazione del programma	Pagina 380
Cancellazione del programma	Pagina 381
Impostazione del tempo di lavoro	Pagina 381
Impostazione di aree secondarie	Pagina 381
Modalità puntuale (falcatura mirata)	Pagina 382
Disattivazione/attivazione del sensore pioggia	Pagina 382

App PARKSIDE	Pagina 383
Condizioni	Pagina 383
Attivazione del WiFi sul prodotto	Pagina 383
Collegamento del prodotto all'app PARKSIDE	Pagina 384
Monitoraggio e controllo del prodotto	Pagina 384
Rimozione del prodotto dall'app PARKSIDE	Pagina 384
Informativa sulla privacy	Pagina 384
Nota sulla protezione dei dati	Pagina 384
Impostazioni	Pagina 384
Panoramica dei menu	Pagina 385
Lingua	Pagina 385
Data e ora	Pagina 385
Modifica PIN	Pagina 385
Visualizzazione del registro degli errori/di lavoro e delle informazioni sul dispositivo	Pagina 386
Ripristino delle impostazioni di fabbrica	Pagina 386
Controllo/aggiornamento del firmware	Pagina 386
Funzionamento	Pagina 387
Accensione/spengimento	Pagina 387
Istruzioni operative	Pagina 387
Interruzione/continuazione manuale del funzionamento	Pagina 388
Falcatura secondo programma o manuale	Pagina 388
Ritorno alla stazione di ricarica	Pagina 388
Messaggi di stato/errore sul display	Pagina 389
Risoluzione dei problemi	Pagina 392
Pulizia e manutenzione	Pagina 394
Pulizia	Pagina 394
Manutenzione	Pagina 395
Conservazione	Pagina 395
Trasporto	Pagina 396
Pezzi di ricambio/accessori	Pagina 396
Smaltimento	Pagina 396
Garanzia	Pagina 397
Gestione dei casi in garanzia	Pagina 398
Assistenza	Pagina 398
Per tutte le altre richieste relative al prodotto	Pagina 398
Dichiarazione di conformità UE	Pagina 400

Elenco dei pittogrammi/simboli utilizzati

	PERICOLO! – Indica un pericolo ad alto rischio che, se non evitato, causa la morte o gravi lesioni (ad es. rischio di soffocamento)		Leggere le istruzioni per l'uso!
			Indossare guanti protettivi!
	AVVERTENZA! – Indica un pericolo a medio rischio che, se non evitato, può causare la morte o gravi lesioni (ad es. rischio di scosse elettriche)		Classe di protezione II (doppio isolamento)
			Classe di protezione III
	CAUTELA! – Indica una minaccia a basso rischio che, se non evitata, può causare lesioni lievi o di media gravità (ad es. pericolo di scottature)		Tenere gli astanti e i bambini lontani dal prodotto!
			CAUTELA – inerzia dell'unità di taglio
	ATTENZIONE! – Avverte di possibili danni materiali (ad es. pericolo di cortocircuito)		Non spruzzare acqua sul prodotto!
			PERICOLO – tenere le mani e i piedi a distanza di sicurezza!
 	AVVERTENZA – prima di mettere in funzione il prodotto, leggere le istruzioni per l'uso!		Alimentatore rimovibile (Modello: FY0622102500E/ FY0622102500B)
			Fusibile
 	AVVERTENZA – prima di effettuare qualsiasi intervento sul prodotto o di sollevarlo, rimuovere il dispositivo di bloccaggio!		Alimentatore a commutazione
			Trasformatore di sicurezza chiuso a prova di cortocircuito

 	<p>AVVERTENZA – mantenere una distanza di sicurezza durante il funzionamento del prodotto!</p>		<p>Livello d'intensità sonora garantito L_{WA} in dB(A)</p>
 	<p>AVVERTENZA – non salire sul prodotto!</p>		<p>Circonferenza di taglio</p>
 	<p>CAUTELA – non toccare le lame rotanti!</p>	 	<p>CAUTELA – non utilizzare il prodotto in condizioni di pioggia!</p>
 	<p>CAUTELA – non toccare le lame rotanti!</p>		<p>Il marchio CE conferma la conformità alle direttive UE applicabili al prodotto.</p>
 	<p>CAUTELA – non toccare le lame rotanti!</p>	<input type="checkbox"/> Istruzioni di sicurezza <input type="checkbox"/> Istruzioni	<p>Istruzioni di sicurezza Istruzioni</p>

20 V ROBOT TOSAERBA

● Introduzione

Congratulazioni per l'acquisto del vostro nuovo prodotto. Avete optato per un prodotto di alta qualità. Le istruzioni d'uso sono parte integrante di questo prodotto. Esse contengono importanti avvertenze sulla sicurezza, l'impiego e lo smaltimento. Prima dell'utilizzo del prodotto, prendere conoscenza di tutte le istruzioni d'uso e delle avvertenze di sicurezza. Utilizzare il prodotto solo come descritto e per i campi di applicazione indicati. Consegnare tutte le documentazioni su questo prodotto quando viene ceduto a terzi.

● Uso previsto

- Il prodotto è destinato alla falciatura di prati e superfici erbose.
- Il prodotto è destinato all'uso domestico e ad applicazioni simili. Il prodotto non è destinato all'impiego commerciale.
- Il prodotto è destinato all'uso da parte degli adulti. I giovani sopra i 16 anni possono usare il prodotto solo sotto supervisione.

- È vietato l'uso del prodotto in condizioni di pioggia o umidità.
- Altri usi o modifiche al prodotto sono considerati impropri e possono comportare rischi come morte, lesioni e danni.
- Il produttore non si assume alcuna responsabilità per danni derivanti da un uso improprio.
- L'operatore o l'utilizzatore del prodotto è responsabile di incidenti o lesioni personali e/o danni a terzi o alle loro proprietà.
- Rispettare tutte le norme di sicurezza, gli standard e i regolamenti locali applicabili.
- Il prodotto fa parte della serie **X 20 V TEAM** di **PARKSIDE** e può essere utilizzato con batterie della serie **X 20 V TEAM** di **PARKSIDE**. Le batterie della serie **X 20 V TEAM** possono essere caricate solo con caricabatterie della serie **X 20 V TEAM**.

● Contenuto della confezione

⚠ PERICOLO!





- ▶ Il prodotto e i materiali di imballaggio non sono giocattoli per bambini! I bambini non devono giocare con sacchetti di plastica, pellicole e piccole parti! Sussiste il rischio di ingerimento e soffocamento!

- 1 20 V Robot tosaerba
- 1 Unità di ricarica
- 1 Piastra di base
- 1 Staffa di protezione
- 1 Alimentatore
- 1 Batteria
- 1 Cavo perimetrale (150 m)
- 6 Viti (per la stazione di ricarica)
- 4 Viti (ST4×14)
- 200 Ganci
- 1 Chiave a brugola
- 1 Morsetto isolante
- 3 Lame di ricambio
- 3 Viti per lame di ricambio (M5×7)
- 5 Raccordi (per il cavo perimetrale)
- 1 Manuale di istruzioni

● Elenco delle parti

Prima di leggere, aprire le pagine delle figure e familiarizzare con tutte le caratteristiche del prodotto.

Fig. A

- 1 Pulsante  (on/off, avvio)
- 2 Pulsante  (per tornare alla stazione di ricarica)
- 3 Pulsante  (indietro/annulla)
- 4 Pulsante  (su/aumenta)
- 5 Pulsante  (giù/diminuisci)
- 6 Pulsante **OK** (conferma)
- 7 Coperchio del vano batteria
- 8 Manopola dell'altezza di taglio
- 9 Pulsante **STOP**
- 10 Display
- 11 Cavo perimetrale
- 12 Ganci
- 13 Viti (per la stazione di ricarica)

- 14 Chiave a brugola
- 15 Alimentatore
- 16 Staffa di protezione
- 17 Raccordo (per il cavo perimetrale)
- 18 Vite (ST4×14)
- 19 Morsetto isolante
- 20 Vite per lama (M5×7)
- 21 Lama
- 22 Stazione di ricarica
- 23 Unità di ricarica
- 24 Perni di ricarica
- 25 Indicatore (area di lavoro)
- 26 Piastra di base
- 27 Cavo di ricarica

Fig. F

- 28 Coperchio
- 29 LED

Fig. G

- 30 Scanalatura

Fig. I

- 31 Presa
- 32 Vano batteria
- 33 Batteria
- 34 Pulsante di sblocco

Fig. K

- 35 Manico per il trasporto

● Dati tecnici

Robot tosaerba	PAMR 750 A1
Numero del modello:	HG13928
Tensione nominale:	20 V ---
Grado di protezione IP:	IPX4
Giri a vuoto n_1 :	3100 min ⁻¹
Larghezza di taglio:	20 cm
Altezza di taglio:	20–60 mm
Peso (senza batteria):	7,2 kg

Unità di ricarica	TYM L1-CS
Tensione/corrente di ingresso:	21 V $\overline{=}$, 2,5 A
Tensione/corrente di uscita:	21 V $\overline{=}$, 2,4 A
Grado di protezione IP:	IPX4
Peso:	1,87 kg

Alimentatore	
– VDE:	FY0622102500E
– BS:	FY0622102500B
Tensione/corrente di ingresso:	100–240 V \sim , 50/60 Hz, 1,8 A
Tensione/corrente di uscita:	21 V $\overline{=}$, 2,5 A
Grado di protezione IP:	IP65
Temperatura esterna t _a :	max. 50 °C

Batteria	PAP 204 A1
Tipo:	Ioni di litio
Tensione nominale:	max. 20 V $\overline{=}$
Capacità:	4,0 Ah
Valore energetico:	80 Wh
Celle:	10

Trasmissione radio

Gamma di frequenza	
– WiFi:	2400–2483,5 MHz
– Bluetooth:	2400–2483,5 MHz
– Cavo perimetrale:	83,3 kHz
Potenza di trasmissione	
– WiFi:	max. 19 dBm
– Bluetooth:	max. 8 dBm
– Cavo perimetrale:	max. 50 dBa/10 m

Valori di emissione di rumore

Livello di pressione sonora L _{pA} :	56 dB
Incertezza K _{pA} :	2,26 dB
Livello d'intensità sonora L _{WA}	
– garantito:	69 dB
– misurato:	67 dB
Incertezza K _{WA} :	2,26 dB

Batterie e caricabatterie

⚠ AVVERTENZA! Rischio di lesioni personali e danni materiali da uso improprio della batteria!

- ▶ Rispettare le istruzioni di sicurezza e le indicazioni per la ricarica e l'uso corretto riportate nelle istruzioni per l'uso della batteria e del caricabatterie **X 20 V TEAM**.
- ▶ Per una descrizione dettagliata del processo di ricarica e per ulteriori informazioni, consultare le istruzioni per l'uso separate.

- Il prodotto fa parte della serie **X 20 V TEAM** di **PARKSIDE** e può essere utilizzato con batterie della serie **X 20 V TEAM** di **PARKSIDE**. Le batterie della serie **X 20 V TEAM** possono essere caricate solo con caricabatterie della serie **X 20 V TEAM**.
- Il prodotto è compatibile con tutte le batterie **X 20 V TEAM**. Per prestazioni ottimali, si consiglia di utilizzare le batterie elencate di seguito:
 - **PAP 20 B1**
 - **PAP 204 A1**
 - **Smart PAPS 204 A1**
 - **Smart PAPS 208 A1**
- Si consiglia di caricare le batterie con i seguenti caricabatterie:
 - **PLG 20 C1**
 - **PLG 20 C3**
 - **PLG 201 A1**
 - **PDSL G 20 A1**
 - **PDSL G 20 B1**

- I clienti dei seguenti paesi possono ordinare batterie e caricabatterie di ricambio compatibili nei negozi online Lidl:
Germania (lidl.de), Francia (lidl.fr), Belgio (lidl.be), Repubblica Ceca (lidl.cz), Paesi Bassi (lidl.nl), Polonia (lidl.pl), Slovacchia (lidl.sk), Spagna (lidl.es)
I clienti di tutti gli altri Paesi possono ordinarli su www.optimex-shop.com.



Istruzioni di sicurezza

● Istruzioni generali di sicurezza per gli elettroutensili

AVVERTENZA!

- ▶ **Leggere tutte le istruzioni di sicurezza, le istruzioni, le illustrazioni e i dati tecnici forniti con questo elettroutensile.** Il mancato rispetto delle istruzioni riportate di seguito può causare scosse elettriche, incendi e/o lesioni gravi.

Conservare le istruzioni di sicurezza e le istruzioni per eventuali necessità future.

Il termine “elettroutensile” utilizzato nelle istruzioni di sicurezza si riferisce agli elettroutensili alimentati dalla rete (con cavo di alimentazione) o quelli a batteria (senza cavo di alimentazione).

Sicurezza sul posto di lavoro

- 1) **Mantenere l'area di lavoro pulita e ben illuminata.** Aree di lavoro disordinate o non illuminate possono causare incidenti.
- 2) **Non lavorare con l'elettroutensile in un ambiente potenzialmente esplosivo contenente liquidi, gas o polveri infiammabili.** Gli elettroutensili producono scintille che possono accendere la polvere o i vapori.
- 3) **Tenere lontani i bambini e le altre persone durante l'uso dell'elettroutensile.** Una distrazione potrebbe provocare la perdita del controllo dell'elettroutensile.

Sicurezza elettrica

- 1) **La spina del connettore dell'elettroutensile deve essere inserita nella presa. La spina non deve essere modificata in alcun modo. Non utilizzare adattatori per spine insieme agli elettroutensili con messa a terra.** Spine non modificate e prese adatte riducono il rischio di scosse elettriche.
- 2) **Evitare il contatto fisico con superfici collegate a terra come tubi, riscaldatori, stufe e frigoriferi.** Se il corpo è a terra, il rischio di scossa elettrica aumenta.
- 3) **Tenere gli elettroutensili lontano dalla pioggia o dall'umidità.** La penetrazione dell'acqua in un elettroutensile aumenta il rischio di scosse elettriche.
- 4) **Non usare impropriamente il cavo di alimentazione per trasportare, appendere o scollegare l'elettroutensile dalla presa di corrente. Tenere il cavo di alimentazione lontano da fonti di calore, olio, spigoli vivi o parti in movimento.** I cavi di alimentazione danneggiati o aggrovigliati aumentano il rischio di scosse elettriche.
- 5) **Quando si lavora con un elettroutensile all'aperto, utilizzare solo prolunghe adatte all'uso esterno.** L'uso di una prolunga per esterni riduce il rischio di scosse elettriche.
- 6) **Se il funzionamento dell'elettroutensile in un ambiente umido è inevitabile, utilizzare un**

interruttore differenziale. L'uso di un interruttore differenziale riduce il rischio di scosse elettriche.

Sicurezza personale

- 1) **Stare attenti, prestare attenzione a ciò che si sta facendo e usare il buon senso quando si lavora con un elettroutensile. Non usare un elettroutensile quando si è privi stanchi o sotto l'influenza di droghe, alcol o medicinali.** Un istante di disattenzione durante l'utilizzo dell'elettroutensile potrebbe provocare gravi lesioni.
- 2) **Indossare sempre dispositivi di protezione individuale e occhiali di sicurezza.** L'uso di dispositivi di protezione individuale, quali maschera antipolvere, scarpe di sicurezza antiscivolo, casco di sicurezza o cuffie di protezione, a seconda del tipo e dell'uso dell'elettroutensile, riduce il rischio di lesioni.
- 3) **Evitare la messa in funzione accidentale. Accertarsi che l'elettroutensile sia spento prima di collegarlo all'alimentazione e/o alla batteria, sollevarlo o trasportarlo.** Se quando si trasporta l'elettroutensile si ha il dito sull'interruttore, o se si collega l'elettroutensile acceso all'alimentazione elettrica, si possono verificare incidenti.
- 4) **Rimuovere gli utensili di regolazione o le chiavi prima di accendere l'elettroutensile.** Un utensile o una chiave che si trova in una parte rotante dell'elettroutensile può causare lesioni.
- 5) **Evitare una postura anomala. Garantire una base sicura e mantenere sempre l'equilibrio.** In questo modo è possibile controllare meglio l'elettroutensile in situazioni impreviste.
- 6) **Indossare indumenti adatti. Non indossare abiti larghi o gioielli. Tenere capelli, vestiti e guanti lontano**

dalle parti in movimento. Vestiti sciolti, gioielli o capelli lunghi possono rimanere impigliati in parti in movimento.

- 7) **Se è possibile installare dispositivi di aspirazione e raccolta della polvere, assicurarsi che siano collegati e utilizzati correttamente.** L'uso di un aspiratore polvere può ridurre il rischio di pericoli legati alla polvere.
- 8) **Non essere superficiali credendosi al sicuro e non ignorare le regole di sicurezza per gli elettroutensili, anche se si ha familiarità con l'elettroutensile avendolo utilizzato più volte.** Un uso sbadato può causare gravi lesioni in una frazione di secondo.

Uso e manipolazione dell'elettroutensile

- 1) **Non sovraccaricare l'elettroutensile. Utilizzare l'elettroutensile adatto al proprio lavoro.** Con l'elettroutensile giusto si può lavorare meglio e in modo più sicuro per la prestazione specificata.
- 2) **Non utilizzare un elettroutensile con un interruttore difettoso.** Un elettroutensile che non può più essere acceso o spento è pericoloso e va riparato.
- 3) **Scollegare la spina e/o rimuovere la batteria prima di apportare regolazioni all'apparecchio, cambiare le parti degli strumenti di inserimento o mettere da parte l'elettroutensile.** Questa precauzione impedisce l'avviamento involontario dell'elettroutensile.
- 4) **Tenere gli elettroutensili non utilizzati fuori dalla portata dei bambini. Non consentire l'uso dell'elettroutensile a persone che non lo conoscono o non hanno letto le presenti istruzioni per l'uso.** Gli elettroutensili sono pericolosi se utilizzati da persone inesperte.
- 5) **Prestare cura nella manutenzione degli elettroutensili e dello strumento di inserimento. Controllare che le**

parti mobili funzionino correttamente e non si inceppino, che le parti siano rotte o danneggiate in modo tale da compromettere il funzionamento dell'elettro utensile. Far riparare le parti danneggiate prima di utilizzare l'elettro utensile. Molti incidenti sono causati da una cattiva manutenzione degli elettro utensili.

- 6) **Mantenere gli utensili da taglio affilati e puliti.** Gli utensili da taglio con taglienti affilati tenuti con cura si inceppano meno e sono più facili da guidare.
- 7) **Utilizzare elettro utensili, accessori, strumenti di inserimento, ecc. secondo le presenti istruzioni. Tenere conto delle condizioni di lavoro e dell'attività da svolgere.** L'uso di elettro utensili per applicazioni diverse da quelle previste può portare a situazioni di pericolo.
- 8) **Tenere le impugnature e le superfici di presa asciutte, pulite e prive di olio e grasso.** Le impugnature e le superfici di presa scivolose non consentono un uso e un controllo sicuro dell'elettro utensile in situazioni impreviste.

Uso e manipolazione dell'utensile a batteria

- 1) **Caricare le batterie solo con i caricabatterie raccomandati dal produttore.** Un caricabatterie adatto ad un particolare tipo di batteria crea un rischio di incendio se utilizzato con altre batterie.
- 2) **Utilizzare solo le batterie in dotazione con gli elettro utensili.** L'uso di altre batterie può causare lesioni e rischio di incendio.
- 3) **Tenere la batteria inutilizzata lontano da graffette, monete, chiavi, chiodi, viti o altri piccoli oggetti metallici che potrebbero causare il collegamento dei contatti.** Un cortocircuito tra i

contatti della batteria può causare ustioni o incendi.

- 4) **Se usata in modo errato, dalla batteria potrebbe fuoriuscire del liquido. Evitare il contatto con esso. In caso di contatto accidentale, sciacquare con acqua. Se il liquido entra negli occhi, consultare un medico.** La fuoriuscita del liquido della batteria può causare irritazioni cutanee o ustioni.
- 5) **Non utilizzare batterie danneggiate o modificate.** Batterie danneggiate o modificate possono comportarsi in modo imprevedibile e causare incendi, esplosioni o lesioni.
- 6) **Non esporre la batteria al fuoco o a temperature elevate.** Il fuoco o temperature superiori a +130 °C possono causare un'esplosione.
- 7) **Seguire tutte le istruzioni di carica e non caricare mai la batteria o l'utensile a batteria al di fuori dell'intervallo di temperatura specificato nelle istruzioni per l'uso.** Una carica errata o al di fuori dell'intervallo di temperatura consentito può distruggere la batteria e aumentare il rischio di incendio.

Assistenza

- 1) **Far riparare l'elettro utensile solo da personale qualificato e solo con pezzi di ricambio originali.** In questo modo si garantisce il mantenimento della sicurezza dell'elettro utensile.
- 2) **Non sottoporre mai a manutenzione le batterie danneggiate.** Tutta la manutenzione delle batterie deve essere eseguita solo dal produttore o da un centro di assistenza autorizzato.

● Istruzioni di sicurezza per i robot tosaerba a batteria

IMPORTANTE

LEGGERE ATTENTAMENTE PRIMA DELL'USO

CONSERVARE PER IL FUTURO

- Leggere attentamente le istruzioni. Familiarizzare con i comandi e con il corretto utilizzo del prodotto.
- Non consentire mai l'uso del prodotto a bambini, persone con capacità fisiche, sensoriali o mentali ridotte o con mancanza di esperienza e conoscenza, né a persone che non hanno familiarità con le presenti istruzioni per l'uso. Le normative locali possono stabilire un limite di età per l'utente.
- L'operatore o l'utilizzatore del prodotto è responsabile di incidenti o lesioni personali e/o danni a terzi o alle loro proprietà.
- Non utilizzare il prodotto ad altitudini superiori a 2000 m.

Preparazione

- Attenersi alle istruzioni relative alla corretta installazione del sistema di delimitazione automatico (vedere "Posa del cavo perimetrale" e "Collegamento del cavo perimetrale alla stazione di ricarica").
- Controllare regolarmente l'area in cui si intende utilizzare il prodotto. Rimuovere tutti i sassi, i bastoni, i cavi, le ossa e altri corpi estranei.
- Controllare regolarmente le lame e le viti delle lame per verificare che non siano usurate o danneggiate. Sostituire le lame e le viti per lame usurate in serie per mantenere l'equilibrio.
- Se si utilizza il prodotto in aree accessibili al pubblico, posizionare cartelli di avvertimento intorno all'area di lavoro. I cartelli di avvertimento devono riportare il seguente testo: "Avvertenza!

Tosaerba automatico! Tenersi lontano dalla macchina! Sorvegliare i bambini!"

Sicurezza elettrica

- Non utilizzare l'alimentatore né l'unità di ricarica se i cavi sono danneggiati o usurati.
- Se i cavi si aggrovigliano o si danneggiano durante l'uso, spegnere il prodotto e scollegare l'alimentatore dall'alimentazione di corrente.
- Non collegare un cavo danneggiato all'alimentazione elettrica. Non toccare un cavo danneggiato prima che sia stato scollegato dall'alimentazione. I cavi danneggiati possono causare un contatto con parti sotto tensione.
- Tenere le prolunghe lontano dall'area di lavoro. Le lame possono danneggiare le prolunghe. Esiste il rischio di contatto con parti sotto tensione.
- Collegare l'alimentatore solo a un circuito protetto da un interruttore differenziale con una corrente di intervento non superiore a 30 mA.
- Utilizzare il prodotto solo con l'alimentatore (modello: FY0622102500E/FY0622102500B) e l'unità di ricarica (modello: TYM L1-CS) in dotazione.

Batteria

- Assicurarsi che la batteria venga caricata con il caricabatterie corretto raccomandato dal produttore. Un uso improprio può causare scosse elettriche, surriscaldamento o fuoriuscita di liquidi corrosivi dalla batteria.
- Evitare condizioni ambientali e temperature estreme che potrebbero avere un effetto sulla batteria, come ad es. radiatori/luce solare diretta.
- Se la batteria presenta perdite, evitare il contatto di pelle, occhi e mucose con i prodotti chimici! Risciacquare

immediatamente le zone colpite con acqua pulita e consultare un medico!



INDOSSARE GUANTI PROTETTIVI! Le batterie che presentano perdite o danni possono causare ustioni a contatto con la pelle. In questi casi, indossare sempre guanti protettivi adatti.

Funzionamento

- Non utilizzare il prodotto con schermi protettivi difettosi o senza dispositivi di protezione, ad es. deflettori.
- Non tenere mani o piedi sotto o vicino a parti rotanti.
- Tenersi sempre lontano dall'apertura di espulsione.
- Non toccare parti mobili pericolose prima che si siano completamente arrestate.
- Non sollevare né trasportare il prodotto a motore acceso.
- Spegnerne il prodotto e rimuovere la batteria nelle seguenti circostanze:
 - Prima di rimuovere un blocco,
 - Prima di controllare, pulire o effettuare lavori sul prodotto,
 - Dopo il contatto con un corpo estraneo, per verificare che il prodotto non sia danneggiato.
- In caso di incidente o guasto:
 - Spegnerne il prodotto.
 - Rimuovere la batteria.
 - Controllare che il prodotto non presenti danni.
 - Se necessario, far riparare il prodotto a uno specialista.
- Se il prodotto vibra in modo anomalo:
 - Spegnerne il prodotto.
 - Rimuovere la batteria.
 - Controllare tutti i raccordi a vite e serrarli se necessario.
 - Controllare che il prodotto non presenti danni. Sostituire le lame danneggiate.
 - In caso di altri danni: Far riparare il prodotto a uno specialista.
- Tenere i bambini lontani dal prodotto quando è in funzione e non lasciarli giocare con esso.
- Non lasciare il prodotto incustodito durante il funzionamento se si sa che ci sono animali domestici, bambini o altre persone nelle vicinanze.
- Non utilizzare il prodotto e i relativi accessori in condizioni meteorologiche avverse, in particolare in caso di rischio di temporali.

Pulizia, manutenzione e immagazzinamento

- Controllare regolarmente il prodotto per verificare la presenza di segni danni o usura. Non utilizzare più il prodotto se si notano danni. Far riparare il prodotto a uno specialista.
- Controllare regolarmente tutti i raccordi a vite e serrarli se necessario.
- Sostituire subito le parti danneggiate o usurate per motivi di sicurezza.
- Utilizzare solo lame di ricambio consigliate dal produttore.
- Pulire, sottoporre a manutenzione e conservare il prodotto secondo le istruzioni riportate nel capitolo "Pulizia e manutenzione".

Accessori

- Non utilizzare accessori non raccomandati da **PARKSIDE**. Ciò può causare scosse elettriche o incendi.

● Comportamento in caso di emergenza

Utilizzare le presenti istruzioni per l'uso per familiarizzare con l'uso di questo prodotto. Memorizzare le istruzioni di sicurezza e rispettarle a tutti i costi. Ciò aiuta ad evitare rischi e pericoli.

- Fare sempre attenzione durante l'uso di questo prodotto in modo da poter identificare tempestivamente i pericoli e agire di conseguenza. Un intervento

rapido può prevenire gravi lesioni e danni materiali.

- In caso di malfunzionamenti del prodotto, spegnerlo subito e staccare l'alimentatore dall'alimentazione elettrica. Prima di rimettere in funzione il prodotto, far controllare e, se necessario, riparare da uno specialista qualificato.

● Rischi residui

AVVERTENZA!

- ▶ Durante il funzionamento, questo prodotto genera un campo elettromagnetico! In determinate circostanze, questo campo può interferire con impianti medici attivi o passivi! Per ridurre il pericolo di lesioni gravi o mortali, si consiglia alle persone con impianti medici di consultare il proprio medico e il produttore dell'impianto medico prima di utilizzare il prodotto!

Anche nel caso in cui questo prodotto sia fatto funzionare in modo conforme, permangono sempre alcuni rischi residui. A causa della struttura e della progettazione, possono verificarsi i seguenti pericoli:

- Ferite da taglio
- Perdita dell'udito se si lavora senza cuffie di protezione

● Prima del primo utilizzo

● Disimballo del prodotto

1. Estrarre il prodotto dall'imballaggio e rimuovere tutto il materiale di imballaggio.
2. Verificare la presenza di tutti i componenti e la completezza della fornitura descritta (vedere "Contenuto della confezione").
3. Controllare che il prodotto e tutte le parti siano in buone condizioni. Se si riscontrano danni o difetti, non utilizzare

il prodotto, ma procedere come descritto nel capitolo "Garanzia".

● Installazione

INDICAZIONE

- ▶ Prima dell'installazione:
 - Per una migliore pianificazione, disegnare una pianta del giardino.
 - Estrarre il righello dalla scatola.

Strumenti e accessori necessari (non inclusi)

- Matita
- Metro
- 2 viti (diametro della testa della vite: 7–10 mm)
- 2 tasselli
- Trapano
- Cacciavite a croce
- Pinza spellafili
- Martello

● Montaggio dell'alimentatore

AVVERTENZA!

- ▶ Il contatto con cavi elettrici comporta il rischio di scossa elettrica e incendio. Il contatto con una tubazione del gas comporta il rischio di esplosione. Il danneggiamento di una tubazione dell'acqua comporta il rischio di danni materiali e scossa elettrica. Quando si fora, assicurarsi di non danneggiare le linee di alimentazione. Utilizzare dei rilevatori adatti per localizzare linee di alimentazione o fare ricorso a uno schema di installazione.

INDICAZIONE

- ▶ Non posizionare l'alimentatore  sul suolo.

INDICAZIONE

- ▶ Montare l'alimentatore [15] ad un'altezza fuori dalla portata dei bambini. Si consiglia un'altezza di 160 cm.
- ▶ Evitare di formare dei nodi nei cavi dell'alimentatore [15].

1. Segnare 2 fori sulla parete con una matita.
2. Praticare 2 fori con un trapano adeguato.
3. Inserire un tassello in ciascuno dei fori.
4. Montare l'alimentatore [15] alla parete con 2 viti adeguate.

● Assemblaggio della stazione dei ricarica

INDICAZIONE

- ▶ La stazione di ricarica [22] è composta dall'unità di ricarica [23] e dalla piastra di base [26].

Fig. B, C

1. Inserire i 2 perni dell'unità di ricarica [23] nella piastra di base [26].
2. Premere l'unità di ricarica [23] verso il basso in modo che sia saldamente fissata alla piastra di base [26].
3. Fissare l'unità di ricarica [23] alla piastra di base [26] dal basso con 4 viti [18].

● Posizionamento della stazione di ricarica

Fig. D, E

- Si consiglia di coprire la stazione di ricarica [22] per evitare danni causati dagli agenti atmosferici.
- Prestare attenzione a posizionare correttamente la stazione di ricarica [22]. In caso contrario, il prodotto non potrà agganciarsi correttamente alla stazione di ricarica.

- Lasciare spazio sufficiente intorno alla stazione di ricarica [22]. Rispettare le seguenti distanze minime:
 - Davanti: 2 m (il prodotto necessita di uno spazio libero di 1,6 m davanti alla stazione di ricarica [22] quando torna per ricaricarsi.)
 - Dietro: 1 m (se posizionato accanto al bordo del prato, lontano da un angolo, fig. D) o 30 cm (se posizionato in un angolo, fig. E)
 - Tra la scanalatura [30] e il bordo del prato: 30 cm
 - Tra la staffa di protezione [16] e altri oggetti: ≥ 1 m
- Inclinazione massima consentita della stazione di ricarica [22]:
 - In avanti: 2 cm
 - Indietro: 8 cm
- Prima di fissare la stazione di ricarica [22]:
 - Posare il cavo perimetrale [11] (vedere "Posa del cavo perimetrale").
 - Collegare il cavo perimetrale [11] alla stazione di ricarica [22] (vedere "Collegamento del cavo perimetrale alla stazione di ricarica").
- Non posizionare l'alimentatore [15] nelle immediate vicinanze della stazione di ricarica [22] e non conservare lì il cavo perimetrale [11] in eccesso.
- Mantenere una distanza sufficiente da laghetti, piscine e gradini.
- Assicurarsi che la piastra di base [26] non possa essere piegata.
- Il metodo per fissare la stazione di ricarica [22] è descritto nel capitolo "Fissaggio della stazione di ricarica".
- Prestare attenzione ai segni sulla piastra di base [26] relativi all'area delimitata dal cavo perimetrale [11].

Segno	Significato
IN	Dentro l'area delimitata dal cavo perimetrale [11]

Segno	Significato
OUT	Fuori dall'area delimitata dal cavo perimetrale 11

- Posizionare la stazione di ricarica **22** su una superficie stabile, piana e liscia, vicino a una presa di corrente adeguata, accanto al bordo del prato (fig. D) o in un angolo del prato (fig. E).

● Posa del cavo perimetrale

⚠ ATTENZIONE! Rischio di danni al prodotto e danni materiali!

- ▶ Il prodotto si allontana di circa 20–30 cm dal cavo perimetrale **11** prima di invertire la marcia e cercare un nuovo percorso. Posare il cavo perimetrale di conseguenza per evitare danni.

INDICAZIONE

- ▶ Il prodotto riconosce la superficie del prato e trova la stazione di ricarica **22** grazie al cavo perimetrale **11**.
- ▶ È possibile posare il cavo perimetrale **11** sopra o sotto terra. Si consiglia di posare inizialmente il cavo perimetrale sopra terra e di utilizzare il prodotto alcune volte, in modo da poter effettuare facilmente eventuali regolazioni.
- ▶ Il prodotto funziona correttamente con una lunghezza del cavo perimetrale **11** fino a 150 m. Non prolungare il cavo perimetrale.
- ▶ Delimitare il prato come un'unica area chiusa.
- ▶ Il prodotto riconosce come ostacolo le sezioni parallele del cavo perimetrale **11** con una distanza di almeno 10 cm e le aggira.

INDICAZIONE

- ▶ Il prodotto non riconosce come ostacolo le sezioni parallele del cavo perimetrale **11** con una distanza di almeno 5 cm e le oltrepassa.
- ▶ Evitare di posare angoli di 90°. Posare invece 2 angoli adiacenti con un angolo di 135° ciascuno e una distanza minima di 20 cm tra gli angoli.
- ▶ Il prodotto riconosce ostacoli immobili e fissi con un'altezza minima di 10 cm (ad es. muri, mobili da giardino, ecc.) e li aggira dopo averli urtati.
- ▶ Per proteggere le aree sensibili intorno al prato (ad es. aiuole), mantenere una distanza minima di 30 cm tra il cavo perimetrale **11** e tali aree.
- ▶ Mantenere una distanza minima di 1 m tra gli ostacoli delimitati. Delimitare gli ostacoli adiacenti per i quali non è possibile rispettare questa distanza minima come un unico grande ostacolo.
- ▶ Posizionare il cavo perimetrale **11** in modo che non si incroci su se stesso. Evitare di formare nodi nel cavo perimetrale. In caso contrario, potrebbero verificarsi malfunzionamenti e guasti durante il funzionamento.
- ▶ Rispettare le seguenti distanze:
 - Da pareti della casa che potrebbero causare interferenze elettriche (ad es. superfici metalliche, scatole di distribuzione, impianti fotovoltaici): 2 m
 - Tra 2 curve: 1 m
- ▶ Nell'area di entrata della stazione di ricarica **22**, il cavo perimetrale **11** deve essere posato in linea retta per una lunghezza di almeno 2 m.

INDICAZIONE

- ▶ Dietro la stazione di ricarica [22], il cavo perimetrale [11] deve essere posato in linea retta per una lunghezza di almeno 1 m.
- ▶ Lasciare il cavo perimetrale [11] più lungo di 0,5–1 m rispetto al necessario, in modo da avere un po' di cavo a disposizione per eventuali correzioni.
- ▶ Prima di posare il cavo perimetrale [11]: Seguire le istruzioni riportate al capitolo "Ostacoli".

Sopra terra

1. Delimitare il prato con i ganci [12]. Mantenere una distanza massima di 1 m tra ogni gancio. Se il terreno è irregolare, utilizzare più ganci.
2. Fissare il cavo perimetrale [11] ai ganci [12].
3. Inserire i ganci [12] nel suolo con un martello.

Sotto terra

- Sotterrare il cavo perimetrale [11] nel suolo (profondità massima 5 cm).

● Ostacoli

Alberi

⚠ ATTENZIONE! Rischio di danni al prodotto!

- ▶ Sebbene il prodotto riconosca gli alberi come un ostacolo normale, le radici sporgenti possono danneggiare la parte inferiore del prodotto, in particolare le lame [21].

- Utilizzare il cavo perimetrale [11] per delimitare gli alberi. Mantenere una distanza minima di 30 cm.

Sassi

⚠ ATTENZIONE! Rischio di danni al prodotto!

- ▶ Rimuovere i sassi di piccole dimensioni (altezza ≤ 10 cm) dal prato. I sassi di piccole dimensioni possono danneggiare il prodotto, in particolare le lame [21].

- Sebbene il prodotto riconosca i sassi di dimensioni maggiori (altezza ≥ 10 cm) come un ostacolo normale, si consiglia di delimitarli con il cavo perimetrale [11]. Mantenere una distanza minima di 30 cm.

Salita/discesa

- Il prodotto può percorrere salite/discese fino a 25° (47 %).
- A una distanza di 30 cm dal cavo perimetrale [11], una salita non dovrebbe superare i 19° (35 %).
- A una distanza di 40 cm dal cavo perimetrale [11], una discesa non dovrebbe superare i 10° (17 %).
- In caso di salite: Mantenere una distanza minima di 30 cm tra il cavo perimetrale [11] e qualsiasi ostacolo.
- In caso di discese: Mantenere una distanza minima di 40 cm tra il cavo perimetrale [11] e qualsiasi ostacolo.

Acqua

⚠ ATTENZIONE! Rischio di danni al prodotto!

- ▶ Proteggere il prodotto dall'immersione in acqua. In caso contrario, i componenti elettronici potrebbero subire danni.

- Utilizzare il cavo perimetrale **11** per delimitare le aree con presenza di acqua. Rispettare le seguenti distanze minime:
 - Da muretti: 35 cm
 - Da superfici d’acqua aperte: 70 cm
 - Da una doccia/un rubinetto: 30 cm

Viottoli/sentieri

- Il prodotto può attraversare senza problemi viottoli e sentieri pianeggianti.
- In caso di dislivelli tra prato e viottoli/sentieri: Utilizzare il cavo perimetrale **11** per delimitare i viottoli/sentieri. Mantenere una distanza minima di 30 cm.
- Mantenere una distanza minima di 35 cm dai gradini.
- Mantenere una distanza minima di 5 cm da sentieri/bordi del prato.

Passaggio stretto

- I passaggi stretti sul prato delimitato devono avere le seguenti dimensioni:
 - Larghezza: min. 1,2 m (distanza dal cavo perimetrale **11**)
 - Lunghezza: max. 8 m
- Il prodotto supera il cavo perimetrale **11** di circa 20–30 cm su entrambi i lati del passaggio.

● Collegamento del cavo perimetrale alla stazione di ricarica

INDICAZIONE

- ▶ Assicurarsi che le estremità sporgenti del cavo perimetrale **11** non si tocchino. In caso contrario, potrebbero verificarsi malfunzionamenti e guasti durante il funzionamento.

Fig. F, G

1. Rimuovere circa 10–15 mm di isolamento da entrambe le estremità del cavo perimetrale **11** con una pinza spellafili.
2. Inserire un’estremità del cavo perimetrale **11** attraverso la scanalatura **30** sul lato inferiore della piastra di base **26**. Fissare questa estremità del cavo perimetrale nel raccordo sinistro (+) del morsetto isolante **19**. I morsetti arancioni del morsetto isolante devono essere rivolti verso l’alto.
3. Fissare l’altra estremità del cavo perimetrale **11** nel raccordo destro (–) del morsetto isolante **19**.
4. Rimuovere il coperchio **28** sul retro dell’unità di ricarica **23**.
5. Inserire il morsetto isolante **19** nelle prese di contatto sul retro dell’unità di ricarica **23**.
6. Riposizionare il coperchio **28**.
7. Collegare il cavo di ricarica **27** al cavo dell’alimentatore **15**.
8. Collegare la spina dell’alimentatore **15** a una presa.

Quando il cavo perimetrale **11** è collegato correttamente, il LED **29** sull’unità di ricarica **23** si accende in verde.

Se il LED lampeggia in verde, il cavo perimetrale è danneggiato o non è collegato.

● Fissaggio della stazione di ricarica/staffa di protezione

INDICAZIONE

- ▶ L’indicatore **25** sulla piastra di base **26** deve essere posizionato all’interno dell’area delimitata dal cavo perimetrale **11**.

Fig. H

1. Posizionare la staffa di protezione [16] sul lato destro della piastra di base [26].
2. Allineare i fori per le viti della staffa di protezione [16] ai fori per le viti accanto al segno **IN** e al centro della piastra di base [26].
3. Fissare la piastra di base [26] al suolo con 6 viti [13] (2 delle 6 viti fissano la staffa di protezione [16] alla piastra di base). Avvitare le viti con la chiave a brugola [14] nel suolo.

● Preparazione

● Regolazione dell'altezza di taglio

INDICAZIONE

- ▶ **Cura del prato:** Una falciatura regolare stimola la crescita delle foglie dell'erba e allo stesso tempo elimina le erbacce. Pertanto, dopo ogni falciatura, il prato diventa più fitto e si trasforma in un manto erboso uniforme e resistente. Il primo taglio viene effettuato intorno ad aprile, quando l'erba ha raggiunto un'altezza di 70–80 mm. Durante il periodo di vegetazione principale, il prato dovrebbe essere falciato almeno una volta alla settimana.
- ▶ Scegliere un'altezza di taglio elevata per i primi tagli della stagione.
- ▶ Se l'erba è più alta di 40 mm, si consiglia di pretagliare il prato con un altro tosaerba.
- ▶ È possibile impostare un'altezza di taglio compresa tra 20 e 60 mm.

- Impostare la manopola dell'altezza di taglio [8] all'altezza di taglio desiderata.

● Inserire/rimozione della batteria

⚠ AVVERTENZA! Rischio di lesioni da avviamento involontario!

- ▶ Inserire la batteria [33] solo quando il prodotto è completamente pronto per l'uso.

Fig. I

Inserimento

1. Aprire il coperchio del vano batteria [7] dall'impugnatura incassata [31].
2. Spingere la batteria [33] lungo la guida nel vano batteria [32]. La batteria scatta udibilmente in posizione.
3. Chiudere il coperchio del vano batteria [7].

Rimozione

1. Se il prodotto è in uso: Premere **STOP** [9].
2. Spegnerne il prodotto (vedere "Accensione/spegnimento").
3. Aprire il coperchio del vano batteria [7] dall'impugnatura incassata [31].
4. Tenere premuto il pulsante di sblocco [34] ed estrarre la batteria [33].
5. Chiudere il coperchio del vano batteria [7].

● Ricarica della batteria

⚠ AVVERTENZA! Rischio di lesioni personali e danni materiali da uso improprio della batteria!

- ▶ Se si utilizza un alimentatore separato (non incluso):
 - Rispettare le istruzioni di sicurezza e le indicazioni per la ricarica e l'uso corretto riportate nelle istruzioni per l'uso del caricabatterie **X 20 V TEAM**.
 - Per una descrizione dettagliata del processo di ricarica e per ulteriori informazioni, consultare le istruzioni per l'uso separate.

INDICAZIONE

- ▶ Se il tempo di funzionamento si riduce notevolmente nonostante la batteria [33] sia stata caricata completamente: Sostituire la batteria. Un elenco delle batterie adatte è riportato nel capitolo "Dati tecnici".
- ▶ Il prodotto ritorna automaticamente alla stazione di ricarica [22] quando il livello di carica è $\leq 20\%$.

- Prima del primo utilizzo: Inserire la batteria [33] nel prodotto (vedere "Inserire/rimozione della batteria").
- Posizionare il prodotto sulla stazione di ricarica [22]. Assicurarsi che i contatti di ricarica sul retro del prodotto siano a contatto con i perni di ricarica [24].
- Il LED [29] indica lo stato di carica:



Verde	Rosso	Significato
—	Acceso	In carica
Acceso	—	Completamente carica

- Quando la batteria [33] è completamente carica, il prodotto passa in modalità standby.



● Controllo del livello di carica sul prodotto

INDICAZIONE

- ▶ È possibile controllare il livello di carica senza sbloccare il display [10]. Il livello di carica è più facile da leggere quando il display è sbloccato.

- Il livello di carica viene visualizzato dal simbolo della batteria in alto a destra sul display [10].
- Sblocco del display [10]: Inserire il PIN a 4 cifre (vedere "PIN a 4 cifre" e "Prima accensione").
- Per riprendere un'attività precedentemente interrotta: Premere   [1].

● Controllo del livello di carica sulla batteria

- Il livello di carica è indicato dall'accensione delle luci a LED corrispondenti accando al pulsante  sulla batteria [33].
- Premere  sulla batteria [33].

Colore	Significato
Rosso, arancione, verde	Completamente carica
Rosso, arancione	Parzialmente carica
Rosso	Va ricaricata

- Caricare la batteria [33] quando solo il LED rosso sulla batteria è ancora acceso.

● Simbolo sulla stazione di ricarica

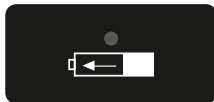

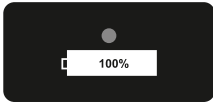



Simbolo	Significato
	Quando il LED [29] è rosso, la batteria [33] è in carica.

Simbolo	Significato
	Quando il LED 29 è verde, la batteria 33 è completamente carica.

Simbolo	Significato
	Se il LED 29 lampeggia in verde, il cavo perimetrale 11 è danneggiato o non è collegato.

● **Messa in funzione**

● **Funzione tasti**

Tasto	Cifra PIN	Funzione
1 	—	<input type="checkbox"/> Accensione/spengimento <input type="checkbox"/> Avvio del funzionamento manuale
2 	1	<input type="checkbox"/> Premere questo pulsante in modalità standby per riportare il prodotto alla stazione di ricarica 22 . <input type="checkbox"/> Inserimento del PIN a 4 cifre
3 	—	<input type="checkbox"/> Torna alla voce di menu precedente <input type="checkbox"/> Annullamento del prossimo ordine di lavoro
4 	2	<input type="checkbox"/> Spostamento della selezione/del puntatore verso l'alto nell'interfaccia del menu <input type="checkbox"/> Aumento delle cifre durante l'impostazione dei parametri <input type="checkbox"/> Inserimento del PIN a 4 cifre
5 	3	<input type="checkbox"/> Spostamento della selezione/del puntatore verso il basso nell'interfaccia del menu <input type="checkbox"/> Diminuzione delle cifre durante l'impostazione dei parametri <input type="checkbox"/> Inserimento del PIN a 4 cifre
6 	4	<input type="checkbox"/> Conferma dell'impostazione <input type="checkbox"/> Richiamo del campo di immissione del PIN dopo il termine di uno stato di errore <input type="checkbox"/> Richiamo del menu/sottomenu successivo <input type="checkbox"/> Inserimento del PIN a 4 cifre
9 	—	<input type="checkbox"/> Arresto immediato del prodotto <input type="checkbox"/> In caso di immissione errata, premere questo pulsante e reimpostare il valore/parametro.





● PIN a 4 cifre

INDICAZIONE

- ▶ Per sbloccare il display **10** è necessario un PIN a 4 cifre.
 - ▶ Immettere il PIN utilizzando i pulsanti corrispondenti (vedere “Funzione tasti”).
- Pensare a un PIN a 4 cifre composto da numeri da 1 a 4. Non è necessario utilizzare ogni cifra una volta (ad es. 2442 o 3132 sono opzioni consentite).
 - Annotare il PIN.
 - Conservare il PIN in un luogo sicuro, lontano dalla portata di persone non autorizzate.

● Prima accensione

INDICAZIONE

- ▶ Impostare la data e l'ora corrette affinché l'impostazione del programma funzioni correttamente.
1. Tenere premuto  **1** per circa 3 secondi finché il display **10** non si accende.
 2. Selezionare la lingua desiderata corrente premendo  **4** o  **5**.
 3. Per confermare, premere **OK** **6**.
 4. Impostare data e ora premendo  **4** o  **5**. Passare alla cifra successiva premendo **OK** **6**.
 5. Per confermare, premere **OK** **6**.
 6. Inserire il PIN a 4 cifre (vedere “PIN a 4 cifre”).
 7. Premere **OK** **6** per richiamare il menu principale. Il prodotto è ora in modalità standby.





● Impostazione del programma

INDICAZIONE



- ▶ È possibile impostare un programma per un singolo giorno della settimana o per più giorni della settimana.

INDICAZIONE

- ▶ È possibile impostare fino a 2 periodi per ogni giorno della settimana.

1. Sblocco del display **10**: Inserire il PIN a 4 cifre.
2. Premere **OK** **6** per richiamare il menu principale.
3. Selezionare **Programma** premendo  **4** o  **5**.
4. Selezionare il giorno della settimana desiderato premendo  **4** o  **5**.

Display	Giorno della settimana
Lu	Lunedì
Ma	Martedì
Me	Mercoledì
Gi	Giovedì
Ve	Venerdì
Sa	Sabato
Do	Domenica

5. Per confermare, premere **OK** **6**.
6. Selezionare l'ora di inizio e di fine premendo  **4** o  **5**. Passare alla cifra successiva premendo **OK** **6**.
7. Per confermare, premere **OK** **6**.
8. Opzionale: Impostare un secondo intervallo di tempo per lo stesso giorno della settimana come descritto in precedenza.
Se non si desidera impostare un secondo intervallo di tempo: Premere  **3** per tornare alla selezione del giorno della settimana o al menu principale.
9. Ripetere i passaggi 4–8 per impostare un programma per altri giorni della settimana.

● Cancellazione del programma

1. Sblocco del display **[10]**: Inserire il PIN a 4 cifre.
2. Premere **OK [6]** per richiamare il menu principale.
3. Selezionare **Programma** premendo **▲ [4]** o **▼ [5]**.
4. Selezionare **Tutto** (in alto a sinistra) premendo **▲ [4]** o **▼ [5]**.
5. Tenere premuto **◀ [3]** per cancellare l'intero programma della settimana.

● Impostazione del tempo di lavoro

INDICAZIONE

- ▶ Il tempo di lavoro standard è di 8 ore. Durante questo tempo, il prodotto non è in funzione in modo continuo. All'interno del tempo di lavoro si ripete un ciclo. Questo ciclo è composto da 2 fasi:
 - Tempo di falciatura
 - Tempo di ricarica
- ▶ Il tempo di taglio effettivo dipende dal tipo di erba, dalle condizioni di crescita, dall'umidità dell'aria e dalla planarità del prato.
- ▶ Tempo di taglio a batteria completamente carica **[33]**: 100 minuti (batteria con capacità 4 Ah)
- ▶ È possibile impostare un prolungamento del tempo di lavoro in caso di pause dovute alla pioggia (vedere "Disattivazione/attivazione del sensore pioggia").

Tempo di lavoro giornaliero consigliato in base alle dimensioni del prato

Superficie del prato	Tempo di lavoro
50 m ²	1 h
150 m ²	2,5 h
200 m ²	3,5 h

Superficie del prato	Tempo di lavoro
350 m ²	6 h
400 m ²	7 h
500 m ²	9 h
600 m ²	10 h
750 m ²	12,5 h

1. Sblocco del display **[10]**: Inserire il PIN a 4 cifre.
2. Premere **OK [6]** per richiamare il menu principale.
3. Selezionare **Impostazione** premendo **▲ [4]** o **▼ [5]**.
4. Per confermare, premere **OK [6]**.
5. Selezionare **Tempo di lavoro** premendo **▲ [4]** o **▼ [5]**.
6. Per confermare, premere **OK [6]**.
7. Selezionare il tempo di lavoro desiderato al giorno (in ore piene) premendo **▲ [4]** o **▼ [5]**.
8. Per confermare, premere **OK [6]**.
9. Premere **◀ [3]** per tornare al menu principale.

● Impostazione di aree secondarie

INDICAZIONE

- ▶ In giardini molto tortuosi è possibile migliorare la resa impostando punti di partenza secondari. È possibile impostare 5 punti di partenza aggiuntivi lungo il cavo perimetrale **[11]**. Il prodotto può così accedere ad aree difficili da raggiungere.
- ▶ Misurare la distanza tra la stazione di ricarica **[22]** e il punto di partenza desiderato lungo il cavo perimetrale **[11]** in senso antiorario (cioè partendo dal polo negativo (-) del morsetto isolante **[19]**).

INDICAZIONE

- ▶ Il prodotto percorre la distanza impostata (1–500 m) lungo il cavo perimetrale [11] e inizia a falciare in quest'area secondo il principio casuale o caotico.
- ▶ Durante il tempo di lavoro e in base al programma, il prodotto si sposta automaticamente ai punti di partenza secondari.
- ▶ Impostare la frequenza in percentuale per determinare la frequenza con cui il prodotto inizia a lavorare direttamente dalla stazione di ricarica o dai punti di partenza corrispondenti. La somma totale dei punti percentuali per tutti i punti di partenza deve essere ≤ 100 %.

1. Sblocco del display [10]: Inserire il PIN a 4 cifre.
2. Premere **OK** [6] per richiamare il menu principale.
3. Selezionare **Aree secondarie** premendo **▲** [4] o **▼** [5].
4. Premere **OK** [6] per selezionare un'area secondaria.
5. Impostare la distanza dal punto di partenza (**distanza m**) premendo **▲** [4] o **▼** [5].
6. Per confermare, premere **OK** [6].
7. Impostare la frequenza in percentuale (**percentuale %**) premendo **▲** [4] o **▼** [5].
8. Per confermare, premere **OK** [6]. Dopo la conferma, tornare automaticamente alla panoramica delle aree secondarie.
9. Ripetere i passaggi 4–8 per impostare altre aree secondarie.
10. Per confermare, premere **OK** [6].
11. Premere **←** [3] per tornare al menu principale.

● Modalità puntuale (falcatura mirata)

INDICAZIONE

- ▶ Questa funzione consente di tagliare in modo mirato le aree del prato che altrimenti sarebbero coperte da sedie, giochi ecc.
- ▶ Il prodotto taglia in senso antiorario seguendo un percorso a spirale. Dopo aver falciato in un raggio di 1 m o per 3,5 minuti, il prodotto passa alla modalità di falciatura automatica (principio casuale o caotico).

1. Posizionare il prodotto sull'area desiderata del prato.
2. Sblocco del display [10]: Inserire il PIN a 4 cifre.
3. Premere **OK** [6] per richiamare il menu principale.
4. Selezionare **Modalità puntuale** premendo **▲** [4] o **▼** [5].
5. Per iniziare la falciatura mirata, premere **OK** [6].

● Disattivazione/attivazione del sensore pioggia

⚠ ATTENZIONE! Rischio di cortocircuito!

- ▶ Non utilizzare il prodotto durante un temporale. Scollegare la stazione di ricarica [22] dall'alimentazione elettrica.

INDICAZIONE

- ▶ Se il sensore pioggia è attivato, in caso di pioggia il prodotto torna alla stazione di ricarica [22].
- ▶ Il sensore pioggia è attivato di fabbrica.

1. Sblocco del display **[10]**: Inserire il PIN a 4 cifre.
2. Premere **OK [6]** per richiamare il menu principale.
3. Selezionare **Impostazione** premendo **^ [4]** o **v [5]**.
4. Per confermare, premere **OK [6]**.
5. Selezionare **Modalità pioggia** premendo **^ [4]** o **v [5]**.
6. Per confermare, premere **OK [6]**.
7. **Disattivazione:**
 - Selezionare **Disattivazione** premendo **^ [4]** o **v [5]**.
 - Per confermare, premere **OK [6]**.
- Attivazione:**
 - Selezionare **Attivazione** premendo **^ [4]** o **v [5]**.
 - Per confermare, premere **OK [6]**.
 - Selezionare un tempo in minuti in cui il prodotto deve riprendere il funzionamento dopo la pioggia premendo **^ [4]** o **v [5]**.
 - Per confermare, premere **OK [6]**.
 - Selezionare se il prodotto deve recuperare il tempo di lavoro perso a causa della pioggia premendo **^ [4]** o **v [5]**.
 - Per confermare, premere **OK [6]**.
8. Premere **← [3]** per tornare al menu principale.

● App PARKSIDE

INDICAZIONE

- ▶ Con l'app **PARKSIDE** è possibile monitorare il prodotto e controllare alcune funzioni. Le funzioni possono cambiare con gli aggiornamenti dell'app e del firmware.
- ▶ Per informazioni dettagliate sulle funzioni dell'app **PARKSIDE**, consultare la descrizione dell'app nell'App Store® o su Google Play™.
- ▶ Il prodotto comunica con l'app **PARKSIDE** via Bluetooth®.

● Condizioni

Per trovare il prodotto nell'app **PARKSIDE**, devono essere soddisfatti i seguenti requisiti:

- L'app **PARKSIDE** è installata sul proprio smartphone e il Bluetooth® è attivato. Con questo codice QR è possibile scaricare direttamente l'app **PARKSIDE**.

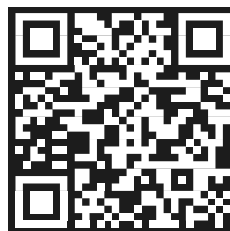



- Il prodotto non è stato precedentemente collegato ad un altro smartphone. In caso contrario, è necessario interrompere tale connessione. Il prodotto può essere collegato solo ad un unico smartphone.
- La funzione WiFi del prodotto deve essere attivata (vedi "Attivazione del WiFi sul prodotto").

● Attivazione del WiFi sul prodotto

INDICAZIONE

- ▶ La funzione WiFi è disattivata nelle impostazioni di fabbrica.

1. Sblocco del display **[10]**: Inserire il PIN a 4 cifre.
2. Premere **OK [6]** per richiamare il menu principale.
3. Selezionare **Impostazione** premendo **^ [4]** o **v [5]**.
4. Per confermare, premere **OK [6]**.
5. Selezionare **Impostazione Wi-Fi** premendo **^ [4]** o **v [5]**.

6. Per confermare, premere **OK** .
7. Premere   per tornare al menu principale.

● Collegamento del prodotto all'app PARKSIDE

1. Attivare il Bluetooth® sul proprio smartphone.
2. Aprire l'app **PARKSIDE**.
3. Toccare **I tuoi utensili**.

Il prodotto viene visualizzato nell'elenco. Entro 1 minuto, stabilire la connessione con il prodotto selezionandolo dall'elenco.

Se il prodotto non compare nell'elenco, spegnere e riaccendere il prodotto (vedere "Accensione/spegnimento") e ripetere i passaggi precedenti.

● Monitoraggio e controllo del prodotto

1. Toccare **I tuoi utensili**.
 2. Selezionare il prodotto nell'elenco. Viene visualizzata la pagina di panoramica del prodotto.
 3. Selezionare l'impostazione desiderata sulla pagina di panoramica.
- In caso di domande sulle impostazioni: Toccare . Viene visualizzata la finestra

● Impostazioni

INDICAZIONE

- ▶ Alcune delle impostazioni sono descritte nei capitoli "Messa in funzione" e "App PARKSIDE".

di dialogo con una descrizione della rispettiva impostazione.

● Rimozione del prodotto dall'app PARKSIDE

INDICAZIONE

- ▶ Se si rimuove il prodotto dall'app **PARKSIDE**, i dati associati vengono cancellati.

1. Toccare **I tuoi utensili**.
2. Scorrere il campo del prodotto da destra a sinistra.
3. Confermare la finestra di dialogo.

● Informativa sulla privacy

1. Toccare **Più**.
2. Scorrere verso il basso fino alla sezione **Note legali**.
3. Toccare **Informativa sulla privacy**.

● Nota sulla protezione dei dati

- L'utente finale è responsabile della cancellazione dei dati dai dispositivi obsoleti da smaltire.

● Panoramica dei menu

Menu principale	Livello sottomenu 1	Livello sottomenu 2	
Modalità puntuale	—	—	
Impostazione	Lingua	—	
	Data e ora	—	
	Modalità pioggia	—	
	Tempo di lavoro	—	
	Impostazione Wi-Fi	—	
	Modifica PIN	—	
	Informazioni	Registro degli errori	
		Registro di lavoro	
		Informazioni sul dispositivo	
Ripristino valori di default	—		
Controllo versione	—		
Programma	—	—	
Aree secondarie	—	—	

● Lingua

1. Sblocco del display **[10]**: Inserire il PIN a 4 cifre.
2. Premere **OK [6]** per richiamare il menu principale.
3. Selezionare **Impostazione** premendo **^ [4]** o **v [5]**.
4. Per confermare, premere **OK [6]**.
5. Selezionare **Lingua** premendo **^ [4]** o **v [5]**.
6. Per confermare, premere **OK [6]**.
7. Selezionare la lingua desiderata corrente premendo **^ [4]** o **v [5]**.
8. Per confermare, premere **OK [6]**.
9. Premere **← [3]** per tornare al menu principale.

● Data e ora

INDICAZIONE

- ▶ È necessario impostare correttamente la data e l'ora per garantire il corretto funzionamento delle impostazioni relative al tempo di lavoro e ai programmi.

1. Sblocco del display **[10]**: Inserire il PIN a 4 cifre.
2. Premere **OK [6]** per richiamare il menu principale.
3. Selezionare **Impostazione** premendo **^ [4]** o **v [5]**.
4. Per confermare, premere **OK [6]**.
5. Selezionare **Data e ora** premendo **^ [4]** o **v [5]**.
6. Per confermare, premere **OK [6]**.
7. Impostare data e ora premendo **^ [4]** o **v [5]**. Passare alla cifra successiva premendo **OK [6]**.
8. Per confermare, premere **OK [6]**.
9. Premere **← [3]** per tornare al menu principale.

● Modifica PIN

INDICAZIONE

- ▶ Se il prodotto è collegato all'app **PARKSIDE** è possibile visualizzare il proprio PIN nell'app.

1. Sblocco del display **[10]**: Inserire il PIN a 4 cifre.
2. Premere **OK [6]** per richiamare il menu principale.
3. Selezionare **Impostazione** premendo **▲ [4]** o **▼ [5]**.
4. Per confermare, premere **OK [6]**.
5. Selezionare **Modifica PIN** premendo **▲ [4]** o **▼ [5]**.
6. Per confermare, premere **OK [6]**.
7. Inserire il vecchio PIN.
Se è stato inserito un PIN errato:
 - Premere **← [3]**.
 - Inserire nuovamente il vecchio PIN.
8. Inserire un nuovo PIN a 4 cifre.
9. Conferma il nuovo PIN reinserendolo. Il display **[10]** mostra **Operazione riuscita**.
Se il display **[10]** non mostra **Operazione riuscita**, significa che il nuovo PIN inserito non è corretto. Procedere come segue:
 - Premere **← [3]**.
 - Inserire nuovamente il vecchio PIN.
 - Inserire un nuovo PIN a 4 cifre.
 - Conferma il nuovo PIN reinserendolo.
10. Dopo aver modificato correttamente il PIN: Premere **← [3]** per tornare al menu principale.

● Visualizzazione del registro degli errori/di lavoro e delle informazioni sul dispositivo

1. Sblocco del display **[10]**: Inserire il PIN a 4 cifre.
2. Premere **OK [6]** per richiamare il menu principale.
3. Selezionare **Impostazione** premendo **▲ [4]** o **▼ [5]**.
4. Per confermare, premere **OK [6]**.
5. Selezionare **Informazioni** premendo **▲ [4]** o **▼ [5]**.
6. Per confermare, premere **OK [6]**.
7. Selezionare **Registro degli errori**, **Registro di lavoro** o **Informazioni sul dispositivo** premendo **▲ [4]** o **▼ [5]**.
8. Per confermare, premere **OK [6]**. Il display **[10]** mostra i dati corrispondenti.

9. Premere **← [3]** per tornare al menu principale.

● Ripristino delle impostazioni di fabbrica

INDICAZIONE

► Questa funzione non cancella i dati associati sul proprio smartphone. È necessario rimuovere il prodotto dall'app **PARKSIDE** per cancellare i dati associati sul proprio smartphone (vedere "Rimozione del prodotto dall'app PARKSIDE").

1. Sblocco del display **[10]**: Inserire il PIN a 4 cifre.
2. Premere **OK [6]** per richiamare il menu principale.
3. Selezionare **Impostazione** premendo **▲ [4]** o **▼ [5]**.
4. Per confermare, premere **OK [6]**.
5. Selezionare **Impostazione di fabbrica** premendo **▲ [4]** o **▼ [5]**.
6. Per confermare, premere **OK [6]**.
7. Premere **← [3]** per tornare al menu principale. Il prodotto si spegne e torna alle impostazioni di fabbrica.

● Controllo/aggiornamento del firmware

INDICAZIONE

► Per aggiornare il firmware, il prodotto deve essere collegato all'app **PARKSIDE** (vedere "App PARKSIDE").

1. Sblocco del display **[10]**: Inserire il PIN a 4 cifre.
2. Premere **OK [6]** per richiamare il menu principale.
3. Selezionare **Impostazione** premendo **▲ [4]** o **▼ [5]**.
4. Per confermare, premere **OK [6]**.
5. Selezionare **Controllo versione** premendo **▲ [4]** o **▼ [5]**.

- Per confermare, premere **OK** [6]. Il sistema verifica se è disponibile una versione più recente del firmware. In caso affermativo, l'ultima versione viene scaricata e installata automaticamente.
- Premere  [3] per tornare al menu principale.

● **Funzionamento**

● **Accensione/spegnimento**

Accensione

- Tenere premuto  [1] per circa 3 secondi finché il display [10] non si accende.
- Inserire il PIN a 4 cifre (vedere "PIN a 4 cifre").

Se è stato inserito un PIN errato:

 - Attendere circa 3 secondi o premere **OK** [6] e reinserire il PIN.
 - Se si inserisce 3 volte un PIN errato, il display [10] viene bloccato per 15 secondi.
 - Ogni volta che si inserisce un PIN errato, il tempo di blocco raddoppia.
- Premere **OK** [6] per richiamare il menu principale. Il prodotto è ora in modalità standby.

Spegnimento

- Tenere premuto  [1] per circa 3 secondi.
- Il prodotto si ferma se:
 - Si preme **STOP** [9],
 - Perde il segnale del cavo perimetrale [11] e non lo riceve nuovamente entro 9 secondi,
 - Durante il funzionamento esce dal cavo perimetrale [11],
 - Viene sollevato.

● **Istruzioni operative**

⚠ ATTENZIONE! Rischio di cortocircuito!

- ▶ Non utilizzare il prodotto durante un temporale. Scollegare la stazione di ricarica [22] dall'alimentazione elettrica.

- Rispettare le normative sulla protezione dal rumore e le altre normative locali.
- Non utilizzare il prodotto in condizioni di pioggia.
- Per un risultato ottimale, l'erba da tagliare non deve essere più alta di 40 mm. Se l'erba è più alta, potrebbero verificarsi problemi durante il funzionamento.
- Non è necessario avviare manualmente il prodotto quando si trova sulla stazione di ricarica [22]. Il prodotto si avvia automaticamente secondo il programma (vedere "Impostazione del programma").
- La stazione di ricarica [22] deve essere collegata all'alimentazione elettrica quando il prodotto è in funzione. Se il LED [29] non è acceso, l'alimentazione elettrica è interrotta.
- Se si mette in funzione il prodotto al di fuori dell'intervallo di tempo di un programma impostato, il prodotto funziona in base al tempo di lavoro impostato (vedere "Impostazione del tempo di lavoro").
- Se il prodotto è impostato per iniziare a lavorare lontano dalla stazione di ricarica [22] (vedere "Impostazione di aree secondarie"), il livello di carica della batteria [33] deve essere > 20 %. Il prodotto ritorna automaticamente alla stazione di ricarica quando il livello di carica è ≤ 20 %.
- Se il prodotto è impostato per iniziare a lavorare direttamente dalla stazione di ricarica [22], esso si avvia solo quando la batteria [33] è completamente carica.

- A seconda delle caratteristiche del prato (altezza, densità), il prodotto regola automaticamente la velocità di taglio per ottenere un risultato ottimale.
- Il prodotto lavora secondo il principio casuale o caotico. Utilizzare il prodotto regolarmente per ottenere un prato uniforme.
- Prima di ogni utilizzo: Controllare che sul prato non siano presenti animali selvatici, sassi o altri ostacoli e allontanarli o rimuoverli.
- Dopo ogni utilizzo: Pulire il prodotto (vedere "Pulizia").

● Interruzione/continuazione manuale del funzionamento

Interruzione

- Arresto del prodotto durante il funzionamento: Premere **STOP** [9]. Il prodotto è ancora acceso, ma le lame [20] smettono di girare.

Continuazione

1. Premere **OK** [6].
2. Sblocco del display [10]: Inserire il PIN a 4 cifre.
3. Premere  [1]. Il prodotto avvia il funzionamento secondo il ciclo di lavoro impostato o prosegue il lavoro precedentemente interrotto.

● Falcatura secondo programma o manuale

INDICAZIONE

- ▶ Il prodotto offre 2 modalità di funzionamento:
 - Falcatura secondo programma (vedere "Impostazione del programma")
 - Falcatura manuale (fuori dall'intervallo di tempo di un programma)

INDICAZIONE

- ▶ Se si preme **STOP** [9], viene richiesto di inserire il PIN a 4 cifre. Dopo aver inserito il PIN corretto, il prodotto passa in modalità standby. Il prodotto riprenderà a funzionare solo quando sarà raggiunta la prossima ora di avvio programmata e saranno soddisfatte le condizioni di avvio, oppure quando si avvia la falciatura manuale.

Secondo programma

- Il prodotto deve essere in modalità standby (vedere "Accensione/spegnimento").
- Il prodotto si avvia automaticamente quando sono soddisfatte le condizioni di avvio (ad es. livello di carica, ora di avvio, assenza di pioggia).
- Non premere  [1] in questa modalità. In caso contrario, il prodotto passa alla modalità manuale.

Manuale

1. Sblocco del display [10]: Inserire il PIN a 4 cifre.
2. Premere **OK** [6].
3. Tenere premuto  [1] per circa 1 secondo. Il prodotto inizia a lavorare.

● Ritorno alla stazione di ricarica

INDICAZIONE





- ▶ Il prodotto torna alla stazione di ricarica [22] seguendo il cavo perimetrale [11] in senso orario.

Automatico











- Il prodotto ritorna automaticamente alla stazione di ricarica [22] quando è soddisfatta almeno una delle seguenti condizioni:
 - Il livello di carica della batteria [33] è ≤ 20 %.

- È stato raggiunto il tempo di lavoro giornaliero impostato (vedere “Impostazione del tempo di lavoro”).
- Il sensore pioggia è attivato e rileva pioggia (vedere “Disattivazione/attivazione del sensore pioggia”).

Manuale

- Il prodotto deve essere in modalità standby (vedere “Accensione/spegnimento”).
1. Premere  .
 2. Premere **OK** . Il prodotto ritorna alla stazione di ricarica .

● Messaggi di stato/errore sul display

Messaggio	Spiegazione/azione necessaria
Standby(S)	Il prodotto è in modalità standby. Non ci sono messaggi di errore.
Inserimento del PIN	Richiesta di inserimento del PIN a 4 cifre
Procedura di ricarica	La batteria  è in carica.
Falciatura automatica	Il prodotto falcia automaticamente.
Falciatura	Il prodotto falcia.
Modalità puntuale	Il prodotto falcia un’area mirata.
Falciatura a punto fisso terminata	Il prodotto ha terminato la falciatura in modalità puntuale.
Ritorno	Il prodotto ritorna alla stazione di ricarica  .
Scollegato	Il prodotto è in modalità pausa quando si tocca Pausa nell’app PARKSIDE .
Arresto di emergenza	È stato premuto STOP  .
Carica per il funzionamento	La batteria  è in carica.
Aggiornamento	Deve essere eseguito/è in corso di esecuzione l’aggiornamento del firmware (vedere “Controllo/aggiornamento del firmware”)
Sta piovendo, ritorno	È scattato il sensore pioggia. Il prodotto ritorna alla stazione di ricarica  .
Continuare a lavorare?	Si: Premere OK  .
	No: Premere   .
Tensione batteria bassa	Il livello di carica della batteria  non soddisfa i requisiti minimi all’inizio del lavoro: 80 % per falciatura automatica 20 % per modalità puntuale (falciatura mirata) Posizionare il prodotto sulla stazione di ricarica  e attendere il completamento del processo di ricarica oppure attendere che il prodotto torni automaticamente alla stazione di ricarica.

Messaggio	Spiegazione/azione necessaria
Nessun segnale dal cavo perimetrale	<p>Controllare se il cavo perimetrale 11 è collegato correttamente al morsetto isolante 19 (vedere “Collegamento del cavo perimetrale alla stazione di ricarica”).</p> <p>Posizionare il prodotto nell’area delimitata dal cavo perimetrale 11. Riavviare il prodotto spegnendolo e riaccendendolo (vedere “Accensione/spegnimento”).</p> <p>Controllare i LED 29 sulla stazione di ricarica 22. Se il LED lampeggia in verde, il cavo perimetrale 11 è danneggiato o non è collegato correttamente.</p> <p>Se il LED 29 è verde fisso, il cavo perimetrale 11 è collegato correttamente.</p>
Il tosaerba era chiuso! Attendere...	Attendere il completamento del processo corrente.
PIN errato, riprovare	<p>Richiesta di reinserimento del PIN</p> <p>Suggerimento: Se il prodotto è collegato all’app PARKSIDE è possibile visualizzare il proprio PIN nell’app.</p>
Tosaerba fuori	Posizionare il prodotto nell’area delimitata dal cavo perimetrale 11 . Riavviare il prodotto spegnendolo e riaccendendolo (vedere “Accensione/spegnimento”).
Premere il pulsante Start per avviare	Premere  1 .
Aggiornamento non riuscito	Riavviare il prodotto spegnendolo e riaccendendolo (vedere “Accensione/spegnimento”). Eseguire nuovamente il processo di aggiornamento (vedere “Controllo/aggiornamento del firmware”).
ERRORE	Far visualizzare il registro degli errori per ottenere ulteriori informazioni (vedere “Visualizzazione del registro degli errori/di lavoro e delle informazioni sul dispositivo”).
Motore di taglio bloccato	Rimuovere il blocco (vedere “Manutenzione”) o contattare
Blocco del motore sinistro	il nostro centro di assistenza (vedere “Assistenza”).
Anomalia della batteria	Sostituire la batteria 33 .
Batteria danneggiata	
Anomalia di temperatura della batteria	<p>La temperatura della batteria 33 è fuori dal range normale. Il processo di ricarica viene interrotto. Quando la batteria raggiunge nuovamente una temperatura normale, il processo di ricarica riprende. Se necessario, riavviare il prodotto spegnendolo e riaccendendolo (vedere “Accensione/spegnimento”).</p> <p>In alternativa, annullare il processo di ricarica. Attendere che la batteria 33 si sia raffreddata.</p>

Messaggio	Spiegazione/azione necessaria
Tensione batteria troppo alta	La tensione della batteria [33] è troppo alta. Sostituire la batteria.
Batteria troppo calda	La temperatura della batteria [33] è troppo alta. Attendere che la batteria [33] si sia raffreddata.
Alta temperatura	Annullare il processo di ricarica. Lasciare raffreddare il prodotto.
Tosaerba sollevato	Posizionare il prodotto sulle sue ruote.
Tosaerba inclinato	Posizionare il prodotto sulle sue ruote. Riavviare il prodotto spegnendolo e riaccendendolo (vedere "Accensione/spegnimento").
Il motore è surriscaldato	Spegnere il prodotto (vedere "Accensione/spegnimento") e lasciarlo raffreddare.
Errore hardware (0-5)	Riavviare il prodotto spegnendolo e riaccendendolo (vedere "Accensione/spegnimento"). Se il messaggio continua ad essere visualizzato, contattare il nostro centro di assistenza (vedere "Assistenza").
Errore motore	Contattare il nostro centro di assistenza (vedere "Assistenza").
Sensore Hall difettoso	
Anomalia di carica	
Anomalia di scarica	
Errore durante lo scaricamento della batteria	
Errore della dell'unità di misura inerziale (IMU)	
Sovracorrente del motore	

● Risoluzione dei problemi

Problema	Possibile causa	Soluzione
Il prodotto non si avvia.	La batteria 33 non è inserita correttamente.	Inserire la batteria 33 correttamente (vedere “Inserire/rimozione della batteria”).
	La batteria 33 è scarica.	Caricare la batteria 33 (vedere “Ricarica della batteria”).
	Il motore è difettoso.	Contattare il nostro centro di assistenza (vedere “Assistenza”).
	Il cavo perimetrale 11 non è collegato correttamente o è danneggiato.	Collegare il cavo perimetrale 11 correttamente al morsetto isolante 19 (vedere “Collegamento del cavo perimetrale alla stazione di ricarica”).
		Sostituire il cavo perimetrale 11 (vedere “Pezzi di ricambio/accessori”).
	Il prodotto non si trova all'interno dell'area delimitata.	Posizionare il prodotto all'interno dell'area delimitata.
L'erba è troppo alta.	Se l'erba è più alta di 40 mm, si consiglia di pretagliare il prato con un altro tosaerba.	
Il motore si spegne improvvisamente.	L'unità di taglio viene bloccata da un corpo estraneo.	Rimuovere il corpo estraneo (vedere “Manutenzione”).
Il risultato non è soddisfacente o il motore lavora con difficoltà.	L'altezza di taglio è eccessiva.	Impostare un'altezza di taglio più bassa (vedere “Regolazione dell'altezza di taglio”).
	Le lame 21 sono smussate.	Invertire le lame 21 , farle affilare da un tecnico specializzato o sostituirle (vedere “Manutenzione”).
	L'unità di taglio è ostruita.	Rimuovere l'ostruzione (vedere “Manutenzione”).
	Le lame 21 non sono montate correttamente.	Montare le lame 21 correttamente (vedere “Manutenzione”).

Problema	Possibile causa	Soluzione
Il prodotto esce dall'area delimitata.	Gli angoli a 90° possono causare la perdita del segnale.	Evitare di posare angoli di 90°. Posare invece 2 angoli adiacenti con un angolo di 135° ciascuno e una distanza minima di 20 cm tra gli angoli.
	Il cavo perimetrale 11 non è collegato correttamente o è danneggiato.	Collegare il cavo perimetrale 11 correttamente al morsetto isolante 19 (vedere "Collegamento del cavo perimetrale alla stazione di ricarica").
		Sostituire il cavo perimetrale 11 (vedere "Pezzi di ricambio/accessori").
	Le salite/discese nell'area delimitata sono troppo ripide.	A una distanza di 30 cm dal cavo perimetrale 11 , una salita non dovrebbe superare i 19° (35 %).
		A una distanza di 40 cm dal cavo perimetrale 11 , una discesa non dovrebbe superare i 10° (17 %).
	I disturbi del segnale si verificano a causa di un posizionamento errato della stazione di ricarica 22 .	
Dietro la stazione di ricarica 22 , il cavo perimetrale 11 deve essere posato in linea retta per una lunghezza di almeno 1 m.		
Non posizionare l'alimentatore 15 né riporre il cavo perimetrale 11 in eccesso nelle immediate vicinanze della stazione di ricarica 22 .		
Evitare di formare dei nodi nei cavi dell'alimentatore 15 .		
Evitare di formare dei nodi nel cavo perimetrale 11 .		
Le lame 21 non girano.	L'unità di taglio viene bloccata dall'erba.	Rimuovere l'erba (vedere "Manutenzione").
	Le viti per lame 20 sono allentate.	Stringere le viti per lame 20 (vedere "Manutenzione").
Si verificano rumori anomali, rumori metallici o vibrazioni.	Le viti per lame 20 sono allentate.	Stringere le viti per lame 20 (vedere "Manutenzione").
	Le lame 21 sono danneggiate.	Sostituire le lame 21 (vedere "Manutenzione").

● Pulizia e manutenzione

⚠ AVVERTENZA!



Prima di effettuare qualsiasi intervento sul prodotto o di sollevarlo, rimuovere il dispositivo di bloccaggio!



Indossare guanti protettivi!

⚠ CAUTELA! Rischio di lesioni e di danni al prodotto!

- ▶ Prima della pulizia, della manutenzione, della conservazione e del trasporto:
 - Spegnerlo il prodotto (vedere “Accensione/spengimento”).
 - Rimuovere la batteria [33] dal prodotto (vedere “Inserire/rimozione della batteria”).
 - Assicurarsi che tutte le parti mobili si arrestino completamente.
 - Scollegare l'alimentatore [15] dall'alimentazione elettrica.

INDICAZIONE

- ▶ Eseguire regolarmente le operazioni di pulizia e manutenzione descritte nelle sezioni seguenti. Ciò garantirà un utilizzo prolungato e affidabile.
- ▶ Far eseguire le riparazioni e gli interventi di manutenzione non descritti nelle presenti istruzioni per l'uso dal nostro centro di assistenza (vedere “Assistenza”). Utilizzare solo parti originali.

● Pulizia

⚠ AVVERTENZA! Rischio di scossa elettrica!

- ▶ Non spruzzare acqua sul prodotto e sugli accessori.

⚠ AVVERTENZA! Rischio di scossa elettrica!

- ▶ Non immergere il prodotto e gli accessori in acqua.
- ▶ Non pulire il prodotto e gli accessori sotto l'acqua corrente.

⚠ ATTENZIONE! Rischio di danni al prodotto!

- ▶ Non usare detergenti o disinfettanti chimici, alcalini, abrasivi o altri agenti aggressivi per pulire il prodotto e gli accessori, poiché questi possono attaccare le superfici.
- ▶ Non utilizzare oggetti duri o affilati per la pulizia.

Prodotto

- Pulire il prodotto con un panno morbido e asciutto. In caso di sporco ostinato, utilizzare una spazzola o un panno leggermente inumidito.
- Lasciare asciugare completamente il prodotto.

Stazione di ricarica

1. Scollegare il cavo di ricarica [27] dal cavo dell'alimentatore [15].
2. Scollegare il morsetto isolante [19] con il cavo perimetrale [11] dall'unità di ricarica [23].
3. Allentare le 6 viti [13] di serraggio con la chiave a brugola [14].
4. Allentare le 4 viti [18] e staccare l'unità di ricarica [23] dalla piastra di base [26].
5. Pulire l'unità di ricarica [23] e la piastra di base [26] con un panno morbido e asciutto. In caso di sporco ostinato, utilizzare una spazzola o un panno leggermente inumidito. I perni di ricarica [24] non devono bagnarsi.

6. Lasciare asciugare completamente l'unità di ricarica **23** e la piastra di base **26**.
7. Rimontare la stazione di ricarica **22** seguendo la procedura inversa, collegare tutti i cavi e fissarli al suolo (vedere "Installazione").

● Manutenzione

INDICAZIONE

- ▶ Le lame **21** sono reversibili. Se le lame sono smussate su un lato, invertirle (vedere "Inversione delle lame").
 - ▶ Se le lame **21** sono smussate su entrambi i lati, farle affilare da un tecnico specializzato.
 - ▶ Se le lame **21** sono danneggiate o presentano uno squilibrio, devono essere sostituite (vedere "Sostituzione delle lame" e "Pezzi di ricambio/accessori").
- Prima di ogni utilizzo: Controllare il prodotto e gli accessori per verificare che non presentino segni di usura, danni o parti allentate. Se necessario, sostituire le parti usurate o danneggiate e serrare quelle allentate. Osservare i requisiti tecnici (vedere "Dati tecnici").
 - Controllare che le coperture e i dispositivi di protezione non siano danneggiati e siano posizionati correttamente e, se necessario, sostituirli.

Inversione delle lame

Fig. J

1. Capovolgere il prodotto.
2. Allentare le viti per lame **20** con una chiave SW10 (non in dotazione).
3. Invertire le lame **21**.
4. Fissare le lame **21** con le viti per lame **20**.

Sostituzione delle lame

Fig. J

1. Capovolgere il prodotto.
2. Allentare le viti per lame **20** con una chiave SW10 (non in dotazione).
3. Rimuovere le vecchie lame **21**.
4. Fissare le lame **21** nuove con le viti per lame **20**.

Rimozione di corpi estranei/ostruzioni

1. Capovolgere il prodotto.
2. Rimuovere il corpo estraneo/l'ostruzione attentamente con una spazzola, una pinzetta o a mano.

Riparazione del cavo perimetrale rotto

Fig. L

1. Rimuovere 10 mm di isolamento da entrambe le estremità del cavo perimetrale **11** con una pinza spellafili.
2. Inserire un'estremità del cavo perimetrale **11** in uno slot del raccordo **17**.
3. Inserire l'altra estremità del cavo perimetrale **11** nell'altro slot del raccordo **17**.
4. Serrare il coperchio del connettore **17** con una pinza (non inclusa) per garantire una tenuta sicura.

● Conservazione

- Non avvolgere il prodotto in un sacchetto di nylon, poiché potrebbe accumularsi umidità con conseguente formazione di muffa.
- Prima di conservare: Pulire il prodotto (vedere "Pulizia").
- Conservare il prodotto e gli accessori
 - puliti,
 - asciutti,
 - protetti dalla polvere,
 - fuori dalla portata dei bambini.

Batteria

- La temperatura di conservazione della batteria [33] è compresa tra 0 °C e +45 °C. Evitare il freddo o il caldo estremi. La batteria potrebbe perdere potenza.
- Prima dello stoccaggio a lungo termine (ad es. in inverno): Conservare la batteria [33] solo parzialmente carica. La batteria dovrebbe essere carica dal 50 % all'80 %.
- In caso di stoccaggio a lungo termine: Controllare il livello di carica della batteria [33] ogni 3 mesi circa. Se necessario, ricaricare la batteria.

Pausa invernale

- Scollegare il cavo perimetrale [11] dalla stazione di ricarica [22].
- Isolare le estremità del cavo perimetrale [11] con del nastro adesivo.
- Dopo la pausa invernale: Pulire i contatti nel vano batteria [32] e i perni di ricarica [24] con una spazzola di ottone per evitare problemi durante il processo di ricarica.

● Trasporto

- Trasportare il prodotto dal manico per il trasporto [35]. Le lame [21] devono essere rivolte lontano dal corpo (fig. K).
- Proteggere il prodotto contro urti e forti vibrazioni, soprattutto durante il trasporto in veicoli.
- Mettere in sicurezza il prodotto contro lo scivolamento e il ribaltamento.

● Pezzi di ricambio/accessori

- I clienti possono acquistare ricambi compatibili e accessori su services.swap-europe.com.
- Per ulteriori informazioni, contattare il servizio di assistenza (vedere "Assistenza").
- Tenere a portata di mano il numero di parte.

Numero di parte	Denominazione
[11]	Cavo perimetrale
[12]	Ganci
[13]	Vite (per la stazione di ricarica)
[15]	Alimentatore
Set:	
[20]	Vite per lama (M5x7)
[21]	Lama
[23]	Unità di ricarica
[26]	Piastra di base

● Smaltimento

L'imballaggio è composto da materiali ecologici che possono essere smaltiti presso i siti di raccolta locali per il riciclo.



Osservare l'identificazione dei materiali di imballaggio per lo smaltimento differenziato, i quali sono contrassegnati da abbreviazioni (a) e da numeri (b) con il seguente significato: 1-7: plastiche/20-22: carta e cartone/80-98: materiali compositi.

Prodotto:



Il prodotto, i suoi accessori e i materiali di imballaggio sono riciclabili e soggetti alla responsabilità estesa del produttore. Per un migliore trattamento dei rifiuti, smaltirli separatamente seguendo i diversi simboli della raccolta differenziata.

Il logo Triman è valido solamente per la Francia.



È possibile informarsi circa le possibilità di smaltimento del prodotto usato presso l'amministrazione comunale o cittadina.



Per questioni di tutela ambientale non gettare il prodotto usato tra i rifiuti domestici, ma provvedere invece al suo corretto smaltimento. Presso l'amministrazione competente è possibile ricevere informazioni circa i siti di raccolta e i relativi orari di apertura.

Le batterie/Gli accumulatori difettosi o usati devono essere riciclati. Smaltire le batterie/gli accumulatori e/o il prodotto presso i punti di raccolta indicati.



Uno smaltimento scorretto delle batterie/gli accumulatori procura danni all'ambiente!

Estrarre le batterie/il pacchetto batteria dal prodotto prima dello smaltimento.

È vietato smaltire le batterie/gli accumulatori con i rifiuti domestici. Possono contenere metalli pesanti nocivi e sono soggetti a smaltimento come rifiuti speciali. I simboli chimici dei metalli pesanti sono i seguenti: Cd = cadmio, Hg = mercurio, Pb = piombo. Consegnare, pertanto, le batterie/gli accumulatori esausti presso un punto di raccolta comunale.

● **Garanzia**

Il prodotto è stato fabbricato accuratamente secondo severe direttive di qualità ed è stato controllato meticolosamente prima della consegna. In caso di difetti di materiale o fabbricazione l'acquirente può far valere diritti legali nei confronti del venditore. La nostra garanzia sotto riportata non costituisce alcun limite ai diritti legali dell'acquirente.

Questo prodotto è garantito per 3 anni con decorrenza dalla data di acquisto. La garanzia decorre dalla data d'acquisto. Conservare lo scontrino originale in un posto sicuro perché questo documento viene richiesto come prova dell'avvenuto acquisto.

Tutti i danni o difetti presenti già al momento dell'acquisto devono essere comunicati subito dopo l'apertura della confezione.

Se entro 3 anni dalla data di acquisto di questo prodotto si rileva un difetto di materiale o di fabbricazione, noi procederemo, a nostra discrezione, alla riparazione o sostituzione gratuita del prodotto o al rimborso del prezzo di acquisto. Un eventuale intervento in garanzia non prolunga né rinnova il periodo di garanzia stesso. Ciò vale anche per le parti sostituite e riparate.

Questa garanzia decade in caso di danneggiamento oppure uso o manutenzione impropri del prodotto.

La prestazione in garanzia vale per difetti del materiale o di fabbricazione. Questa garanzia non si estende a componenti del prodotto esposti a normale logorio, che possono pertanto essere considerati come componenti soggetti a usura (esempio capacità della batteria, calcificazione, lampade, pneumatici, filtri, spazzole...). La garanzia non si estende altresì a danni che si verificano su componenti delicati (esempio interruttori, batterie, parti realizzate in vetro, schermi, accessori vari) nonché danni derivanti dal trasporto o altri incidenti.

● Gestione dei casi in garanzia

Per permetterci di risolvere rapidamente il vostro problema, procedete nel seguente modo:

Per tutte le richieste conservare lo scontrino e il codice articolo (IAN 537675_2507) a prova dell'avvenuto acquisto.

Il codice articolo si trova nell'etichetta del prodotto, come incisione sul prodotto, nella pagina del titolo di queste istruzioni (in basso a sinistra) oppure nell'adesivo apposto sul retro o sul lato inferiore del prodotto.

In caso di errori di funzionamento o altri difetti contattare innanzitutto il seguente servizio di assistenza telefonicamente o per e-mail.

Potete inviare gratuitamente all'indirizzo dell'assistenza che vi è stato fornito un eventuale prodotto difettoso, allegando la ricevuta d'acquisto (scontrino), la descrizione del tipo di difetto e l'indicazione di quando si è verificato.

● Per tutte le altre richieste relative al prodotto

Paese/ regione	Ditta/ contatto	Indirizzo	E-mail/URL	Telefono
Europa (contatto principale)	SWAP Verdun	ZA des Barthes 8, rue Gustave Eiffel 82600 Verdun/ Garonne, Francia	services.swap-europe.com	+33 532 930 470
Francia + Belgio (contatto principale)	Depot Loc	Rue du Rivage, 59320 Sequedin	atelier@depot-loc.fr	+33 03204 88094
Francia + Belgio	Vert Mécanik	333 Rue de Leers, 59150 Wattrelos	contact@vertmecanik.com	+33 06832 82309



Su parkside-diy.com potete visionare e scaricare questo e molti altri manuali. Con questo codice QR accedete direttamente a parkside-diy.com. Scegliete il vostro paese e cercate le istruzioni per l'uso attraverso la maschera di ricerca. Inserendo il codice articolo (IAN) 537675_2507 accedete alle istruzioni per l'uso relative al vostro articolo.

● Assistenza

IT Assistenza Italia

Tel.: 800172663

Modulo di contatto sul sito

parkside-diy.com

IAN 537675_2507

Paese/ regione	Ditta/ contatto	Indirizzo	E-mail/URL	Telefono
Francia + Belgio	Bail Services 59	9 Place de l'Expansion, 59264 Onnaing	bailservices59@orange.fr	+33 03272 85308
Paesi Bassi	Camiel (CGB Janssen)	Musschenbro- ekstraat 47, 1000AP Eindho- ven	cgbjanssen@gmail.com	+31 611 280 321
Austria	Rasenrobo- ter Pro	Camiel Musschenbro- ekstraat 47, 1000AP Eindho- ven	rasenroboterpro@outlook.com	+31 611 280 321
Polonia	Fix it	30-864 Kraków, ul. Nad Serafą 56A	sales@fixit.pl	–
Lituania	Natalia	Jurgio Baltrušaičio Str. 9, LT-06145 Vilnius	office@linguafield.com	–

● Dichiarazione di conformità UE

IT

DICHIARAZIONE DI CONFORMITÀ UE (N. 537675_2507)

IAN: 537675_2507
Identificazione del prodotto: "PARKSIDE" 20 V Robot tosaerba
Numero di modello: HG13928

L'oggetto della dichiarazione di cui sopra è conforme alla pertinente normativa di armonizzazione dell'Unione:

Direttiva 2006/42/CE
Direttiva 2014/53/UE
Direttiva 2011/65/UE con tutte le relative modifiche

Riferimento alle pertinenti norme armonizzate o riferimenti alle altre specifiche tecniche in relazione alle quali è dichiarata la conformità:

N° / Parti
Direttiva 2006/42/CE
EN 60335-1:2012/A15:2021
EN 50636-2-107:2015/A3:2021
Direttiva 2014/53/UE
Salute e sicurezza (Art.3(1)(a))
EN 60335-1:2012/A15:2021
EN 50636-2-107:2015/A3:2021
EN 50663:2017
EN 62311:2008
EN 62233:2008
CEM (Art.3(1)(b))
EN IEC 55014-1:2021
EN IEC 55014-2:2021
EN IEC 61000-3-2:2019/A1:2021/A2:2024
EN 61000-3-3:2013/A1:2019/A2:2021
EN 301 489-1 V2.2.3:2019
EN 301 489-3 V2.3.2:2023
EN 301 489-17 V3.3.1:2024
Spettro (Art.3(2))
EN 300 328 V2.2.2:2019
EN 303 447 V1.3.1:2022

L'oggetto della dichiarazione di cui sopra è conforme alla direttiva 2011/65/UE del Parlamento europeo e del Consiglio, dell'8 giugno 2011, sulla restrizione dell'uso di determinate sostanze pericolose nelle apparecchiature elettriche ed elettroniche:

N° / Parti
EN IEC 63000:2018

Depositario della documentazione tecnica: OWIM GmbH & Co.KG

Firmato a nome e per conto di:

OWIM GmbH & Co. KG, Stiftsbergstraße 1, 74167 Neckarsulm, Germania

La presente dichiarazione di conformità è rilasciata sotto la sola responsabilità del produttore.

Traduzione della dichiarazione di conformità originale

Neckarsulm 14/11/2025
Luogo Data

ppa. Jens Buchheim *ppa. Dr. Thorsten Maier*
ppa. Jens Buchheim ppa. Dr. Thorsten Maier
Firmatario autorizzato Firmatario autorizzato













CE

A felhasznált piktogramok/szimbólumok listája	Oldal 403
Bevezető	Oldal 404
Rendeltetésszerű használat	Oldal 404
A csomagolás tartalma	Oldal 405
Alkatrészi lista	Oldal 405
Műszaki adatok	Oldal 405
Biztonsági utasítások	Oldal 407
Általános biztonsági utasítások elektromos szerszámokhoz	Oldal 407
Biztonsági utasítások akkumulátoros robotfűnyírókhoz	Oldal 410
Teendők vészhelyzet esetén	Oldal 412
További kockázatok	Oldal 412
Mielőtt először használná	Oldal 413
A termék kicsomagolása	Oldal 413
Összeszerelés	Oldal 413
A hálózati csatlakozó felszerelése	Oldal 413
A töltőállomás összeszerelése	Oldal 413
A töltőállomás elhelyezése	Oldal 414
A határolókábel lefektetése	Oldal 414
Akadályok	Oldal 416
A határolókábel csatlakoztatása a töltőállomáshoz	Oldal 417
A töltőállomás/védőkeret rögzítése	Oldal 417
Előkészületek	Oldal 417
A vágási magasság beállítása	Oldal 417
Az akkumulátorcsomag behelyezése/kivétele	Oldal 418
Az akkumulátorcsomag feltöltése	Oldal 418
A termék töltöttségi szintjének ellenőrzése	Oldal 419
Az akkumulátorcsomag töltöttségi szintjének ellenőrzése	Oldal 419
A töltőállomás szimbólumai	Oldal 419
Üzembe helyezés	Oldal 420
A nyomógombok funkciói	Oldal 420
4 jegyű PIN-kód	Oldal 420
Első bekapcsolás	Oldal 420
Ütemezés beállítása	Oldal 421
Ütemezés törlése	Oldal 421
A munkaidő beállítása	Oldal 421
Másodlagos területek beállítása	Oldal 422
Helyi mód (célzott fűnyírás)	Oldal 423
Az esőérzékelő kikapcsolása/bekapcsolása	Oldal 423

PARKSIDE alkalmazás	Oldal 424
Feltételek	Oldal 424
WiFi bekapcsolása a terméken	Oldal 424
A termék csatlakoztatása a PARKSIDE alkalmazáshoz	Oldal 424
A termék felügyelete és vezérlése	Oldal 425
A termék eltávolítása a PARKSIDE alkalmazásból	Oldal 425
Adatvédelmi szabályzat	Oldal 425
Adatvédelemmel kapcsolatos tudnivalók	Oldal 425
Beállítások	Oldal 425
Menüáttekintés	Oldal 425
Nyelv	Oldal 426
Dátum és idő	Oldal 426
PIN-kód módosítása	Oldal 426
A hiba- és munkajegyzék valamint a készülékinformációk megjelenítése	Oldal 427
Gyári beállítások visszaállítása	Oldal 427
A firmware ellenőrzése/frissítése	Oldal 427
Kezelés	Oldal 428
Be-/kikapcsolás	Oldal 428
Utasítások a munkavégzéshez	Oldal 428
A működés manuális megszakítása/folytatása	Oldal 429
Fűnyírás ütemezés szerint, vagy manuálisan	Oldal 429
Visszatérés a töltőállomáshoz	Oldal 429
Állapot-/hibaüzenetek a kijelzőn	Oldal 430
Hibaelhárítás	Oldal 432
Tisztítás és ápolás	Oldal 434
Tisztítás	Oldal 434
Karbantartás	Oldal 435
Tárolás	Oldal 436
Szállítás	Oldal 436
Pótalkatrészek/tartozékok	Oldal 436
Mentesítés	Oldal 437
Garancia	Oldal 437
Garanciális ügyek lebonyolítása	Oldal 438
Szerviz	Oldal 438
A termékkel kapcsolatos további kérdésekhez	Oldal 438
EU-Megfelelőségi nyilatkozat	Oldal 440

A felhasznált piktogramok/szimbólumok listája

	VESZÉLY! – Magas kockázati szintű veszélyre utal, melyet ha nem kerülnek el, az halálesethez vagy súlyos sérüléshez vezet (pl. fulladásveszély)		Olvassa el a használati útmutatót!
			Viseljen védőkesztyűt!
	FIGYELMEZTETÉS! – Közepes kockázati szintű veszélyre utal, melyet ha nem kerülnek el, az halálesethez vagy súlyos sérüléshez vezethet (pl. áramütés kockázata)		II. védelmi osztály (kettős szigetelés)
			III. védelmi osztály
	VIGYÁZAT! – Alacsony kockázati szintű veszélyre utal, melyet ha nem kerülnek el, az könnyebb vagy mérsékelt sérüléshez vezethet (pl. forrázásveszély)		A közelben tartózkodó személyeket és gyermekeket tartsa a terméktől távol!
			VIGYÁZAT – a vágóegység tovább jár
	FIGYELEM! – Lehetséges anyagi károokra hívja fel a figyelmet (pl. rövidzárlat veszélye)		Ne fröcsköljön a termékre vizet!
			VESZÉLY – a kezeit és lábait tartsa biztonságos távolságban!
 	FIGYELMEZTETÉS – a termék üzembe helyezése előtt olvassa el a használati útmutatót!		Levehető hálózati csatlakozó (Modell: FY0622102500E/ FY0622102500B)
			Biztonság
 	FIGYELMEZTETÉS – mielőtt a terméken bármilyen munkálatot végezne, vagy megemelné, távolítsa el a zárszerkezetet!		Kapcsolóüzemű tápegység
			Rövidzárlatbiztos, zárt biztonsági transzformátor

 	<p>FIGYELMEZTETÉS – működés közben tartson a terméktől biztonságos távolságot!</p>		<p>Garantált hangteljesítményszint L_{WA} dB(A)</p>
 	<p>FIGYELMEZTETÉS – ne vesse magát a termékkel!</p>		<p>A vágási kör mérete</p>
 	<p>VIGYÁZAT – ne érjen a pengékhez, amíg forognak!</p>	 	<p>VIGYÁZAT – ne használja a terméket esőben!</p>
 	<p>VIGYÁZAT – ne érjen a pengékhez, amíg forognak!</p>		<p>A CE-jelzés azt jelzi, hogy a termék megfelel a rá vonatkozó EU előírásoknak.</p>
		<input type="checkbox"/> Biztonsági utasítások <input type="checkbox"/> Kezelési utasítások	

20 V FŰNYÍRÓ ROBOT

● Bevezető

Gratulálunk új termékének vásárlása alkalmából. Ezzel a döntésével vállalatunk értékes terméke mellett döntött. A használati utasítás ezen termék része. A biztonságra, a használatára és a megsemmisítésre vonatkozó fontos tudnivalókat tartalmazza. A termék használata előtt ismerje meg az összes használati és biztonsági tudnivalót. A terméket csak a leírtak szerint és a megadott felhasználási területeken alkalmazza. A termék harmadik személy számára való továbbadása esetén kézbesítse vele annak a teljes dokumentációját is.

● Rendeltetészerű használat

- A termék gyepek és füves területek nyírására használható.
- A termék háztartásban és ahhoz hasonló célokra használható. A termék üzleti használatra nem alkalmas.

- A terméket felnőttek használhatják. A 16 éven felüli fiatalok a terméket csak felügyelet mellett használhatják.
- A terméket tilos esőben vagy nedves környezetben használni.
- A termék más használati módjai, módosításai nem rendeltetészerűnek minősülnek és életveszély, sérülések és károk kockázatával járnak.
- A gyártó nem vállal felelősséget a nem rendeltetészerű használatból eredő károkért.
- A balesetekért vagy személyi sérülésekért és/vagy a harmadik személyeket vagy azok tulajdonát ért károkért a termék üzemeltetője vagy felhasználója felelős.
- Vegyen figyelembe minden alkalmazandó helyi biztonsági előírást, szabványt és rendeletet.
- A termék a **PARKSIDE X 20 V TEAM** sorozathoz tartozik, és a **PARKSIDE X 20 V TEAM** sorozat akkumulátorcsomagjaival működtethető. Az **X 20 V TEAM** akkumulátorcsomagjait csak az **X 20 V TEAM** töltőkészülékeivel szabad tölteni.

● A csomagolás tartalma

⚠ VESZÉLY!





- ▶ A termék és a csomagolóanyagok nem játékszerek! Gyermekek nem játszhatnak a műanyag zacskókkal, fóliákkal és az apró alkatrészekkel! Lenyelés és fulladás veszélye!

- 1 20 V Fűnyíró robot
- 1 Töltőegység
- 1 Talplemez
- 1 Védőkeret
- 1 Hálózati csatlakozó
- 1 Akkumulátorcsomag
- 1 Határolókábel (150 m)
- 6 Csavar (a töltőállomáshoz)
- 4 Csavar (ST4×14)
- 200 Kampó
- 1 Imbuszkulcs
- 1 Sorkapocs
- 3 Pótpenge
- 3 Csavar a pótpengékhez (M5×7)
- 5 Csatlakozóelemek (a határolókábelhez)
- 1 Használati útmutató

● Alkatrészlista

Elovasás előtt hajtogassa ki az ábrákat tartalmazó oldalakat és ismerkedjen meg a termék funkcióival.

A ábra

- 1  gomb (be/ki, indítás)
- 2  gomb (visszatérés a töltőállomásra)
- 3  gomb (vissza/megszakítás)
- 4  gomb (fel/növelés)
- 5  gomb (le/csökkentés)
- 6 **OK** gomb (megerősítés)
- 7 Az akkutartó rekesz fedele
- 8 Vágásmagasság-állító
- 9 **STOP** gomb
- 10 Kijelző
- 11 Határolókábel
- 12 Kampó
- 13 Csavar (a töltőállomáshoz)
- 14 Imbuszkulcs
- 15 Hálózati csatlakozó

- 16 Védőkeret
- 17 Csatlakozóelem (a határolókábelhez)
- 18 Csavar (ST4×14)
- 19 Sorkapocs
- 20 Pengecsavar (M5×7)
- 21 Penge
- 22 Töltőállomás
- 23 Töltőegység
- 24 Töltőhegyek
- 25 Kijelzés (munkaterület)
- 26 Talplemez
- 27 Töltőkábel

F ábra

- 28 Fedél
- 29 LED

G ábra

- 30 Barázda

I ábra

- 31 Fogómélyedés
- 32 Akkutartó rekesz
- 33 Akkumulátorcsomag
- 34 Kioldógomb

K ábra

- 35 Hordfűl

● Műszaki adatok

Fűnyíró robot	PAMR 750 A1
Modellszám:	HG13928
Névleges feszültség:	20 V ===
IP védelmi osztály:	IPX4
Üresjárat sebesség n ₁ :	3100 min ⁻¹
Vágási szélesség:	20 cm
Vágási magasság:	20–60 mm
Súly (akkumulátorcsomag nélkül):	7,2 kg

Töltőegység	TYM L1-CS
Bemenő feszültség/áram:	21 V $\overline{=}$, 2,5 A
Kimenő feszültség/áram:	21 V $\overline{=}$, 2,4 A
IP védelmi osztály:	IPX4
Tömeg:	1,87 kg

Hálózati csatlakozó	
– VDE:	FY0622102500E
– BS:	FY0622102500B
Bemenő feszültség/áram:	100–240 V~, 50/60 Hz, 1,8 A
Kimenő feszültség/áram:	21 V $\overline{=}$, 2,5 A
IP védelmi osztály:	IP65
Környezeti hőmérséklet (t _a):	max. 50 °C

Akkumulátorcsomag	PAP 204 A1
Típus:	Lítium-ion
Névleges feszültség:	max. 20 V $\overline{=}$
Kapacitás:	4,0 Ah
Energiaérték:	80 Wh
Cellák:	10

Jelátvitel

Frekvenciatartomány	
– WiFi:	2400–2483,5 MHz
– Bluetooth:	2400–2483,5 MHz
– Határolókábel:	83,3 kHz
Átviteli teljesítmény	
– WiFi:	max. 19 dBm
– Bluetooth:	max. 8 dBm
– Határolókábel:	max. 50 dBa/10 m

Zajkibocsátási értékek

Hangnyomásszint L _{PA} :	56 dB
Bizonytalanság K _{PA} :	2,26 dB
Hangerőszint L _{WA}	
– garantált:	69 dB
– mért:	67 dB
Bizonytalanság K _{WA} :	2,26 dB

Akkumulátorcsomagok és töltőkészülékek

⚠ FIGYELMEZTETÉS! Személyi sérülések és anyagi károk kockázata az akkumulátorcsomag szakszerűtlen kezelése esetén!

- ▶ Vegye figyelembe a biztonsági utasításokat, és az **X 20 V TEAM** akkumulátorcsomagjaihoz és töltőkészülékéhez mellékelt használati útmutatóban található utasításokat a feltöltéshez és a helyes használathoz.
- ▶ A töltési folyamat részletes leírása és további információk ebben a külön használati útmutatóban találhatók.

- A termék a **PARKSIDE X 20 V TEAM** sorozathoz tartozik, és a **PARKSIDE X 20 V TEAM** sorozat akkumulátorcsomagjaival működtethető. Az **X 20 V TEAM** akkumulátorcsomagjait csak az **X 20 V TEAM** töltőkészülékeivel szabad tölteni.
- A termék minden **X 20 V TEAM** akkumulátorral kompatibilis. Az optimális teljesítményhez az alább megjelölt akkumulátorcsomagok használata javasolt:
 - **PAP 20 B1**
 - **PAP 204 A1**
 - **Smart PAPS 204 A1**
 - **Smart PAPS 208 A1**

- Ezeknek az akkumulátorcsomagoknak a töltéséhez kizárólag az alábbi töltőkészülékek használata javasolt:
 - **PLG 20 C1**
 - **PLG 20 C3**
 - **PLG 201 A1**
 - **PDSLK 20 A1**
 - **PDSLK 20 B1**
- Az alábbi országokban ügyfeleink kompatibilis csereakkumulátorokat és töltőkészülékeket a Lidl webshopjaiból rendelhetnek:

Németország (lidl.de), Franciaország (lidl.fr), Belgium (lidl.be), Cseh Köztársaság (lidl.cz), Hollandia (lidl.nl), Lengyelország (lidl.pl), Szlovákia (lidl.sk), Spanyolország (lidl.es)

Más országokban ügyfeleink ezeket a www.optimex-shop.com oldalon rendelhetik meg.



Biztonsági utasítások

- **Általános biztonsági utasítások elektromos szerszámokhoz**

FIGYELMEZTETÉS!

- ▶ **Olvasson el minden, ehhez az elektromos szerszámhoz mellékelt biztonsági utasítást, figyelmeztetést, ábrát és műszaki adatot.** Az alábbi figyelmeztetések figyelmen kívül hagyása áramütéshez, tüzesethez és/vagy súlyos sérülésekhez vezethet.

Őrizzen meg minden biztonsági utasítást és figyelmeztetést biztonságos helyen későbbi használatra.

A biztonsági utasításokban használt „elektromos szerszám” kifejezés hálózati áramról működő (hálózati kábellel rendelkező) és akkumulátorral működő

(hálózati kábel nélküli) elektromos szerszámokra vonatkozik.

Munkahelyi biztonság

- 1) **A munkaterület legyen mindig tiszta és jól megvilágított.** A rendetlenség vagy a rossz fényviszonyok balesetekhez vezethetnek.
- 2) **Az elektromos szerszámot ne használja robbanásveszélyes környezetben, ahol gyúlékony folyadékok, gázok vagy porok találhatóak.** Az elektromos szerszámok szikrákat keltenek, mely a port vagy a gázokat meggyújthatják.
- 3) **Az elektromos szerszám használata során tartsa a gyermekeket és az egyéb személyeket távol.** Ha megzavarják, elveszítheti az elektromos szerszám feletti uralmát.

Elektromos biztonság

- 1) **Az elektromos szerszám hálózati csatlakozójának illenie kell a konnektorba. Ne módosítsa a csatlakozót. Ne használjon adapteres csatlakozódugaszt földelt elektromos szerszámokkal.** A módosítás nélküli csatlakozók és a megfelelően illeszkedő konnektorok használatával csökken az áramütés kockázata.
- 2) **Kerülje a testi érintkezést olyan földelt felületekkel, mint például csövek, fűtőberendezések, sütők vagy hűtőszekrények.** Az áramütés veszélye megnő, ha a teste földelve van.
- 3) **Az elektromos szerszámokat tartsa esőtől, nedvességtől távol.** Ha az elektromos szerszám belsejébe víz jut be, az növeli az áramütés kockázatát.
- 4) **Az elektromos vezetékét kizárólag rendeltetésének megfelelően használja, azzal ne szállítsa vagy akassza fel az elektromos szerszámot, illetve ne használja a hálózati csatlakozó kihúzására**

a konnektorból. Az elektromos vezetékét óvja a hőtől, olajtól, éles sarkoktól vagy a készülék mozgó alkatrészeitől. A sérült vagy összetekeredett elektromos vezetékek növelik az áramütés kockázatát.

- 5) **Ha az elektromos szerszámot kültéren használja, csak olyan hosszabbítót használjon, mely kültéri használatra alkalmas.** Egy kültéri használatra alkalmas hosszabbítókábel használata csökkenti az áramütés kockázatát.
- 6) **Ha elkerülhetetlen, hogy az elektromos szerszámot nedves környezetben használják, használjon egy maradékáram-megszakítót.** Maradékáram-megszakító használata lecsökkenti az áramütés kockázatát.

Személyes biztonság

- 1) **Az elektromos szerszám használata során legyen körültekintő, figyeljen arra, mit tesz, dolgozzon tudatosan. Ne használjon elektromos szerszámokat kábítószer, alkohol vagy gyógyszerek hatása alatt.** Az elektromos szerszám használata során csupán egy pillanatnyi figyelmetlenség is súlyos sérülésekhez vezethet.
- 2) **Viseljen személyes védőfelszerelést és mindig hordjon védőszemüveget.** A személyes védőfelszerelés, például porálarc, csúszásmentes biztonsági cipő, védősisak vagy fülvédő - az elektromos szerszám használatától függően - lecsökkenti a sérülések kockázatát.
- 3) **Ügyeljen arra, hogy az elektromos szerszám ne tudjon akaratlanul elindulni. Mielőtt az elektromos szerszámot az elektromos hálózatra és/vagy akkumulátorhoz csatlakoztatná, kézbe venné vagy mozgatná, ellenőrizze, hogy az ki van-e kapcsolva.** Ha az elektromos szerszám szállítása során az ujját a

bekapcsológombon tartja, illetve ha az elektromos szerszám bekapcsolt állapotban van és az elektromos hálózatra csatlakozik, az balesetekhez vezethet.

- 4) **Az elektromos szerszám bekapcsolása előtt a beállító szerszámokat, csavarkulcsokat távolítsa el.** Ha egy szerszám vagy egy kulcs az elektromos szerszám egy forgó részébe kerül, az sérüléseket okozhat.
- 5) **Kerülje a szokatlan testhelyzeteket. Álljon biztosan és mindig őrizze meg az egyensúlyát.** Így képes lesz az elektromos szerszámot szokatlan helyzetekben is az irányítása alatt tartani.
- 6) **Viseljen megfelelő ruházatot. Ne viseljen laza ruházatot vagy ékszereket. A haját, ruházatát és a kesztyűjét tartsa a forgó alkatrészekről távol.** A laza ruházatot, ékszereket vagy haját a készülék mozgó részei elkapathatják.
- 7) **Ha porszívó- vagy gyűjtőkészülékek kerültek beszerelésre, ügyeljen azok csatlakoztatására és helyes használatára.** A porszívó használata csökkenti a por okozta veszélyeket.
- 8) **Kerülje a hamis biztonságérzetet, és ne hagyja figyelmen kívül az elektromos szerszámokra vonatkozó biztonsági szabályokat akkor sem, ha a gyakori használatnak köszönhetően azok kezelésében már tapasztalt.** A figyelmetlen kezelés a pillanat törtrésze alatt is sérülésekhez vezethet.

Az elektromos szerszám használata és kezelése

- 1) **Ne terhelje túl az elektromos szerszámot. Az adott munkához az arra alkalmas elektromos szerszámot használja.** A megfelelő elektromos szerszám jobban és biztonságosabban dolgozhat, ha azt

- a megfelelő teljesítmény-tartományon belül használja.
- 2) **Ne használjon meghibásodott kapcsolóval rendelkező elektromos szerszámot.** Ha egy elektromos szerszámot nem lehet be- vagy kikapcsolni, az veszélyes és szerelésre szorul.
 - 3) **A készülék beállítási műveletei, szerszámbetétek cseréje valamint az elektromos szerszám tárolása előtt húzza ki a hálózati csatlakozót a konnektorból és/vagy vegye ki a kivehető akkumulátort.** Ezzel az óvintézkedéssel megelőzi az elektromos szerszám akaratlan bekapcsolását.
 - 4) **A használaton kívüli elektromos szerszámokat tartsa gyermekek számára nem elérhető helyen. Ne hagyja, hogy az elektromos szerszámot olyan személyek használják, akik azzal kapcsolatban nem rendelkeznek tapasztalattal vagy nem olvasták el ezeket az utasításokat.** Az elektromos szerszámok tapasztalatlan kezekben veszélyesek.
 - 5) **Ápolja az elektromos szerszámokat és a szerszámbetéteit gondosan. Ellenőrizze a mozgó részek kifogástalan működését, hogy azok nem ragadnak-e be, hogy vannak-e törött vagy sérült alkatrészek, és hogy az elektromos szerszám működését semmi sem befolyásolja. A sérült alkatrészeket az elektromos szerszám használatba vétele előtt meg kell javíttatni.** Sok baleset okozója az elektromos szerszámok gondatlan karbantartása.
 - 6) **Gondoskodjon a vágószerszámok élességéről és tisztaságáról.** A gondosan ápolt, éles pengékkel rendelkező vágószerszámok kevésbé hajlamosak a beragadásra, és könnyebben irányíthatóak.

- 7) **Az elektromos szerszámot, annak alkatrészeit, szerszámbetéteit stb. ezen útmutató szerint használja. Ennek során vegye figyelembe a munka körülményeit és az elvégzendő feladatot.** Az elektromos szerszámok nem rendeltetésszerű használata veszélyes helyzetekhez vezethet.
- 8) **Tartsa a fogantyúkat és a fogófelületeket szárazon, tisztán, olajoktól és zsiradékoktól mentesen.** A csúszós fogantyúk és fogófelületek miatt nem biztosítható az elektromos szerszám biztonságos kezelése és irányítása váratlan helyzetekben.

Az akkumulátoros szerszám használata és kezelése

- 1) **Akkumulátoros szerszámokat csak olyan töltőkészülékekkel töltsön fel, melyeket a gyártó ajánl.** Egy olyan töltőkészülék, mely csak bizonyos típusú akkumulátorokhoz alkalmas, más akkumulátorokkal történő használat esetén tűzveszélyt okozhat.
- 2) **Az elektromos szerszámokban csak a hozzájuk készült akkumulátorokat használja.** Más akkumulátorok használata sérülésekhez és tűzveszélyhez vezethet.
- 3) **A használaton kívüli akkumulátorokat tartsa iratkapcsoktól, pénzérméktől, kulcsoktól, szögektől, csavaroktól vagy más olyan kisméretű fém tárgyaktól távol, melyek összeköttetést hozhatnak létre a csatlóponthoz.** Az akkumulátor csatlóponthoz közeli rövidzárlat égési sérülésekhez vagy tűzesethez vezethet.

- 4) **Helytelen használat esetén az akkumulátor kifolyhat. Kerülje az érintkezést a folyadékkal. Akaratlan érintkezés esetén öblítse le vízzel. Ha a folyadék a szembe kerül, további orvosi segítségre is szükség van.** A kilépő akkumulátorfolyadék bőrrirritációkat és égési sérüléseket okoz.
- 5) **Ne használjon sérült vagy módosított akkumulátorokat.** A sérült vagy módosított akkumulátorok előre nem látható módon viselkedhetnek, és tüzesetet, robbanást vagy sérüléseket okozhatnak.
- 6) **Az akkumulátort ne tegye ki tűznek vagy magas hőmérsékleteknek.** A tűz vagy a +130 °C feletti hőmérséklet robbanáshoz vezethet.
- 7) **Kövesse a töltésre vonatkozó utasításokat, és soha ne töltsen az akkumulátort vagy az akkumulátoros szerszámot a kezelési útmutatóban megadott hőmérsékleti tartományon kívül.** A helytelen vagy a megengedett hőmérsékleti tartományon kívüli töltés tönkretelheti az akkumulátort, valamint tüzesetet veszélyével jár.

Szerviz

- 1) **Az elektromos szerszám javítási munkálatait bízva képzett szakemberre, és csak eredeti pótalkatrészeket használjon.** Így gondoskodhat az elektromos szerszám biztonságos működésének megőrzéséről.
- 2) **Soha ne próbálja az akkumulátort megjavítani, ha az megsérült.** Az akkumulátorok karbantartási munkálatait csak a gyártó vagy annak a meghatalmazott ügyfélszolgálatá végezheti.

● Biztonsági utasítások akkumulátoros robotfűnyírókhöz

FONTOS

HASZNÁLAT ELŐTT OLVASSA EL FIGYELMESEN

ŐRIZZE MEG KÉSŐBBI HASZNÁLATRA

- Olvassa el az utasításokat figyelmesen. Ismerkedjen meg a termék kezelőelemeivel és megfelelő használatával.
- Soha ne hagyja, hogy gyermekek, csökkent testi, érzékszervi vagy szellemi képességű, valamint megfelelő tapasztalattal és tudással nem rendelkező személyek, akik nincsenek tisztában a használati útmutató tartalmával, használják a terméket. A felhasználó életkorát helyi előírások is meghatározhatják.
- A balesetekért vagy személyi sérülésekért és/vagy a harmadik személyeket vagy azok tulajdonát ért károkért a termék üzemeltetője vagy felhasználója felelős.
- Ne használja a terméket 2000 m feletti magasságban.

Előkészületek

- Vegye figyelembe az automatikus határolórendszer helyes elhelyezésével kapcsolatos utasításokat (lásd „A határolókábel lefektetése” és „A határolókábel csatlakoztatása a töltőállomáshoz” c. részeket).
- Rendszeresen ellenőrizze a területet, amelyen a terméket használni készül. Távolítsa el a köveket, botokat, kábeleket, csontokat és egyéb idegen tárgyakat.
- Rendszeresen ellenőrizze a pengék és a pengecsavarok kopását és épségét. Az egyensúly fenntartása érdekében a

kopott pengéket és pengecsavarokat készletben cserélje ki.

- Ha a terméket nyilvánosan hozzáférhető területen használja, helyezzen ki figyelmeztető táblákat a munkaterület körül. A figyelmeztető táblákon értelemszerűen a következő szövegnek kell állnia: „Figyelmeztetés! Automata fűnyíró! Maradjon a géptől távol! A gyermekeket tartsa felügyelet alatt!”

Elektromos biztonság

- Ne használja a hálózati csatlakozót vagy a töltőegységet, ha a vezetéket sérültek vagy kopottak.
- Ha a vezetékek a használat során összetekerednek vagy megsérülnek, kapcsolja ki a terméket és húzza ki a hálózati csatlakozót az áramforrásból.
- Sérült vezetéket ne csatlakoztasson az áramforrásra. Ne érjen a sérült vezetékhez, amíg azt le nem választotta az áramforrásról. A sérült vezetékek érintkezésbe léphetnek áramvezető alkatrészekkel.
- A hosszabbítót tartsa a munkaterülettől távol. A pengék kárt tehetnek a hosszabbítóban. Fennáll az érintkezés kockázata az áramvezető alkatrészekkel.
- A hálózati csatlakozót csak olyan áramkörre szabad csatlakoztatni, melyet olyan maradékáram-megszakító véd, melynek működési árama nem haladja meg a 30 mA értéket.
- A terméket csak a mellékelt hálózati csatlakozóval (modell: FY0622102500E/ FY0622102500B) és töltőegységgel (modell: TYM L1-CS) használja.

Akkumulátorcsomag

- Ügyeljen arra, hogy az akkumulátorcsomagot csak a megfelelő, a gyártó által ajánlott töltőkészülékkel töltsen. A szakszerűtlen használat áramütéshez, túlhevüléshez,

vagy az akkumulátorcsomag korrozív folyadékának szivárgásához vezethet.

- Kerülje a szélsőséges hőmérsékleti viszonyokat, mert azok árthatnak az akkumulátorcsomagoknak. Ilyenek például a fűtőtestek vagy a közvetlen napfény.
- Ha az akkumulátorcsomag kifolyik, kerülje a bőrt, a szemeket és a nyálkahártyák érintkezését a vegyszerekkel! Az érintett területeket azonnal mossa le friss vízzel, majd forduljon orvoshoz!



VISELJEN VÉDŐKESZTYŰT! A

kifolyt vagy sérült akkumulátorcsomag folyadéka a bőrre kerülve azon égési sérüléseket okozhat. Ilyen esetekben viseljen megfelelő védőkesztyűt.

Kezelés

- Ne üzemeltesse a terméket hibás védőelemekkel vagy védőeszközök, pl. terelőlapok nélkül.
- Ne tartsa a kezét vagy a lábait a forgó alkatrészek alá vagy közelébe.
- A kezét tartsa mindig a kidobónyílástól távol.
- Ne nyúljon addig a mozgó, veszélyes alkatrészekhez, amíg azok teljesen le nem állnak.
- Ne emelje fel és ne szállítsa a terméket, amíg a motor jár.
- Kapcsolja ki a terméket és vegye ki az belőle az akkumulátorcsomagot az alábbi esetekben:
 - Elakadások eltávolítása előtt,
 - A termék ellenőrzése, tisztítása előtt, vagy mielőtt a terméken egyéb munkálatokat végezne,
 - Ha a termék idegen tárgyba ütközik. Ellenőrizze, hogy a termék nem sérült-e.
- Baleset vagy lerobbanás esetén:
 - Kapcsolja ki a terméket.
 - Vegye ki az akkumulátorcsomagot.
 - Ellenőrizze a termék épségét.

- Szükség esetén javíttassa meg a terméket egy szakemberrel.
- Ha a termék szokatlanul rezeg:
 - Kapcsolja ki a terméket.
 - Vegye ki az akkumulátorcsomagot.
 - Ellenőrizze a csavarok csatlakozásait, és szükség esetén húzza meg őket.
 - Ellenőrizze a termék épségét. Cserélje ki a sérült pengéket.
 - Egyéb sérülések esetén: Javíttassa meg a terméket egy szakemberrel.
- Működés közben a gyermekeket tartsa a terméktől távol, hogy ne játszanak vele.
- Működés közben ne hagyja a terméket felügyeletlen kívül, ha úgy tudja, hogy háziállatok, gyermekek vagy más személyek tartózkodnak a közelben.
- Ne használja a terméket és tartozékait rossz időjárási viszonyok között, különösen akkor, ha fennáll a vihar kockázata.

Tisztítás, karbantartás és tárolás

- Rendszeresen ellenőrizze a terméket sérülések vagy kopás szempontjából. Ne használja tovább a terméket, ha azon sérüléseket talál. Javíttassa meg a terméket egy szakemberrel.
- Rendszeresen ellenőrizze a csavarok csatlakozásait, és szükség esetén húzza meg őket.
- Biztonsági okokból cserélje ki a sérült vagy elkopott alkatrészeket.
- Csak gyártó által javasolt pót pengéket használjon.
- A termék tisztításához, karbantartásához és tárolásához vegye figyelembe a „Tisztítás és ápolás” c. fejezet utasításait.

Tartozékok

- Ne használjon olyan alkatrészeket, melyeket nem a **PARKSIDE** javasol. Az áramütéshez és tüzesethez vezethet.

● Teendők vészhelyzet esetén

Ismerkedjen meg a termék használatával ennek az útmutatónak a segítségével. Tartsa észben a biztonsági utasításokat, és minden esetben kövesse azokat. Ez segít elkerülni a kockázatokat és veszélyeket.

- A termék használata során legyen mindig éber, így időben képes lesz a veszélyek felismerésére és kezelésére. A gyors beavatkozás segít megelőzni a súlyos személyi sérüléseket és anyagi károkat.
- Üzemzavarok esetén azonnal kapcsolja ki a terméket és válassza le a hálózati csatlakozót az áramforrásról. Vizsgálta át és szükség szerint szereltesse meg a terméket egy képzett szakemberrel, mielőtt újra használná.

● További kockázatok

⚠ FIGYELMEZTETÉS!

- ▶ A termék működés közben elektromágneses teret kelt! Ez a tér bizonyos körülmények között hatással lehet aktív vagy passzív orvosi implantátumok működésére! A súlyos vagy halálos sérülések elkerülése érdekében az orvosi implantátumokkal rendelkező személyek érdeklődjenek orvosuknál vagy az orvosi implantátum gyártójánál, mielőtt a terméket használnák!

Az termék előírásoknak megfelelő használata során is fennállnak bizonyos veszélyek. A felépítéséből és kialakításából adódóan az alábbi veszélyekkel lehet számolni:

- Vágott sérülések
- Halláskárosodás, ha fülvédő nélkül dolgozik

● Mielőtt először használná

● A termék kicsomagolása

1. Vegye ki a terméket a csomagolásból, és távolítsa el az összes csomagolóanyagot.
2. Ellenőrizze, hogy minden alkatrész megvan-e, és hogy a csomagolás minden alkatrészt tartalmaz-e (lásd „A csomagolás tartalma”).
3. Ellenőrizze, hogy a termék és minden alkatrész jó állapotban van-e. Ha sérülést vagy hibát talál, ne használja a terméket, hanem járjon el a „Garancia” c. fejezetben leírtak szerint.

● Összeszerelés

MEGJEGYZÉS

- ▶ Összeszerelés előtt:
 - A jobb tervezés érdekében készítsen a kertetjéről egy rajzot.
 - Nyomja ki a vonalzókat a dobozból.

Szükséges szerszámok és segédeszközök (nincsenek mellékelve)

- Ceruza
- Mérőszalag
- 2 csavar (a csavarfej átmérője: 7–10 mm)
- 2 tipli
- Fűrő
- Csillagcsavarhúzó
- Csupaszítófogó
- Kalapács

● A hálózati csatlakozó felszerelése

▲ FIGYELMEZTETÉS!

- ▶ Az elektromos vezetékekkel történő érintkezés áramütés vagy tüzeset kockázatával jár. Egy gázvezetékekkel történő érintkezés robbanás kockázatával jár. Egy vízvezeték megromlása anyagi károkat és áramütés veszélyét hordozza magában. A fúrás során ügyeljen arra, ne tegyen kárt a közművezetékben. Ezen közművezeték megtalálásához használjon megfelelő keresőeszközöket, vagy nézze át a beépítési tervet.

MEGJEGYZÉS

- ▶ A hálózati csatlakozót [15] ne tegye a földre.
- ▶ A hálózati csatlakozót [15] szerelje gyermekek számára nem elérhető magasságba. A javasolt magasság 160 cm.
- ▶ Kerülje a hurkok kialakulását hálózati csatlakozó [15] vezetékén.

1. Jelölje ki a 2 furat helyét a falon egy ceruza segítségével.
2. Fúrjon ki 2 lyukat egy megfelelő fűrőgéppel.
3. Tegyen a furatokba egy-egy tiplit.
4. Szerelje fel a hálózati csatlakozót [15] a falra 2 megfelelő csavarral.

● A töltőállomás összeszerelése

MEGJEGYZÉS

- ▶ A töltőállomás [22] a töltőegységből [23] és a talplemezből [26] áll.

B, C ábra

1. Illessze be a töltőegység **23** 2 csapját a talplemezbe **26**.
2. Nyomja le a töltőegységet **23**, hogy az a talplemezbe **26** rögzüljön.
3. Rögzítse be a töltőegységet **23** alulról a talplemezbe **26** 4 csavarral **18**.

● A töltőállomás elhelyezése

D, E ábra

- A töltőállomást **22** javasolt fedél alatt elhelyezni, így megelőzhetőek az időjárás okozta károsodások.
- Ügyeljen arra, hogy a töltőállomás **22** megfelelően legyen beigazítva. Különben a termék nem lesz képes megfelelően dokkolódni a töltőállomáson.
- Hagyjon elegendő helyet a töltőállomás **22** körül. Ügyeljen az alábbi minimális távolságokra:
 - Előtte: 2 m (a terméknek szüksége van egy 1,6 m-re szabad egyenes útszakaszra a töltőállomás **22** előtt, amikor a töltéshez visszatér.)
 - Mögötte: 1 m (ha a gyep széle mellett van elhelyezve, az egyes saroktól távol, D ábra) vagy 30 cm (sarkon történő elhelyezés esetén, E ábra)
 - A barázda **30** és a gyep széle között: 30 cm
 - A védőkeret **16** és más tárgyak között: ≥ 1 m
- A töltőállomás **22** maximális engedélyezett dőlése:
 - Előrefelé: 2 cm
 - Hátrafelé: 8 cm
- A töltőállomás **22** rögzítése előtt:
 - Fektesse le a határolókábelt **11** (lásd „A határolókábel lefektetése” c. részt).
 - Csatlakoztassa a határolókábelt **11** a töltőállomáshoz **22** (lásd a „A határolókábel csatlakoztatása a töltőállomáshoz” c. részt).

- Ne tegye a hálózati csatlakozót **15** a töltőállomás **22** közvetlen közelébe, és ne tartsa ott a határolókábel **11** megmaradt darabjait.
- Tartson elegendő távolságot tavaktól, medencéktől és lépcsőktől.
- Ügyeljen arra, a talplemez **26** ne hajolhasson el.
- A töltőállomás **22** rögzítésének módja „A töltőállomás rögzítése” c. részben található.
- Ügyeljen a talplemezen **26** lévő jelölésekre a határolókábel **11** által behatárolt területre vonatkozóan.

Jelölés	Jelentés
IN	A határolókábel 11 által behatárolt területen belül
OUT	A határolókábel 11 által behatárolt területen kívül

- A töltőállomást **22** helyezze stabil, egyenletes, sima felületre egy megfelelő konnektor közelébe a gyep széle közelébe (D ábra) vagy a gyep sarkába (E ábra).

● A határolókábel lefektetése

⚠ FIGYELEM! A termék sérülésének és anyagi károk kockázata!

- ▶ A termék kb. 20–30 cm-t halad a határolókábelen **11** túl, ahonnan visszatér és új útvonalat keres. A károk elkerülése érdekében a határolókábelt ennek megfelelően fektesse le.

MEGJEGYZÉS

- ▶ A termék érzékeli a gyepfelületet, majd megkeresi a töltőállomást **22** a határolókábel segítségével **11**.

MEGJEGYZÉS

- ▶ A határolókábelt [11] a föld felett, és a föld alatt is vezetheti. Javasoljuk, hogy a határolókábelt először a föld felett vezesse, majd használja a terméket néhány alkalommal, hogy igazításokat tudjon végezni.
- ▶ A termék a határolókábel [11] mentén legfeljebb 150 m-ig kifogástalanul működik. Ne hosszabbítsa meg a határolókábelt.
- ▶ Kerítse körbe a gyepfelületet egy körülzárt felületként.
- ▶ A termék a határolókábel [11] legalább 10 cm-es távolságra lévő párhuzamos szakaszait akadályként érzékeli, és megkerüli azokat.
- ▶ A termék a határolókábel [11] legalább 5 cm-es távolságra lévő párhuzamos szakaszait nem érzékeli akadályként érzékeli, és áthajt rajtuk.
- ▶ A lefektetés során kerülje a 90°-os sarkokat. Ehelyett 2 szomszédos sarkot sarkonként 135° szögben alakítson ki, és a sarkok között legyen legalább 20 cm távolság.
- ▶ A termék felismeri a legalább 10 cm magas, nem mozgatható és rögzített akadályokat (pl. falak, kerti bútorok stb.), és érintkezés után elkerüli azokat.
- ▶ A gyepterület körüli érzékeny területek (pl. virágágyások) védelme érdekében tartson legalább 30 cm távolságot a határolókábel [11] és az ilyen területek között.
- ▶ A körülhatárolt akadályok között tartson legalább 1 m távolságot. Azokat az egymással szomszédos akadályokat, amelyeknél nem tudja betartani ezt a minimális távolságot, határolja körbe egy nagy akadályként.

MEGJEGYZÉS

- ▶ A határolókábelt [11] úgy fektesse le, hogy az ne keresztesse saját magát. Kerülje a hurkok kialakulását a határolókábelen. Ez üzemzavarokhoz, vagy az üzemelés megszakadásaihoz vezethet.
- ▶ Tartsa be az alábbi távolságokat:
 - Az olyan házfalakhoz, amelyek elektromos zavarokat okozhatnak (pl. fémfelületek, elosztószekrények, fotovoltaiikus berendezések): 2 m
 - Két kanyar között: 1 m
- ▶ A töltőállomás [22] behajtási területén a határolókábelt [11] legalább 2 m hosszán egyenesen kell lefektetni.
- ▶ A töltőállomás [22] mögött a határolókábelt [11] legalább 1 m hosszán egyenesen kell lefektetni.
- ▶ Hagyja a határolókábelt [11] a szükségesnél 0,5–1 m-rel hosszabbra, hogy maradjon kábel a kiigazításokhoz.
- ▶ A határolókábel [11] lefektetése előtt: Vegye figyelembe az „Akadályok” c. rész utasításait.

A talaj felett

1. Jelölje ki a gyepterületet a kampókkal [12]. Hagyjon legfeljebb 1 m távolságot a kampók között. Ha a talaj egyenetlen, használjon több kampót.
2. Rögzítse rá a határolókábelt [11] a kampókra [12].
3. Verje bele a kampókat [12] a talajba egy kalapács segítségével.

A föld alatt

- Ássa be a határolókábelt [11] a földbe (max. 5 cm mélyen).

● Akadályok

Fák

▲ FIGYELEM! A termék sérülésének kockázata!

- ▶ Bár a termék a fákat normál akadályként ismeri fel, a kiálló gyökerek kárt tehetnek a termék aljában, különösen a pengékben [21].
- Kerítse körül a fákat a határolókábelrel [11]. Hagyjon legalább 30 cm távolságot.

Kövek

▲ FIGYELEM! A termék sérülésének kockázata!

- ▶ Távolítsa el a kisebb köveket (Magasság ≤ 10 cm) a gyepről. A kisebb kövek kárt tehetnek a termékben, különösen a pengékben [21].
- Bár a termék a nagyobb köveket (magasság ≥ 10 cm) normál akadályként felismeri, javasolt azokat a határolókábelrel [11] körbehatárolni. Hagyjon legalább 30 cm távolságot.

Emelkedő/lejtő

- A termék legfeljebb 25°-os (47 %) emelkedőkön ill. lejtőkön tud haladni.
- A határolókábel [11] 30 cm hosszú szakasza esetén az emelkedő nem haladhatja meg a 19°-ot (35 %).
- A határolókábel [11] 40 cm hosszú szakasza esetén az emelkedő nem haladhatja meg a 10°-ot (17 %).
- Emelkedőkön: Tartson legalább 30 cm távolságot a határolókábel [11] és az akadályok között.
- Lejtőkön: Tartson legalább 40 cm távolságot a határolókábel [11] és az akadályok között.

Víz

▲ FIGYELEM! A termék sérülésének kockázata!

- ▶ Óvja a terméket attól, hogy vízbe hajtson. Ilyen esetben az elektromos alkatrészek megsérülhetnek.
- Használja a határolókábelrel [11] a vízzel borított területek elhatárolására. Tartsa be az alábbi minimális távolságokat:
 - Kisebb falakhoz: 35 cm
 - Nyílt vízfelületekhez: 70 cm
 - Zuhanyzóhoz/vízcsaphoz: 30 cm

Üsvények/utak

- A termék az egyenes ösvényeken és utakon gond nélkül át tud haladni.
- A gyeep és az ösvények/utak közötti magasságkülönbség esetén: Határolja le az ösvényeket/utakat a határolókábelrel [11]. Hagyjon legalább 30 cm távolságot.
- A szegélyektől tartson legalább 35 cm távolságot.
- A gyalogutaktól/gyepszélektől tartson legalább 5 cm távolságot.

Keskeny átjárók

- A körülhatárolt gyeepfelületen lévő keskeny átjárók méreteinek az alábbiaknak kell megfelelniük:
 - Szélesség: min. 1,2 m (a határolókábel távolsága [11])
 - Hossz: max. 8 m
- A termék az átjáró mindkét oldalán kb. 20–30 cm-rel halad túl a határolókábelrel [11].

● A határolókábel csatlakoztatása a töltőállomáshoz

MEGJEGYZÉS

- ▶ Ügyeljen arra, hogy a határolókábel [11] túllógó végei ne érjenek egymáshoz. Ez üzemzavarokhoz, vagy az üzemelés megszakadásaihoz vezethet.

F, G ábra

1. Távolítson el kb. 10–15 mm szigetelést a határolókábel [11] mindkét végéről egy csupaszítófogó segítségével.
2. Vezesse át a határolókábel [11] egyik végét a talplemez [26] alján található barázdán [30].
Csatlolja be a határolókábelnek ezt a végét a sorkapocs [19] bal oldali csatlakozóaljzatába (+).
A sorkapocs narancssárga kapcsainak felfelé kell nézniük.
3. Csatolja be a határolókábel [11] másik végét a sorkapocs [19] jobb oldali csatlakozóaljzatába (-).
4. Vegye le a fedelet [28] töltőegység [23] hátoldaláról.
5. Dugja be az sorkapcsot [19] a töltőegység [23] hátoldalán lévő csatlakozóaljzatokba.
6. Szerelje vissza a fedelet [28].
7. Csatlakoztassa a töltőkábelt [27] a hálózati csatlakozó [15] vezetékéhez.
8. Dugja be a hálózati csatlakozó [15] dugaszát egy megfelelő konnektorba.
A töltőegységen [23] lévő LED [29] zölden világít, jelezve a határolókábel [11] sikeres csatlakozóaljzatba csatlakoztatását.
Ha a LED zölden villog, a határolókábel sérült, vagy nem csatlakozik.

● A töltőállomás/védőkeret rögzítése

MEGJEGYZÉS

- ▶ A talplemezen [26] lévő kijelzésnek [25] a határolókábel [11] által behatárolt területen belül kell lennie.

H ábra

1. Helyezze a védőkeretet [16] a talplemez [26] jobb oldalára.
2. Igazítsa a védőkeret [16] csavarfuratait az **IN** jelölés melletti csavarfuratokhoz, a talplemez [26] közepére.
3. Rögzítse a talplemezt [26] 6 csavarral [13] a talajba (ahol a 6 csavorból 2 a védőkeretet [16] rögzíti a talplemezhez). Csavarja be a csavarokat az imbuszkulcs [14] segítségével a talajba.

● Előkészületek

● A vágási magasság beállítása

MEGJEGYZÉS

- ▶ **A gyep gondozása:** A rendszeres fűnyírás serkenti a fű leveleinek növekedését, és egyúttal gondoskodik a gyomok eltávolításáról is. Így a gyep minden fűnyírás után sűrűbb lesz, és egyenletes, ellenálló gyep alakul ki. Az első nyírásra áprilisban kell sort keríteni, 70–80 mm-es magasságnál. A fő vegetatív időszakban a gyepet legalább hetente egyszer le kell nyírni.
- ▶ Az évszak első néhány nyírásához válasszon nagyobb vágáshosszt.
- ▶ Ha a fű 40 mm-nél hosszabb, javasolt a fűvet egy másik fűnyíróval előnyírni.
- ▶ 20 és 60 mm közötti vágási magasságot állíthat be.

- Állítsa a vágásmagasság-állító [8] a kívánt vágáshosszra.

● Az akkumulátorcsomag behelyezése/kivétele

⚠ FIGYELMEZTETÉS! Sérülésveszély az akaratlan beindítás miatt!

- ▶ Az akkumulátorcsomagot [33] csak akkor helyezze be, amikor a termék már teljesen működésre kész.

I ábra

Behelyezés

1. Nyissa fel az akkutartó rekesz fedelét [7] a fogómélyedésen [31].
2. Tolja be az akkumulátorcsomagot [33] végig a vezetősínen az akkutartó rekeszbe [32]. Az akkumulátorcsomag a helyére kattán.
3. Zárja le az akkutartó rekesz fedelét [7].

Kivétel

1. Ha a termék működésben van: Nyomja meg a **STOP** gombot [9].
2. Kapcsolja ki a terméket (lásd a „Be-/kikapcsolás” c. részt).
3. Nyissa fel az akkutartó rekesz fedelét [7] a fogómélyedésen [31].
4. Tartsa a kioldógombot [34] lenyomva, majd húzza ki az akkumulátorcsomagot [33].
5. Zárja le az akkutartó rekesz fedelét [7].

● Az akkumulátorcsomag feltöltése

⚠ FIGYELMEZTETÉS! Személyi sérülések és anyagi károk kockázata az akkumulátorcsomag szakszerűtlen kezelése esetén!

- ▶ Különálló töltőkészülék (nincs mellékelve) használata esetén:
 - Vegye figyelembe a biztonsági utasításokat, és az **X 20 V TEAM** töltőkészülékéhez mellékelt használati útmutatóban található utasításokat a feltöltéshez és a helyes használathoz.
 - A töltési folyamat részletes leírása és további információk ebben a külön használati útmutatóban található.

MEGJEGYZÉS

- ▶ Ha a működési idő jelentősen csökken akkor is, ha az akkumulátorcsomag [33] teljesen fel van töltve: Cserélje ki az akkumulátorcsomagot. Az alkalmas akkumulátorcsomagok listája a „Műszaki adatok” c. fejezetben található.
 - ▶ Ha a töltési szint $\leq 20\%$, a termék automatikusan visszatér a töltőállomásra [22].
- Mielőtt először használná: Helyezze be az akkumulátorcsomagot [33] a termékbe (lásd „Az akkumulátorcsomag behelyezése/kivétele” c. részt).
 - Helyezze rá a terméket az töltőállomásra [22]. Ügyeljen arra, hogy a termék hátoldalán található töltőérintkezők érintkezzenek a töltőheggyel [24].

- A LED **29** mutatja a töltöttségi szintet:

Zöld	Piros	Jelentés
–	Világít	Töltés folyamatban
Világít	–	Teljesen feltöltve

- Miután az akkumulátorcsomag **33** teljesen feltöltődött, a termék készenléti módra vált.



● A termék töltöttségi szintjének ellenőrzése

MEGJEGYZÉS

- ▶ A töltöttségi szintet a kijelző **10** feloldása nélkül is ellenőrizheti. A töltöttségi szintet könnyebb leolvasni, ha a kijelző fel van oldva.

- A töltöttségi szintet kijelző **10** jobb felső sarkában látható elem szimbóluma jelzi.
- A kijelző **10** feloldása: Adja meg a 4 jegyű PIN-kódot (lásd a „4 jegyű PIN-kód” és az „Első bekapcsolás” c. részeket).
- Egy korábban megszakított tevékenység folytatása: Nyomja meg a  gombot **1**.

● Az akkumulátorcsomag töltöttségi szintjének ellenőrzése

- A töltöttségi szintet az akkumulátorcsomagon **33** lévő  gomb melletti megfelelő LED-lámpák kigyulladására jelzi.
- Nyomja meg a  gombot az akkumulátorcsomagon **33**.

Szín	Jelentés
Piros, narancssárga, zöld	Teljesen feltöltve
Piros, narancssárga	Részben feltöltve
Piros	Töltés szükséges







- Töltse fel az akkumulátorcsomagot **33**, ha azon már csak a piros színű LED világít.

● A töltőállomás szimbólumai

Szimbólum	Jelentés
	Ha a LED 29 pirosan világít, az akkumulátorcsomag 33 töltés alatt van.
	Ha a LED 29 zölden világít, az akkumulátorcsomag 33 teljesen fel van töltve.
	Ha a LED 29 zölden villog, a határolókábel 11 sérült, vagy nem csatlakozik.

● Üzembe helyezés

● A nyomógombok funkciói

Gomb	PIN-kód	Funkció
1 	–	<input type="checkbox"/> Be-/kikapcsolás <input type="checkbox"/> Manuális üzemmód indítása
2 	1	<input type="checkbox"/> Nyomja meg ezt a gombot készenléti módban a termék töltőállomásra [22] való visszaküldéséhez. <input type="checkbox"/> A 4 jegyű PIN-kód megadása
3 	–	<input type="checkbox"/> Visszatérés az előző menüpontra <input type="checkbox"/> A következő munkamenet törlése
4 	2	<input type="checkbox"/> A kiválasztás/mutató mozgatása felfelé a menüfelületen <input type="checkbox"/> Számok növelése a paraméterek beállításakor <input type="checkbox"/> A 4 jegyű PIN-kód megadása
5 	3	<input type="checkbox"/> A kiválasztás/mutató mozgatása lefelé a menüfelületen <input type="checkbox"/> Számok csökkentése a paraméterek beállításakor <input type="checkbox"/> A 4 jegyű PIN-kód megadása
6 	4	<input type="checkbox"/> Beállítás megerősítése <input type="checkbox"/> A PIN-kód beírási mezőjének előhívása a hibaállapot befejezése után <input type="checkbox"/> A következő menü/almenü előhívása <input type="checkbox"/> A 4 jegyű PIN-kód megadása
9 	–	<input type="checkbox"/> A termék azonnali leállítása <input type="checkbox"/> Hibás bevétel esetén nyomja meg ezt a gombot, és állítsa be az értéket/paramétert újra.

● 4 jegyű PIN-kód

MEGJEGYZÉS

- ▶ A kijelző [10] feloldásához egy 4 jegyű PIN-kódra van szükség.
- ▶ Adja meg a PIN-kódot a megfelelő gombokkal (lásd „A nyomógombok funkciói” c. részt).

- Válasszon ki egy 1–4-ig tartó számokból álló 4 jegyű PIN-kódot. Az egyes számokat nem feltétlenül csak egyszer









használhatja fel (pl. a 2442 vagy a 3132 számsor is engedélyezett).

- Jegyezze fel a PIN-kódot.
- A PIN-kódot őrizze biztonságos helyen, ahol illetéktelen személyek nem férhetnek hozzá.

● Első bekapcsolás

MEGJEGYZÉS





- ▶ Állítsa be a helyes dátumot és időt az időzítési funkció kifogástalan működéséhez.

1. Tartsa lenyomva a  gombot **1** kb. 3 másodpercig, amíg a kijelző **10** ki nem gyullad.
2. A  **4** vagy a  **5** megnyomásával válassza ki a kívánt nyelvet.
3. A megerősítéshez nyomja meg az **OK** gombot **6**.
4. Állítsa be a dátumot és az időt a  **4** vagy a  **5** megnyomásával. Az **OK** **6** megnyomásával válthat a következő számjegyre.
5. A megerősítéshez nyomja meg az **OK** gombot **6**.
6. Adja meg a 4 jegyű PIN-kódot (lásd a „4 jegyű PIN-kód” c. részt).
7. A főmenü előhívásához nyomja meg az **OK** gombot **6**. A termék készletléti módban van.
5. A megerősítéshez nyomja meg az **OK** gombot **6**.
6. A  **4** vagy a  **5** megnyomásával válassza ki a kezdési és a befejezési időt. Az **OK** **6** megnyomásával válthat a következő számjegyre.
7. A megerősítéshez nyomja meg az **OK** gombot **6**.
8. Opcionális: Válasszon ki egy második időszakot ugyanarra a napra a fent leírtak szerint.
Ha nem kíván egy második időszakot beállítani: Nyomja meg a  gombot **3**, hogy visszatérjen a hét napjának kiválasztásához vagy a visszatéréshez a főmenüre.
9. További napok ütemezésének beállításához ismételje meg a 4–8. lépéseket.

● Ütemezés beállítása





MEGJEGYZÉS

- ▶ Beállíthat egy ütemtervet a hét egy vagy több napjára is.
- ▶ A hét adott napjára legfeljebb 2 időszakot állíthat be.

1. A kijelző **10** feloldása: Adja meg a 4 jegyű PIN-kódot.
2. A főmenü előhívásához nyomja meg az **OK** gombot **6**.
3. A  **4** vagy a  **5** megnyomásával válassza ki az **Ütemezés** lehetőséget.
4. A  **4** vagy a  **5** megnyomásával válassza ki a hét adott napját.

Kijelző	A hét napja
Hé	Hétfő
Ke	Kedd
Sze	Szerda
Csü	Csütörtök
Pé	Péntek
Szo	Szombat
Vas	Vasárnap

● Ütemezés törlése

1. A kijelző **10** feloldása: Adja meg a 4 jegyű PIN-kódot.
2. A főmenü előhívásához nyomja meg az **OK** gombot **6**.
3. A  **4** vagy a  **5** megnyomásával válassza ki az **Ütemezés** lehetőséget.
4. A  **4** vagy a  **5** megnyomásával válassza ki a **Mind** lehetőséget (balra fent).
5. Tartsa lenyomva a  gombot **3** a hét összes ütemezésének törléséhez.

● A munkaidő beállítása

MEGJEGYZÉS

- ▶ A szabványos munkaidő 8 óra. A termék ezalatt az idő alatt nem működik folyamatosan. A munkaidő alatt egy ciklus ismétlődik. Ez a ciklus 2 szakaszból áll:
 - Nyírási idő
 - Töltési idő
- ▶ A tényleges nyírási idő függ a fű típusától, a növekedés feltételeitől, a levegő páratartalmától és a gyep egyenletességétől is.

MEGJEGYZÉS

- ▶ Nyírási idő feltöltött akkumulátorcsomaggal [33]: 100 perc (4 Ah kapacitású akkumulátorcsomag)
- ▶ Eső miatti szünetek esetén a munkaidő meghosszabbítható (lásd „Az esőérzékelő kikapcsolása/ bekapcsolása”).

Javasolt napi munkaidő a gyepterület méretétől függően

Gyepterület	Munkaidő
50 m ²	1 h
150 m ²	2,5 h
200 m ²	3,5 h
350 m ²	6 h
400 m ²	7 h
500 m ²	9 h
600 m ²	10 h
750 m ²	12,5 h

1. A kijelző [10] feloldása: Adja meg a 4 jegyű PIN-kódot.
2. A főmenü előhívásához nyomja meg az **OK** gombot [6].
3. A **^** [4] vagy a **v** [5] megnyomásával válassza ki a **Beállítás** lehetőséget.
4. A megerősítéshez nyomja meg az **OK** gombot [6].
5. A **^** [4] vagy a **v** [5] megnyomásával válassza ki a **Munkaidő** lehetőséget.
6. A megerősítéshez nyomja meg az **OK** gombot [6].
7. A **^** [4] vagy a **v** [5] megnyomásával válassza ki a napi munkaidőt (teljes órában).
8. A megerősítéshez nyomja meg az **OK** gombot [6].
9. Nyomja meg a **←** gombot [3] a főmenübe való visszatéréshez.

● Másodlagos területek beállítása

MEGJEGYZÉS

- ▶ Nagyon változatos formájú kertekben a területi teljesítményt javíthatja másodlagos indítási pontok beállításával. A határolókábel [11] mentén 5 további indítási pont beállítására van lehetőség. Így a termék nehezen elérhető területekre is bejuthat.
- ▶ Mérje le a töltőállomás [22] és a kívánt indulási pont közötti távolságot a határolókábel [11] mentén az óramutató járásával ellentétes irányban (tehát a sorkapocs [19] negatív pólusától (-) indulva).
- ▶ A termék megteszi a beállított távolságot (1–500 m) a határolókábel [11] mentén, és ezen a területen látszólag véletlenszerűen megkezdja a fűnyírást.
- ▶ A termék a munkaidőben és az ütemezésnek megfelelően automatikusan eljut a másodlagos indítási pontokhoz.
- ▶ Állítsa be a gyakoriságot százalékban annak meghatározásához, milyen gyakran kezdje el a termék a munkát közvetlenül a töltőállomásról vagy a megfelelő indítási pontokról. Az összes indulási pont százalékpontjainak összege ≤ 100 %-nak kell lennie.

1. A kijelző [10] feloldása: Adja meg a 4 jegyű PIN-kódot.
2. A főmenü előhívásához nyomja meg az **OK** gombot [6].
3. A **^** [4] vagy a **v** [5] megnyomásával válassza ki a **Másodlagos területek** lehetőséget.
4. Egy másodlagos terület kiválasztásához nyomja meg az **OK** gombot [6].

- Válassza ki a távolságot az indulási ponttól (**Távolság (dst) m**) a **^** [4] vagy az **✓** [5] megnyomásával.
- A megerősítéshez nyomja meg az **OK** gombot [6].
- Állítsa be a gyakoriságot százalékban (**Százalék (pzt) %**) a **^** [4] vagy az **✓** [5] megnyomásával.
- A megerősítéshez nyomja meg az **OK** gombot [6]. A megerősítés után automatikusan visszatér a másodlagos területek áttekintéséhez.
- További másodlagos területek beállításához ismétlje meg a 4–8. lépéseket.
- A megerősítéshez nyomja meg az **OK** gombot [6].
- Nyomja meg a **←** [3] gombot [3] a főmenübe való visszatéréshez.

● Helyi mód (célzott fűnyírás)

MEGJEGYZÉS

- ▶ Ezzel a funkcióval célzottan nyírhat azokon a gyepterületeken, amelyeket egyébként bútorok, játékok stb. takarnak.
- ▶ A termék spirál alakban, az óramutató járásával ellentétes irányban nyírja a fűvet. Miután a termék 1 m sugarú körben vagy 3,5 percig nyírta a fűvet, automatikus fűnyírás módra vált (véletlenszerű nyírás).

- Helyezze a terméket a gyep kívánt területére.
- A kijelző [10] feloldása: Adja meg a 4 jegyű PIN-kódot.
- A főmenü előhívásához nyomja meg az **OK** gombot [6].
- A **^** [4] vagy a **✓** [5] megnyomásával válassza ki a **Helyi mód** lehetőséget.
- A célzott fűnyírás megkezdéséhez nyomja meg az **OK** gombot [6].

● Az esőérzékelő kikapcsolása/ bekapcsolása

⚠ FIGYELEM! Rövidzárlat kockázata!

- ▶ A terméket ne használja zivatarban. Válassza le a töltőállomást [22] az áramforrásról.

MEGJEGYZÉS

- ▶ Ha az esőérzékelő be van kapcsolva, eső esetén a termék visszatér a töltőállomásra [22].
- ▶ Alapértelmezetten az esőérzékelő be van kapcsolva.

- A kijelző [10] feloldása: Adja meg a 4 jegyű PIN-kódot.
- A főmenü előhívásához nyomja meg az **OK** gombot [6].
- A **^** [4] vagy a **✓** [5] megnyomásával válassza ki a **Beállítás** lehetőséget.
- A megerősítéshez nyomja meg az **OK** gombot [6].
- A **^** [4] vagy a **✓** [5] megnyomásával válassza ki az **Eső mód** lehetőséget.
- A megerősítéshez nyomja meg az **OK** gombot [6].
- Kikapcsolás:**
 - A **^** [4] vagy a **✓** [5] megnyomásával válassza ki a **Kikapcsolás** lehetőséget.
 - A megerősítéshez nyomja meg az **OK** gombot [6].
- Bekapcsolás:**
 - A **^** [4] vagy a **✓** [5] megnyomásával válassza ki a **Bekapcsolás** lehetőséget.
 - A megerősítéshez nyomja meg az **OK** gombot [6].
 - A **^** [4] vagy a **✓** [5] megnyomásával válassza ki az időt percben, amikor a termék a működést az eső után folytassa.
 - A megerősítéshez nyomja meg az **OK** gombot [6].

- A **▲** [4] vagy a **▼** [5] megnyomásával válassza ki, hogy a terméknek be kell-e hoznia eső miatt kimaradt munkaidőt.

- A megerősítéshez nyomja meg az **OK** gombot [6].

8. Nyomja meg a **←** gombot [3] a főmenübe való visszatéréshez.

● **PARKSIDE** alkalmazás

MEGJEGYZÉS

- ▶ A **PARKSIDE** alkalmazás segítségével felügyelheti a terméket, és vezérelheti az egyes funkcióit. A funkciók az alkalmazás és a firmware frissítésével változhatnak.
- ▶ A **PARKSIDE** alkalmazás funkcióival kapcsolatos részletes információkat az App Store® vagy a Google Play™ alkalmazásleírásában találja.
- ▶ A termék a **PARKSIDE** alkalmazással Bluetooth®-on keresztül kommunikál.

● **Feltételek**

Hogy megtalálja a terméket a **PARKSIDE** alkalmazásban, az alábbi feltételeknek kell teljesülniük:

- A **PARKSIDE** alkalmazás telepítve van az okostelefonjára, és a Bluetooth® be van kapcsolva. Ezzel a QR-kóddal közvetlenül a **PARKSIDE** alkalmazás letöltéséhez jut.



- A termék korábban nem volt csatlakoztatva másik okostelefonhoz. Ha igen, azt a csatlakozást meg

kell szüntetni. A termék csak egy okostelefonhoz tud csatlakozni.

- Be kell kapcsolni a termék WiFi funkcióját (lásd a „WiFi bekapcsolása a terméken” c. részt).

● **WiFi bekapcsolása a terméken**

MEGJEGYZÉS

- ▶ A WiFi funkció alapértelmezetten ki van kapcsolva.

1. A kijelző [10] feloldása: Adja meg a 4 jegyű PIN-kódot.
2. A főmenü előhívásához nyomja meg az **OK** gombot [6].
3. A **▲** [4] vagy a **▼** [5] megnyomásával válassza ki a **Beállítás** lehetőséget.
4. A megerősítéshez nyomja meg az **OK** gombot [6].
5. A **▲** [4] vagy a **▼** [5] megnyomásával válassza ki a **WiFi beállítás** lehetőséget.
6. A megerősítéshez nyomja meg az **OK** gombot [6].
7. Nyomja meg a **←** gombot [3] a főmenübe való visszatéréshez.

● **A termék csatlakoztatása a PARKSIDE alkalmazáshoz**

1. Kapcsolja be okostelefonján a Bluetooth® funkciót.
2. Nyissa meg a **PARKSIDE** alkalmazást.
3. Koppintson a **Saját készülékeid** lehetőségre.

A termék megjelenik a listán. 1 percen belül csatlakozzon a termékhez úgy, hogy kiválasztja a listából.

Ha a termék nem jelenik meg a listán, kapcsolja ki a terméket, és újra kapcsolja be (lásd a „Be-/kikapcsolás” c. részt), majd ismétlje meg a fenti lépéseket.

● A termék felügyelete és vezérlése

1. Koppintson a **Saját készülékeid** lehetőségre.
2. Válassza ki a terméket a listából. Megjelenik a termék áttekintő oldala.
3. Válassza ki a kívánt beállítást az áttekintő oldalon.
 - Ha kérdései vannak a beállításokkal kapcsolatban: Koppintson a **?** pontra. Megjelenik egy párbeszédablak a megfelelő beállítás leírásával.

● A termék eltávolítása a PARKSIDE alkalmazásból

MEGJEGYZÉS

- ▶ Ha a terméket eltávolítja a **PARKSIDE** alkalmazásból, a kapcsolódó adatok törlődnek.

● Beállítások

MEGJEGYZÉS

- ▶ Néhány beállítás az „Üzembe helyezés” és a „PARKSIDE alkalmazás” c. részeknél található.

● Menüáttekintés

Főmenü	Almenü szint 1	Almenü szint 2
Helyi mód	—	—
Beállítás	Nyelv	—
	Dátum és Idő	—
	Eső mód	—
	Munkaidő	—
	WiFi beállítása	—
	PIN-kód módosítása	—
	Információk	Hibajegyzék
		Munkajegyzék
		Készülékinformációk
	Gyári beállítás	—
Verzió ellenőrzése	—	

1. Koppintson a **Saját készülékeid** lehetőségre.
2. Húzzon a termék mezőjében jobbról balra.
3. Erősítse meg a párbeszédablakot.

● Adatvédelmi szabályzat

1. Koppintson a **Több** pontra.
2. Görgessen lefelé a **Jogi tudnivalók** szakaszhoz.
3. Koppintson az **Adatvédelmi szabályzat** pontra.

● Adatvédelemmel kapcsolatos tudnivalók

- A leselejtezett régi készülékeken található adatok törléséért a végfelhasználó felelős.

Főmenü	Almenü szint 1	Almenü szint 2
Ütemezés	—	—
Másodlagos területek	—	—

● Nyelv

1. A kijelző **10** feloldása: Adja meg a 4 jegyű PIN-kódot.
2. A főmenü előhívásához nyomja meg az **OK** gombot **6**.
3. A **▲** **4** vagy a **▼** **5** megnyomásával válassza ki a **Beállítás** lehetőséget.
4. A megerősítéshez nyomja meg az **OK** gombot **6**.
5. A **▲** **4** vagy a **▼** **5** megnyomásával válassza ki a **Nyelv** lehetőséget.
6. A megerősítéshez nyomja meg az **OK** gombot **6**.
7. A **▲** **4** vagy a **▼** **5** megnyomásával válassza ki a kívánt nyelvet.
8. A megerősítéshez nyomja meg az **OK** gombot **6**.
9. Nyomja meg a **←** gombot **3** a főmenübe való visszatéréshez.

● Dátum és idő

MEGJEGYZÉS

- ▶ A dátum és az idő pontos beállítása szükséges a munkaidő és az ütemezés beállításainak megfelelő működéséhez.

1. A kijelző **10** feloldása: Adja meg a 4 jegyű PIN-kódot.
2. A főmenü előhívásához nyomja meg az **OK** gombot **6**.
3. A **▲** **4** vagy a **▼** **5** megnyomásával válassza ki a **Beállítás** lehetőséget.
4. A megerősítéshez nyomja meg az **OK** gombot **6**.
5. A **▲** **4** vagy a **▼** **5** megnyomásával válassza ki a **Dátum és idő** lehetőséget.
6. A megerősítéshez nyomja meg az **OK** gombot **6**.
7. Állítsa be a dátumot és az időt a **▲** **4** vagy a **▼** **5** megnyomásával.

Az **OK** **6** megnyomásával válthat a következő számjegyre.

8. A megerősítéshez nyomja meg az **OK** gombot **6**.
9. Nyomja meg a **←** gombot **3** a főmenübe való visszatéréshez.

● PIN-kód módosítása

MEGJEGYZÉS







- ▶ Ha a termék kapcsolódik a **PARKSIDE** alkalmazáshoz, a PIN-kódot megtekintheti az alkalmazásban.

1. A kijelző **10** feloldása: Adja meg a 4 jegyű PIN-kódot.
2. A főmenü előhívásához nyomja meg az **OK** gombot **6**.
3. A **▲** **4** vagy a **▼** **5** megnyomásával válassza ki a **Beállítás** lehetőséget.
4. A megerősítéshez nyomja meg az **OK** gombot **6**.
5. A **▲** **4** vagy a **▼** **5** megnyomásával válassza ki a **PIN-kód módosítása** lehetőséget.
6. A megerősítéshez nyomja meg az **OK** gombot **6**.
7. Adja meg a régi PIN-kódot.
Ha helytelen PIN-kódot adott meg:
 - Nyomja meg a **←** gombot **3**.
 - Adja meg a régi PIN-kódot újra.
8. Adjon meg egy új, 4 jegyű PIN-kódot.
9. Erősítse meg az új PIN-kódot annak ismételt megadásával. A kijelzőn **10** a **Siker** üzenet látható.
Ha a kijelzőn **10** nem jelenik meg a **Siker** üzenet, az azt jelenti, hogy az új PIN-kódot helytelenül adta meg. Járjon el alábbiak szerint:
 - Nyomja meg a **←** gombot **3**.
 - Adja meg a régi PIN-kódot újra.
 - Adjon meg egy új, 4 jegyű PIN-kódot.

– Erősítse meg az új PIN-kódot annak ismételt megadásával.

10. A PIN-kód sikeres módosítása után: Nyomja meg a  gombot **[3]** a főmenübe való visszatéréshez.

● A hiba- és munkajegyzék valamint a készülékinformációk megjelenítése





1. A kijelző **[10]** feloldása: Adja meg a 4 jegyű PIN-kódot.
2. A főmenü előhívásához nyomja meg az **OK** gombot **[6]**.
3. A  **[4]** vagy a  **[5]** megnyomásával válassza ki a **Beállítás** lehetőséget.
4. A megerősítéshez nyomja meg az **OK** gombot **[6]**.
5. A  **[4]** vagy a  **[5]** megnyomásával válassza ki az **Információk** lehetőséget.
6. A megerősítéshez nyomja meg az **OK** gombot **[6]**.
7. Válassza ki a **Hibajegyzék**, a **Munkajegyzék** vagy a **Készülékinformációk** pontok egyikét a  **[4]** vagy az  **[5]** megnyomásával.
8. A megerősítéshez nyomja meg az **OK** gombot **[6]**. A kijelző **[10]** megjeleníti a megfelelő adatokat.
9. Nyomja meg a  gombot **[3]** a főmenübe való visszatéréshez.

● Gyári beállítások visszaállítása

MEGJEGYZÉS

► Ez a funkció nem törli a kapcsolódó adatokat az okostelefonról. Ki kell törölnie a terméket a **PARKSIDE** alkalmazásból, hogy a kapcsolódó adatok töröljének az okostelefonjáról (lásd „A termék eltávolítása a PARKSIDE alkalmazásból” c. részt).





1. A kijelző **[10]** feloldása: Adja meg a 4 jegyű PIN-kódot.
2. A főmenü előhívásához nyomja meg az **OK** gombot **[6]**.

3. A  **[4]** vagy a  **[5]** megnyomásával válassza ki a **Beállítás** lehetőséget.
4. A megerősítéshez nyomja meg az **OK** gombot **[6]**.
5. A  **[4]** vagy a  **[5]** megnyomásával válassza ki a **Gyári beállítások** lehetőséget.
6. A megerősítéshez nyomja meg az **OK** gombot **[6]**.
7. Nyomja meg a  gombot **[3]** a főmenübe való visszatéréshez. A termék kikapcsol és visszaáll a gyári beállításokra.

● A firmware ellenőrzése/ frissítése

MEGJEGYZÉS

► A firmware frissítéséhez a terméknek össze kell lennie kapcsolva a **PARKSIDE** alkalmazással (lásd a „PARKSIDE alkalmazás” c. részt).

1. A kijelző **[10]** feloldása: Adja meg a 4 jegyű PIN-kódot.
2. A főmenü előhívásához nyomja meg az **OK** gombot **[6]**.
3. A  **[4]** vagy a  **[5]** megnyomásával válassza ki a **Beállítás** lehetőséget.
4. A megerősítéshez nyomja meg az **OK** gombot **[6]**.
5. A  **[4]** vagy a  **[5]** megnyomásával válassza ki a **Verzió ellenőrzése** lehetőséget.
6. A megerősítéshez nyomja meg az **OK** gombot **[6]**. A rendszer ellenőrzi, hogy van-e elérhető firmware-verzió. Ha van, a legújabb verzió letöltésre és telepítésre kerül.
7. Nyomja meg a  gombot **[3]** a főmenübe való visszatéréshez.

● Kezelés

● Be-/kikapcsolás

Bekapcsolás

1. Tartsa lenyomva a  gombot **1** kb. 3 másodpercig, amíg a kijelző **10** világítani nem kezd.
2. Adja meg a 4 jegyű PIN-kódot (lásd a „4 jegyű PIN-kód” c. részt).
Ha helytelen PIN-kódot adott meg:
 - Várjon kb. 3 másodpercet, vagy nyomja meg az **OK** gombot **6**, és adja meg a PIN-kódot újra.
 - Ha 3-szor egymás után helytelen PIN-kódot írt be, a kijelző **10** 15 másodpercre lezár.
 - A PIN-kód minden további helytelen megadása esetén a zárolás ideje megduplázódik.
3. A főmenü előhívásához nyomja meg az **OK** gombot **6**. A termék készenléti módban van.

Kikapcsolás

- Tartsa lenyomva a  gombot **1** kb. 3 másodpercig.
- A termék az alábbi esetekben leáll:
 - Ha megnyomja a **STOP** gombot **9**,
 - Ha elveszti a határolókábel **11** jelét, és azt 9 másodpercen belül nem tudja újra befogni,
 - Ha működés közben túlhajt a határolókábelen **11**,
 - Ha megemelik.

● Utasítások a munkavégzéshez

FIGYELEM! Rövidzárlat kockázata!

- ▶ A terméket ne használja zivatarban. Válassza le a töltőállomást **22** az áramforrásról.
- Vegye figyelembe a zajvédelemre vonatkozó szabályozásokat és az egyéb helyi előírásokat.
- Ne használja a terméket esőben.

- Az optimális eredményekhez a lenyírandó fű ne legyen 40 mm-nél magasabb. Magasabb fű esetén a működés során problémák fordulhatnak elő.
- A terméket nem kell manuálisan elindítani, amikor az a töltőállomáson van **22**. A termék az ütemezésnek megfelelően automatikusan fog elindulni (lásd az „Ütemezés beállítása” c. részt).
- A töltőállomásnak **22** csatlakoznia kell az áramforráshoz, amikor a termék működés alatt van. Ha a LED **29** nem világít, az áramellátás megszakadt.
- Ha a terméket a beállított időtartamon kívül helyezi üzembe, a termék a beállított munkaidő szerint működik (lásd „A munkaidő beállítása” c. részt).
- Ha a termék úgy van beállítva, hogy a töltőállomástól **22** távolabb kell megkezdenie a munkát (lásd a „Másodlagos területek beállítása” c. részt), akkor az akkumulátorcsomag **33** töltöttségi szintjének > 20 %-nak kell lennie. Ha a töltöttségi szint ≤ 20 %, a termék automatikusan visszatér a töltőállomásra.
- Ha a termék úgy van beállítva, hogy közvetlenül a töltőállomásról **22** kell megkezdenie a munkát, akkor csak akkor indul el, ha az akkumulátorcsomag **33** teljesen fel van töltve.
- A gyep állapotától (magasság, sűrűség) függően a termék automatikusan beállítja a nyírési sebességet az optimális eredmény érdekében.
- A termék véletlenszerű elven működik. Az egyenletes gyepfelület eléréséhez használja a terméket rendszeresen.
- Minden használat előtt: Ellenőrizze, hogy nincsenek-e a gyepen vadállatok, kövek vagy egyéb akadályok, és ha vannak, akkor kergesse el vagy távolítsa el azokat.
- Minden használat után: Tisztítsa meg a terméket (lásd a „Tisztítás” c. részt).

● A működés manuális megszakítása/folytatása

Megszakítás

- A termék leállítása működés közben: Nyomja meg a **STOP** gombot [9]. A termék még be van kapcsolva, de a pengék [20] leállnak.

Folytatás

1. Nyomja meg a **OK** gombot [6].
2. A kijelző [10] feloldása: Adja meg a 4 jegyű PIN-kódot.
3. Nyomja meg a  gombot [1]. A termék a beállított munkaciklusnak megfelelően elindul, vagy folytatja a korábban megszakított munkát.

● Fűnyírás ütemezés szerint, vagy manuálisan

MEGJEGYZÉS

- ▶ A terméknek két üzemmódja van:
 - Fűnyírás ütemezés szerint (lásd az „Ütemezés beállítása” c. részt)
 - Manuális fűnyírás (ütemezési időszakon kívül)
- ▶ Ha megnyomja a **STOP** gombot [9], meg kell adnia a 4 jegyű PIN-kódját. A helyes PIN-kód beírása után a termék készenléti módra vált. A termék csak akkor folytatja a munkát, ha eléri a következő tervezett indítási időpontot, és az indítási feltételek teljesülnek, vagy ha Ön elkezdte a manuális fűnyírást.

Ütemezés szerint

- A terméknek készenléti állapotban kell lennie (lásd a „Be-/kikapcsolás” c. részt).
- A termék automatikusan elindul, ha a működési feltételek (pl. töltöttségi szint, indítási idő, nincs eső) teljesülnek.

- Ebben a módban ne nyomja meg a  gombot [1]. Különbön a termék manuális módra vált.

Manuális

1. A kijelző [10] feloldása: Adja meg a 4 jegyű PIN-kódot.
2. Nyomja meg a **OK** gombot [6].
3. Tartsa lenyomva a  gombot [1] kb. 1 másodpercig. A termék megkezdni a munkát.

● Visszatérés a töltőállomáshoz

MEGJEGYZÉS

- ▶ A termék az óramutató járásával megegyező irányban elmegy a határolókábel [11] mentén a töltőállomáshoz [22].

Automatikus

- A termék automatikusan visszatér a töltőállomáshoz [22], ha az alábbi feltételek közül legalább egy teljesül:
 - Az akkumulátorcsomag [33] töltöttségi szintje $\leq 20\%$.
 - Elérte a beállított napi munkaidőt (lásd „A munkaidő beállítása” c. részt).
 - Az esőérzékelő be van kapcsolva, és esőt észlelt (lásd „Az esőérzékelő kikapcsolása/bekapcsolása” c. részt).

Manuális

- A terméknek készenléti állapotban kell lennie (lásd a „Be-/kikapcsolás” c. részt).
- 1. Nyomja meg a  gombot [2].
- 2. Nyomja meg a **OK** gombot [6]. A termék visszatér a töltőállomáshoz [22].

● **Állapot-/hibaüzenetek a kijelzőn**

Üzenet	Jelentés/szükséges művelet
Készenlét (S)	A termék ekkor készenléti módban lesz. Nincsenek hibaüzenetek.
Adja meg a PIN-kódot	Felszólítás a 4 jegyű PIN-kód megadására
Töltés	Az akkumulátorcsomag 33 töltés alatt van.
Automatikus fűnyírás	A termék automatikusan nyírja a fűvet.
Fűnyírás	A termék nyírja a fűvet.
Helyi mód	A termék egy célzott területen nyírja a fűvet.
A célhely fűnyírása befejeződött	A termék befejezte a fűnyírást helyi módban.
Visszatérés	A termék visszatér a töltőállomásra 22 .
Megszakítva	A termék szünet módban van, ha a Szünet gombot megnyomja a PARKSIDE alkalmazásban.
Vészleállítás	Megnyomták a STOP gombot 9 .
Feltöltés a működéshez	Az akkumulátorcsomag 33 töltés alatt van.
Frissítés	A firmware frissítése szükséges/frissítésre kerül (lásd „A firmware ellenőrzése/frissítése” c. részt)
Esik az eső, visszatérés	Az esőérzékelő működésbe lépett. A termék visszatér a töltőállomásra 22 .
Folytatja a munkát?	Igen: Nyomja meg a OK gombot 6 . Nem: Nyomja meg a  gombot 3 .
Alacsony akkutöltöttség	Az akkumulátorcsomag 33 töltöttsége nem éri el a munka kezdetén a minimális feltételeket: 80 % az automatikus fűnyíráshoz 20 % a helyi módhoz (célzott fűnyírás) Helyezze a terméket a töltőállomásra 22 , és várja meg, amíg a töltés befejeződik, vagy várja meg, amíg a termék automatikusan visszatér a töltőállomásra.
Nincs jel a határolókábeltől	Ellenőrizze, hogy a határolókábel 11 megfelelően csatlakozik-e a sorkapocshoz 19 (lásd „A határolókábel csatlakoztatása a töltőállomáshoz” c. részt). Helyezze a terméket a határolókábel 11 által körbehatárolt területre. Indítsa újra a terméket, először kapcsolja ki, majd újra kapcsolja be (lásd a „Be-/kikapcsolás” c. részt). Ellenőrizze a LED-et 29 a töltőállomáson 22 . Ha a LED zölden villog, a határolókábel 11 sérült, vagy nem megfelelően csatlakozik. Ha a LED 29 folyamatosan zölden világít, a határolókábel 11 csatlakozása megfelelő.

Üzenet	Jelentés/szükséges művelet
A fűnyíró zárolva volt! Várakozás...	Várja meg, amíg az aktuális folyamat befejeződik.
Hibás PIN-kód, próbálja újra	Felszólítás a PIN-kód újbóli megadására Tipp: Ha a termék kapcsolódik a PARKSIDE alkalmazáshoz, a PIN-kódot megtekintheti az alkalmazásban.
A fűnyíró kívül van	Helyezze a terméket a határolókábel 11 által körbehatárolt területre. Indítsa újra a terméket, először kapcsolja ki, majd újra kapcsolja be (lásd a „Be-/kikapcsolás” c. részt).
Az indításhoz nyomja meg a start gombot	Nyomja meg a  gombot 1 .
Frissítés sikertelen	Indítsa újra a terméket, először kapcsolja ki, majd újra kapcsolja be (lásd a „Be-/kikapcsolás” c. részt). Végezze el a frissítési folyamatot újra (lásd „A firmware ellenőrzése/frissítése” c. részt).
HIBA	További információkért jelenítse meg a hibajegyzéket (lásd „A hiba- és munkajegyzék valamint a készülékinformációk megjelenítése” c. részt).
A vágómotor elakadt	Szüntesse meg az elakadást (lásd a „Karbantartás” c. részt) vagy forduljon a szervizközpontunkhoz (lásd a „Szervíz” c. részt).
A bal oldali motor elakadása	
Az akkumulátor rendellenes	Cserélje ki az akkumulátorcsomagot 33 .
Az akkumulátor sérült	
Az akkumulátor hőmérséklete rendellenes	Az akkumulátorcsomag 33 hőmérséklete a normál tartományon kívül van. A töltési folyamat megszakad. Amikor az akkumulátorcsomag újra eléri a normál hőmérsékletet, a töltés folytatódik. Ha szükséges, indítsa újra a terméket, először kapcsolja ki, majd újra kapcsolja be (lásd a „Be-/kikapcsolás” c. részt). A töltési folyamat meg is szakíthatja. Várja meg, amíg az akkumulátorcsomag 33 lehűl.
Az akkumulátor feszültsége túl magas	Az akkumulátorcsomag 33 feszültsége túl magas. Cserélje ki az akkumulátorcsomagot.
Az akkumulátor túl forró	Az akkumulátorcsomag 33 hőmérséklete túl magas. Várja meg, amíg az akkumulátorcsomag 33 lehűl.
Magas hőmérséklet	Szakítsa meg a töltési folyamatot. Hagyja a terméket lehűlni.
A fűnyírót megemelték	Állítsa a terméket a kerekeire.
A fűnyíró megdőlt	Állítsa a terméket a kerekeire. Indítsa újra a terméket, először kapcsolja ki, majd újra kapcsolja be (lásd a „Be-/kikapcsolás” c. részt).

Üzenet	Jelentés/szükséges művelet
A motor túlhevült	Kapcsolja ki a terméket (lásd a „Be-/kikapcsolás” c. részt), és hagyja lehűlni.
Hardverhiba (0–5)	Indítsa újra a terméket, először kapcsolja ki, majd újra kapcsolja be (lásd a „Be-/kikapcsolás” c. részt). Amennyiben az üzenet nem tűnik el, forduljon szervizközpontunkhoz (lásd a „Szerviz” c. részt).
Motorhiba	Forduljon az szervizközpontunkhoz (lásd a „Szerviz” c. részt).
A Hall-érzékelő meghibásodott	
Rendellenes töltés	
Rendellenes merülés	
Az akkumulátor merülésének hibája	
A tehetetlenségi mérőegység (IMU) hibája	
A motor túlárama	

● Hibaelhárítás

Probléma	Lehetséges ok	Megoldás
A termék nem indul.	Az akkumulátorcsomag 33 nincs megfelelően behelyezve.	Helyezze be az akkumulátorcsomagot 33 megfelelően (lásd „Az akkumulátorcsomag behelyezése/kivétele” c. részt).
	Az akkumulátorcsomag 33 lemerült.	Töltse fel akkumulátorcsomagot 33 (lásd „Az akkumulátorcsomag feltöltése” c. részt).
	A motor meghibásodott.	Forduljon az szervizközpontunkhoz (lásd a „Szerviz” c. részt).
	A határolókábel 11 nem csatlakozik megfelelően, vagy sérült.	Csatlakoztassa megfelelően a határolókábelt 11 a sorkapocshoz 19 (lásd a „A határolókábel csatlakoztatása a töltőállomáshoz” c. részt).
		Cserélje ki a határolókábelt 11 (lásd a „Pótalkatrészek/tartozékok” c. részt).
	A termék nem a körbehatarolt területen belül van.	Helyezze a terméket a körbehatarolt területen belülré.
	A fű túl magas.	Ha a fű 40 mm-nél hosszabb, javasolt a fűvet egy másik fűnyíróval előnyírni.
Motor hirtelen kikapcsol.	A vágóegységet egy idegen tárgy elakasztotta.	Távolítsa el az idegen tárgyat (lásd a „Karbantartás” c. részt).

Probléma	Lehetséges ok	Megoldás
Az eredmény nem kielégítő vagy a motor nehezen jár.	A vágási magasság túl nagy.	Állítson be a be alacsonyabb vágási magasságot (lásd „A vágási magasság beállítása” c. részt).
	A pengék 21 tompák.	Fordítsa meg a pengéket 21 , éleztesse ki szakemberrel, vagy cserélje ki (lásd a „Karbantartás” c. részt).
	A vágóegység elakadt.	Szüntesse meg az elakadást (lásd a „Karbantartás” c. részt).
	Az pengék 21 nem megfelelően vannak beszerelve.	Szerelje be a pengéket 21 helyesen (lásd a „Karbantartás” c. részt).
A termék túlhalad a körbehatárolt területen.	A 90°-os sarkok elvesztést okozhatnak.	A lefektetés során kerülje a 90°-os sarkokat. Ehelyett 2 szomszédos sarkot sarkonként 135° szögben alakítson ki, és a sarkok között legyen legalább 20 cm távolság.
	A határolókábel 11 nem csatlakozik megfelelően, vagy sérült.	Csatlakoztassa megfelelően a határolókábelt 11 a sorkapocshoz 19 (lásd a „A határolókábel csatlakoztatása a töltőállomáshoz” c. részt).
	A körbehatárolt területen túl meredek emelkedők/ lejtők vannak.	A határolókábel 11 30 cm hosszú szakasza esetén az emelkedő nem haladhatja meg a 19°-ot (35 %).
		A határolókábel 11 40 cm hosszú szakasza esetén az emelkedő nem haladhatja meg a 10°-ot (17 %).
	A töltőállomás 22 helytelen elhelyezése esetén jelzavarok léphetnek fel.	A töltőállomás 22 behajtási területén a határolókábelt 11 legalább 2 m hosszan egyenesen kell lefektetni.
		A töltőállomás 22 mögött a határolókábelt 11 legalább 1 m hosszan egyenesen kell lefektetni.
		Ne helyezze sem a hálózati csatlakozót 15 sem a határolókábel 11 fennmaradó részét a töltőállomás 22 közvetlen közelébe.
		Kerülje a hurkok kialakulását hálózati csatlakozó 15 vezetékén.
Kerülje a hurkok kialakulását a határolókábelen 11 .		

Probléma	Lehetséges ok	Megoldás
A pengék 21 nem forognak.	A vágóegységet a fű elakasztja.	Távolítsa el a fűvet (lásd a „Karbantartás” c. részt).
	A pengecsavarok 20 kilazultak.	Húzza meg a pengecsavarokat 20 (lásd a „Karbantartás” c. részt).
Szokatlan zajok, csörgő hangok vagy rezgések tapasztalhatók.	A pengecsavarok 20 kilazultak.	Húzza meg a pengecsavarokat 20 (lásd a „Karbantartás” c. részt).
	A pengék 21 megsérültek.	Cserélje ki a pengéket 21 (lásd a „Karbantartás” c. részt).

● Tisztítás és ápolás

⚠ FIGYELMEZTETÉS!



Mielőtt a terméken bármilyen munkát végezne, vagy megemelné, távolítsa el a zárszerkezetet!



Viseljen védőkesztyűt!

⚠ VIGYÁZAT! Sérülések és a termék károsodásának kockázata!

- ▶ Tisztítás, karbantartás, tárolás és szállítás előtt:
 - Kapcsolja ki a terméket (lásd a „Be-/kikapcsolás” c. részt).
 - Vegye ki az akkumulátorcsomagot 33 (lásd „Az akkumulátorcsomag behelyezése/kivétele” c. részt).
 - Ellenőrizze, hogy minden mozgó alkatrész teljes mértékben leállt-e.
 - Válassza le a hálózati csatlakozót 15 az áramforrásról.

MEGJEGYZÉS

- ▶ Rendszeresen végezze el az alábbi szakaszokban leírt tisztítási és karbantartási munkákat. Ezáltal biztosítható a hosszú távú, megbízható használat.

MEGJEGYZÉS

- ▶ Az ebben a használati útmutatóban nem említett javítási és karbantartási munkák elvégzését bízva szervizközpontunkra (lásd a „Szerviz” c. részt). Csak eredeti alkatrészeket használjon.

● Tisztítás

⚠ FIGYELMEZTETÉS! Áramütésveszély!

- ▶ Ne fröcsköljön a termékre és a tartozékaira vizet.
- ▶ A terméket és tartozékait ne merítse vízbe.
- ▶ Ne tisztítsa a terméket és tartozékait folyó víz alatt.

⚠ FIGYELEM! A termék sérülésének kockázata!

- ▶ A termék és tartozékai tisztításához ne használjon vegyszer alapú, lúgos, maró hatású, vagy egyéb agresszív tisztító- vagy fertőtlenítőszeret, mert ezek károsíthatják a felületeket.
- ▶ A tisztításhoz ne használjon kemény vagy éles tárgyakat.

Termék

- A terméket tisztítsa egy puha, száraz ruhával. Makacs szennyeződések esetén használjon egy kefét vagy egy enyhén nedves ruhát.
- Hagyja a terméket teljes mértékben megszáradni.

Töltőállomás

1. Válassza le a töltőkábelt **27** a hálózati csatlakozó **15** vezetékéről.
2. Vegye le a sorkapcsot **19** a határolókábel **11** együtt a töltőegységről **23**.
3. Lazítsa ki a 6 csavart **13** az imbuszkulcs **14** segítségével.
4. Lazítsa ki a 4 csavart **18**, majd válassza le a töltőegységet **23** a talplemezről **26**.
5. Tisztítsa meg a töltőegységet **23** és a talplemezt **26** egy puha, száraz ruhával. Makacs szennyeződések esetén használjon egy kefét vagy egy enyhén nedves ruhát. A töltőhegyeket **24** nem érheti nedvesség.
6. Hagyja a töltőegységet **23** és a talplemezt **26** teljes mértékben megszáradni.
7. Szerelje újra össze a töltőállomást **22** fordított sorrendben, csatlakoztassa a kábeleket, majd rögzítse a talajhoz (lásd az „Összeszerelés” c. részt).

● Karbantartás

MEGJEGYZÉS

- ▶ A pengék **21** megfordíthatóak. Ha a pengék egyik oldala tompa, fordítsa meg azokat (lásd „A pengék megfordítása” c. részt).
- ▶ Ha a pengék **21** mindkét oldala tompa, hagyja, hogy szakember élezze meg őket.

MEGJEGYZÉS

- ▶ Ha a pengék **21** sérültek vagy kiegyensúlyozatlanok, azokat ki kell cserélni (lásd „A pengék cseréje” és a „Pótalkatrészek/tartozékok” c. részt).
- Minden használat előtt: Ellenőrizze a terméket és tartozékait kopás, sérülések és kilazult alkatrészek tekintetében. Ha szükséges, az elhasználódott vagy sérült alkatrészeket cserélje ki, a kilazult alkatrészeket pedig szorítsa meg. Vegye figyelembe a műszaki követelményeket is (lásd a „Műszaki adatok” c. részt).
- Ellenőrizze a fedő- és védőelemek épségét és megfelelő rögzítését, és szükség szerint cserélje ki.

A pengék megfordítása

J ábra

1. Fordítsa a terméket fejjel lefelé.
2. Lazítsa ki a pengecsavarokat **20** egy SW10-es csavarkulccsal (nincs mellékelve).
3. Fordítsa meg a pengéket **21**.
4. Rögzítse a pengéket **21** a pengecsavarokkal **20**.

A pengék cseréje

J ábra

1. Fordítsa a terméket fejjel lefelé.
2. Lazítsa ki a pengecsavarokat **20** egy SW10-es csavarkulccsal (nincs mellékelve).
3. Vegye le a régi pengéket **21**.
4. Rögzítse az új pengéket **21** a pengecsavarokkal **20**.

Idegen tárgyak/elakadások eltávolítása

1. Fordítsa a terméket fejjel lefelé.
2. Távolítsa el az idegen tárgyakat/elakadást óvatosan egy kefe, csipesz segítségével, vagy kézzel.

A megszakadt határolókábel megjavítása

L ábra

1. Távolítsa el 10 mm szigetelést a határolókábel [11] mindkét végéről egy csupaszítófogó segítségével.
2. Dugja be a határolókábel [11] egyik végét a csatlakozóelem [17] egyik bemenetébe.
3. Dugja be a határolókábel [11] másik végét a csatlakozóelem [17] másik bemenetébe.
4. Rögzítse a csatlakozóelem [17] fedelét egy fogóval (nincs mellékelve) szorítsa meg, hogy a szigetelés biztonságos legyen.

● Tárolás

- Ne húzzon a termékre nejlonszákot, mert abban összegyűlhet a nedvesség, ami penészesedéshez vezet.
- Tárolás előtt: Tisztítsa meg a terméket (lásd a „Tisztítás” c. részt).
- A terméket és tartozékait tárolja
 - tiszta,
 - száraz,
 - pormentes helyen,
 - gyermekektől távol.

Akkumulátorcsomag

- Az akkumulátorcsomag [33] tárolási hőmérséklete 0 °C és +45 °C között van. Kerülje a túl nagy hideget vagy meleget. Azok ronthatják az akkumulátorcsomag teljesítményét.
- Tartós tárolás előtt (pl. télen): Az akkumulátorcsomagot [33] csak részlegesen feltöltve tárolja. Az akkumulátorcsomagot 50 % és 80 % közötti értékre fel kell tölteni.
- Hosszabb távú tárolás esetén: Ellenőrizze az akkumulátorcsomag [33] töltöttségét körülbelül 3 havonta. Szükség esetén töltsse fel az akkumulátorcsomagot.

Téli szünet

- Válassza le a határolókábelt [11] a töltőállomásról [22].
- Szigetelje le a határolókábel [11] végeit szigetelőszalaggal.
- A téli szünet után: Tisztítsa meg az akkutartó rekesz [32] érintkezőit és a töltőhegyeket [24] egy sárgaréz kefével, hogy elkerülje a töltési problémákat.

● Szállítás

- A terméket a hordfülénél [35] fogva szállítsa. A pengék [21] a testétől elfordítva álljanak (K ábra).
- Óvja a terméket az ütdésektől, rázkódásoktól, melyek különösen a szállítás során a járművekben érhetik.
- Rögzítse a terméket, hogy az ne tudjon elcsúszni vagy eldőlni.

● Pótalkatrészek/tartozékok

- Ügyfeleink kompatibilis pótalkatrészeket és tartozékokat a services.swap-europe.com oldalról szerezhetnek.
- További információkat a ügyfélszolgálati forródrótján kaphat (lásd a „Szerviz” c. részt).
- A rendeléshez készítse elő az alkatrészszámot.

Alkatrészszám	Leírás
[11]	Határolókábel
[12]	Kampó
[13]	Csavar (a töltőállomáshoz)
[15]	Hálózati csatlakozó
Készletben:	
[20]	Pengecsavar (M5×7)
[21]	Penge
[23]	Töltőegység
[26]	Talplemez

● **Mentesítés**

A csomagolás környezetbarát anyagokból készült, amelyeket a helyi újrahasznosító helyeken adhat le ártalmatlanítás céljából.



A hulladék elkülönítéséhez vegye figyelembe a csomagolóanyagon található jelzéseket. Ezek rövidítéseket (a) és számokat (b) tartalmaznak a következő jelentéssel: 1–7: műanyagok/20–22: papír és karton/80–98: kötőanyagok.

Termék:



A termék, beleértve a tartozékokat és a csomagolóanyagokat is, újrahasznosítható, és a gyártó kiterjesztett felelőssége alá tartozik.

A jobb hulladékkezelés érdekében az ábrán látható információk (szortírozási információk) alapján külön ártalmatlanítsa őket.

A Triman-logó csak Franciaországra vonatkozik.



A kiszolgált termék megsemmisítési lehetőségeiről lakóhelye illetékes önkormányzatánál tájékozódhat.



A környezete érdekében, ne dobja a kiszolgált terméket a háztartási szemétkébe, hanem adja le szakszerű ártalmatlanításra. A gyűjtőhelyekről és azok nyitvatartási idejéről az illetékes önkormányzatnál tájékozódhat.

A hibás vagy elhasznált elemeket/akkukat újra kell hasznosítani. Szolgáltassa vissza

az elemeket/akkukat és/vagy a terméket az ajánlott gyűjtőállomásokon keresztül.



Környezeti károk az elemek/akkuk hibás megsemmisítése következtében!

A megsemmisítés előtt vegye ki az elemeket/az akkumulátorcsomagot a termékből.

Az elemeket/akkukat nem szabad a háziszemétkébe dobni. Mérgező hatású nehézfémeket tartalmazhatnak és ezért különleges kezelést igénylő hulladéknak számítanak. A nehézfémek vegyjelei a következők: Cd = kadmium, Hg = higany, Pb = ólom. Ezért az elhasznált elemeket/akkukat egy közösségi gyűjtőhelyen adja le.

● **Garancia**

A terméket gondosan, szigorú minőségi előírások betartásával gyártottuk, és a szállítás előtt gondosan ellenőriztük. Anyag- vagy gyártási hibák esetén a termék eladójával szemben törvényes jogok illetik meg. Az Ön törvényes jogait az általunk alább meghatározott garancia semmilyen módon nem korlátozza.

Erre a termékre 3 év garanciát adunk a vásárlás dátumától számítva. A garancia idő a vásárlás dátumával kezdődik. Biztonságos helyen őrizze meg az eredeti vásárlói bizonylatot, mert ez a dokumentum szükséges a vásárlás bizonyításához.

A vásárláskor fennálló károkat és hiányosságokat a termék kicsomagolása után haladéktalanul jelezze.

Ha ezen a terméken a vásárlástól számított 3 éven belül anyag- vagy gyártási hibát észlel, választásunk szerint ingyenesen megjavítjuk vagy kicseréljük a terméket. A garancia idő nem hosszabbodik meg a helyette nyújtott szavatossági igény által. Ez a kicserélt vagy javított alkatrészekre is érvényes.

A garancia megszűnik, ha a terméket megrongálták, ill. nem szakszerűen kezelték vagy végezték a karbantartást.

A garancia az anyag- és gyártási hibákra vonatkozik. Ez a garancia nem terjed ki azokra a termékalkatrészekre, amelyek normál kopásnak vannak kitéve, és ezért gyorsan kopó alkatrésznek minősülnek (pl. elemekre, tömlőkre, tintapatronokra), illetve a törekeny alkatrészek sérülésére, pl. kapcsolókra vagy üveg alkatrészre.

● Garanciális ügyek lebonyolítása

Megkeresése gyors feldolgozásához kérjük, kövesse az alábbi utasításokat:

Megkeresés esetén kérjük, mindig készítse elő a pénztárblokkot és a termékszámot (IAN 537675_2507) a vásárlás igazolására.

A termékszámot kérjük, olvassa le a típustábláról, a terméken elhelyezett gravírozásból, az útmutató címlapjáról (alul a bal oldalon), vagy a termék hátsó vagy alsó oldalán található matricáról.

Működési hiba vagy egyéb hiányosság fellépése esetén először vegye fel a kapcsolatot a következőkben felsorolt szervizek valamelyikével telefonon, vagy e-mailen.

● A termékkel kapcsolatos további kérdésekhez

Ország/ régió	Vállalat/kapcsolattartó	Cím	E-mail/webcím	Telefon
Európa (fő kapcsolat-tartó)	SWAP Verdun	ZA des Barthes 8, rue Gustave Eiffel 82600 Verdun/ Garonne, Franciaország	services.swap-europe.com	+33 532 930 470

A hibásnak ítélt terméket a pénztárblokk és a hiba leírásának és keletkezési idejének megjelölésével, díjmentesen küldheti el az Ön számára kijelölt szerviz címére.



A parkside-diy.com oldalon ezt és számos további kézikönyvet tud megtekinteni és letölteni. Ezzel a QR-kóddal közvetlenül a parkside-diy.com oldalra jut. Válassza ki az országot, és a keresőfelületen keresse meg a használati útmutatókat. A termékszám (IAN) 537675_2507 beírásával juthat el az Ön termékének használati útmutatójához.

● Szerviz

HU Szerviz Magyarország

Tel.: 0680021647

A formanyomtatvány itt elérhető:

parkside-diy.com

IAN 537675_2507

Ország/ régió	Vállalat/kap- csolattartó	Cím	E-mail/webcím	Telefon
Francia- ország + Belgium (fő kap- csolattar- tó)	Depot Loc	Rue du Rivage, 59320 Sequedin	atelier@depot-loc.fr	+33 03204 88094
Francia- ország + Belgium	Vert Mécanik	333 Rue de Leers, 59150 Wattrelos	contact@vertmecanik.com	+33 06832 82309
Francia- ország + Belgium	Bail Services 59	9 Place de l'Expansion, 59264 Onnaing	bailservices59@orange.fr	+33 03272 85308
Hollandia	Camiel (CGB Janssen)	Musschenbroek- straat 47, 1000AP Eind- hoven	cgbjanssen@gmail.com	+31 611 280 321
Ausztria	Rasenroboter Pro	Camiel Musschenbroek- straat 47, 1000AP Eind- hoven	rasenroboterpro@outlook.com	+31 611 280 321
Lengyelor- szág	Fix it	30-864 Kraków, ul. Nad Serafą 56A	sales@fixit.pl	–
Litvánia	Natalia	Jurgio Baltrušaičio Str. 9, LT-06145 Vilnius	office@linguafield.com	–

● EU-Megfelelőségi nyilatkozat

HU

EU-MEGFELELŐSÉGI NYILATKOZAT (537675_2507 sz.)

IAN: 537675_2507
Termékezonosító: "PARKSIDE" 20 V Fűnyíró robot
Típuszám: HG13928

A fent ismertetett nyilatkozat tárgya megfelel a vonatkozó uniós harmonizációs jogszabálynak:

2006/42/EK irányelve
2014/53/EU irányelve
2011/65/EU irányelve az összes kapcsolódó módosítással

Az alkalmazott harmonizált szabványokra hivatkozás vagy az azokra az egyéb műszaki leírásokra való hivatkozás, amelyekkel kapcsolatban megfeleléségi nyilatkozatot tettek:

Szám / vonatkozó részek
2006/42/EK irányelve
EN 60335-1:2012/A15:2021
EN 50636-2-107:2015/A3:2021
2014/53/EU irányelve
Egészség- és biztonság (3(1)(a) cikk)
EN 60335-1:2012/A15:2021
EN 50636-2-107:2015/A3:2021
EN 50663:2017
EN 62311:2008
EN 62233:2008
EMC (3(1)(b) cikk)
EN IEC 55014-1:2021
EN IEC 55014-2:2021
EN IEC 61000-3-2:2019/A1:2021/A2:2024
EN 61000-3-3:2013/A1:2019/A2:2021
EN 301 489-1 V2.2.3:2019
EN 301 489-3 V2.3.2:2023
EN 301 489-17 V3.3.1:2024
Spektrum (3(2) cikk)
EN 300 328 V2.2.2:2019
EN 303 447 V1.3.1:2022

A fent ismertetett nyilatkozat tárgya megfelel az egyes veszélyes anyagok elektromos és elektronikus berendezésekben való alkalmazásának korlátozásáról szóló, 2011. június 8-i 2011/65 / EU európai parlamenti és tanácsi irányelvnek:

Szám / vonatkozó részek
EN IEC 63000:2018

A műszaki dokumentáció tulajdonosa: OWIM GmbH & Co.KG

A nyilatkozatot a nevében és megbízásában írták alá:

OWIM GmbH & Co. KG, Stiftsbergstraße 1, 74167 Neckarsulm, Németország

A jelen megfeleléségi nyilatkozatot a gyártó kizárólagos felelősségére bocsátják ki.

Az eredeti megfeleléségi nyilatkozat fordítása

Neckarsulm
Hely

14/11/2025
Dátum

ppa. Jens Buchheim
meghatalmazott aláíró

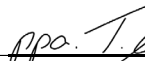
ppa. Dr. Thorsten Maier
meghatalmazott aláíró

